

# KELUD

## RADIATEUR SÈCHE-SERVIETTES ÉLECTRIQUE 3CS® CONNECTÉ



# *Sauter*



“  
Si, comme moi,  
vous aimez aussi regarder des tutos,  
flashez ce QR Code !



Chauffage

Chauffe-eau

Traitement de l'air

# Sommaire

<b>Mise en garde</b> .....	<b>2</b>
<b>Installation et Entretien</b> .....	<b>5</b>
Préparer l'installation de l'appareil .....	5
Fixer l'appareil au mur .....	7
Raccorder l'appareil .....	9
Monter la patère .....	11
Entretien de l'appareil .....	11
Nettoyage du ventilateur (selon modèle) .....	11
Déclaration de conformité .....	12
<b>Découverte</b> .....	<b>13</b>
Fonctionnement du boîtier .....	13
L'interrupteur .....	13
Première mise en marche .....	14
Ecran de veille .....	14
Indicateur de chauffe .....	14
<b>Utilisation</b> .....	<b>15</b>
Choisir le mode de fonctionnement .....	15
Choisir ma température lors de l'utilisation .....	16
de la salle-de-bains .....	16
Programmer mon appareil .....	17
Avoir chaud tout de suite (Boost) .....	21
Sécher / Chauffer mes serviettes .....	21
Allumer / Eteindre mon appareil .....	21
<b>Fonctions avancées</b> .....	<b>22</b>
Maîtriser ma consommation .....	22
Utiliser un gestionnaire centralisé .....	23
Gérer mon appareil depuis mon smartphone .....	24
Délestage .....	27
M'absenter plus de 48 heures (Hors-Gel) .....	27
Bloquer l'accès aux commandes .....	27
Purgeur automatique .....	27
Faire d'autres réglages (Menu Expert) .....	28
<b>Aide</b> .....	<b>31</b>
J'ai un problème .....	31
<b>Caractéristiques</b> .....	<b>34</b>

Cher(e) client(e),

Nous vous remercions d'avoir choisi notre radiateur sèche-serviettes KELUD.

Nos équipes ont déployé tout leur savoir-faire pour vous proposer un appareil alliant design et qualité.

Afin de profiter pleinement de toutes ses fonctionnalités, nous vous invitons à lire attentivement la notice et la conserver précieusement en cas de besoin ultérieur.

Sauter Service, un service client qui vous est dédié, reste également à disposition pour tout conseil à l'utilisation.

Merci pour votre confiance.



Bon à savoir : avant d'installer votre appareil, il est nécessaire de connaître quelques informations techniques et normatives.

## Mise en garde



Attention :  
Surface très  
chaude  
Caution  
hot surface

**Attention surface très chaude. Caution hot surface. ATTENTION : Certaines parties de ce produit peuvent devenir très chaudes et provoquer des brûlures. Il faut prêter une attention particulière en présence d'enfants et de personnes vulnérables.**

- Il convient de maintenir à distance de cet appareil les enfants de moins de 3 ans, à moins qu'ils ne soient sous une surveillance continue.
- Les enfants âgés entre 3 ans et 8 ans doivent uniquement mettre l'appareil en marche ou à l'arrêt, à condition que ce dernier ait été placé ou installé dans une position normale prévue et que ces enfants disposent d'une surveillance ou aient reçu des instructions quant à l'utilisation de l'appareil en toute sécurité et en comprenant bien les dangers potentiels. Les enfants âgés entre 3 ans et 8 ans ne doivent ni brancher, ni régler, ni nettoyer l'appareil, et ni réaliser l'entretien de l'utilisateur.

- Cet appareil peut être utilisé par des enfants âgés d'au moins 8 ans et par des personnes ayant des capacités physiques, sensorielles ou mentales réduites ou dénuées d'expérience ou de connaissance, s'ils (si elles) sont correctement surveillé(e)s ou si des instructions relatives à l'utilisation de l'appareil en toute sécurité leur ont été données et si les risques encourus ont été appréhendés. Les enfants ne doivent pas jouer avec l'appareil. Le nettoyage et l'entretien par l'utilisateur ne doivent pas être effectués par des enfants sans surveillance.
- Cet appareil ne doit être branché ou raccordé, selon les règles et normes en application, que par une personne habilitée.
- Si le câble d'alimentation est endommagé, il doit être remplacé par le fabricant, son service après-vente ou des personnes de qualification similaire afin d'éviter un danger.
- A la première mise en chauffe, une légère odeur peut apparaître correspondant à l'évacuation des éventuelles traces liées à la fabrication de l'appareil.
- La notice d'utilisation de cet appareil est disponible en vous connectant sur le site Internet du fabricant indiqué sur le bon de garantie présent dans cette notice.
- L'appareil est rempli d'un fluide caloporteur dangereux pour la santé en cas d'ingestion. En cas de fuite, contactez votre installateur et prenez toute mesure conservatoire pour éviter l'éventuelle ingestion du fluide par les utilisateurs, notamment jeunes enfants et personnes vulnérables.
- Pour éviter tout danger pour les très jeunes enfants, il convient d'installer ce radiateur sèche-serviettes de façon telle que le barreau chauffant le plus bas soit au moins 600 mm au-dessus du sol.
- Veillez à ne pas introduire d'objets ou de papier dans le radiateur sèche-serviettes.
- Toutes interventions sur les parties électriques doivent être effectuées par un professionnel qualifié.

- Pour assurer un bon fonctionnement du ventilateur, il est recommandé de ne pas obstruer ou recouvrir l'entrée d'air et la sortie de câble (notamment par une serviette). Cela risquerait de provoquer la mise en sécurité du ventilateur.

- Veillez à ne pas positionner de peignoir sur le boîtier de commande.  
- Avant de procéder à l'entretien du radiateur sèche-serviettes, éteignez-le et laissez-le refroidir. Ne jamais utiliser de produits abrasifs et de solvants.

- La surface de l'appareil pouvant être très chaude, veuillez prêter une attention particulière si vous y posez des vêtements délicats (ex : nylon,....).

- Assurez-vous que le linge ne décolore pas avant de le poser sur le sèche-serviettes.

- Il est fortement déconseillé d'installer un appareil avec soufflerie au dessus de 1000 m (risque de mauvais fonctionnement).

- Ne pas l'installer juste en dessous d'une prise de courant.



Les appareils munis de ce symbole ne doivent pas être mis avec les ordures ménagères, mais doivent être collectés séparément et recyclés.

La collecte et le recyclage des produits en fin de vie doivent être effectués selon les dispositions et les décrets locaux.



L'installation d'un appareil en altitude provoque une élévation de la température de sortie d'air (*de l'ordre de 10°C par 1000 m de dénivelé*). Il est fortement déconseillé de monter les appareils au-dessus d'une altitude de 1000 m (risque de mauvais fonctionnement). Il est interdit de monter un appareil vertical horizontalement et vice-versa.

## PRÉPARER L'INSTALLATION DE L'APPAREIL

### Règles d'installation

- Cet appareil a été conçu pour être installé dans un local résidentiel. Dans tout autre cas, veuillez consulter votre distributeur.
- L'installation doit être faite dans les règles de l'art et conforme aux normes en vigueur dans le pays d'installation (*NFC 15-100 pour la France*).
- La plage de fonctionnement est de  $-10^{\circ}\text{C}$  à  $+55^{\circ}\text{C}$ .
- L'appareil doit être alimenté en 230 V Monophasé 50Hz.
- Dans des locaux humides comme les salles de bains et les cuisines, vous devez installer le boîtier de raccordement au moins à 25 cm du sol. L'installation doit être équipée d'un dispositif de protection de type disjoncteur différentiel 30mA.

**Tenir l'appareil éloigné d'un courant d'air susceptible de perturber son fonctionnement** (ex : sous une Ventilation Mécanique Centralisée, etc...).

**Ne pas l'installer juste en dessous d'une prise de courant.**

Volume 1 Pas d'appareil électrique

Volume 2 Appareil électrique IPX4



**Bon à savoir :** votre appareil peut être installé dans le volume 2 de la salle de bains. Pour des raisons de sécurité, il est interdit de l'installer dans les volumes 0 et 1.

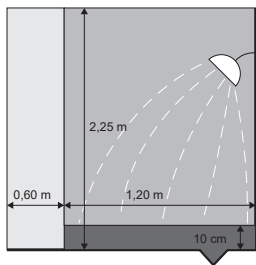
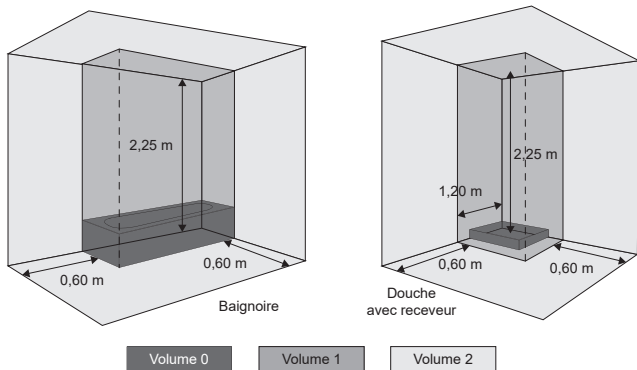

Douche à tête fixe

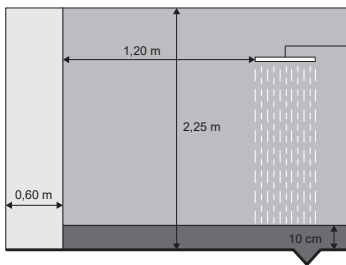

Douche pluie

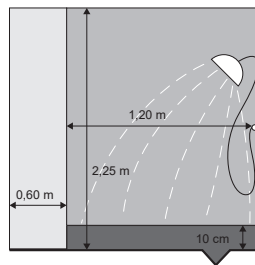

Douche à flexible

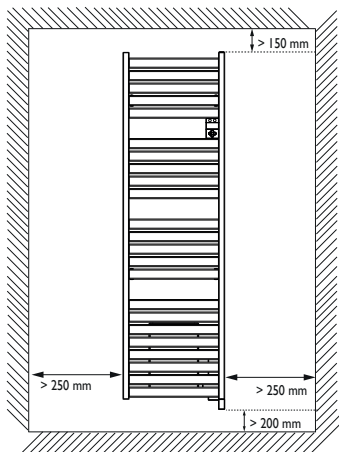

- Respectez les distances minimales avec le mobilier pour l'emplacement de l'appareil.
- Ne pas installer d'étagère au-dessus de l'appareil. Gardez un espace libre de 50 cm devant l'appareil.
- Pour éviter tout danger pour les très jeunes enfants, il convient d'installer cet appareil de façon telle que le barreau chauffant le plus bas soit au moins 600 mm au-dessus du sol.

# FIXER L'APPAREIL AU MUR

MISE EN GARDE

INSTALLATION

DÉCOUVERTE

UTILISATION

FONCTIONS AVANCÉES

AIDE



Bon à savoir : une fois votre emplacement de pose choisi, vérifiez que la boîte de raccordement murale ne soit pas trop éloignée de l'appareil. Pour des raisons de sécurité, le câble d'alimentation ne doit pas être rallongé.

Pour une installation simplifiée, utilisez le gabarit de pose fourni dans l'emballage et suivez les instructions.

Utilisez des vis et chevilles adaptées à votre mur (béton, plaque de plâtre).

## 1/ INSTALLATION DES SUPPORTS MURAUX

Prenez ce gabarit de pose et posez-le au sol à l'emplacement désiré de l'appareil. Assurez-vous que le gabarit est bien de niveau.

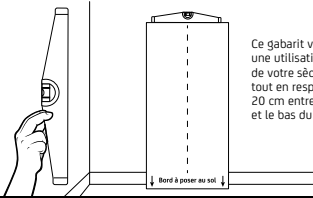

Ce gabarit vous permet une utilisation optimale de votre sèche-serviettes tout en respectant les 20 cm entre le sol et et le bas du produit.

## 2/ INSTALLATION DES SUPPORTS MURAUX

Marquez les 4 points de perçage.

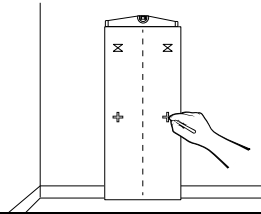

## 3/ INSTALLATION DES SUPPORTS MURAUX

Enlevez le gabarit de pose. Percez les 4 trous de fixation du radiateur sèche-serviettes et insérez les chevilles.

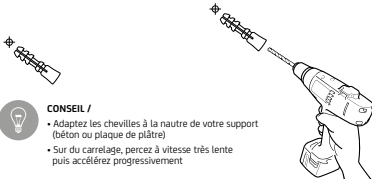

### CONSEIL /

- Adaptez les chevilles à la nature de votre support (béton ou carrelage, plaque de plâtre)
- Sur du carrelage, percez à vitesse très lente puis accélérez progressivement

## 4/ INSTALLATION DES SUPPORTS MURAUX

Vissez les supports d'accrochage fournis au mur en insérant la rondelle fournie entre chaque support et une vis.

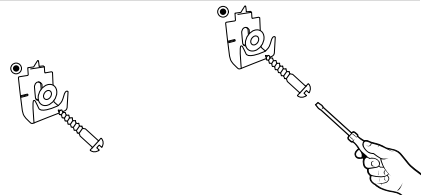

## 5/ INSTALLATION DES FIXATIONS SUR LE SÈCHE-SERVIETTES

Vissez, à l'aide de la clé et des vis fournies, les 4 tiges plastiques sur le radiateur sèche-serviettes. Insérez ensuite 1 cache plastique sur chaque tige.

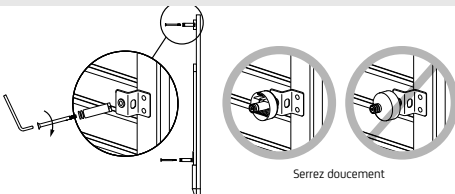



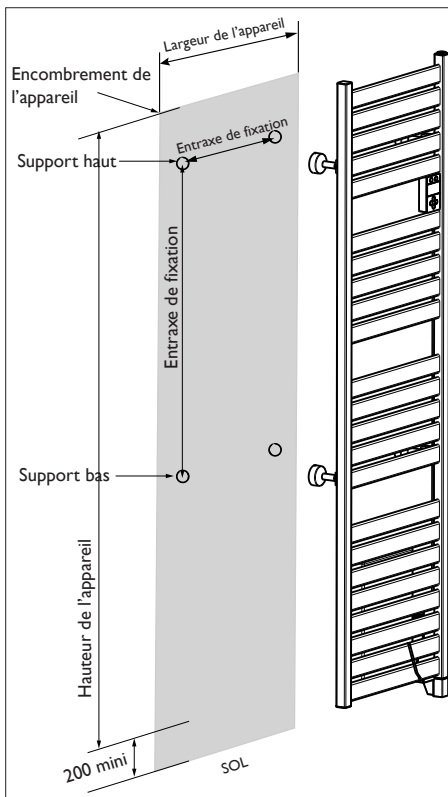

PUISSANCES	500 W 1500 W	1750 W
Hauteur de l'appareil (mm)	1513	1697
Largeur appareil (mm)	400	500
Largeur de l'entraxe de fixation (mm)	315	415
Longueur de l'entraxe de fixation (mm)	730,5	853,5

### Règles de raccordement

- L'appareil doit être alimenté en 230V Monophasé 50Hz.
- Le raccordement au secteur se fera à l'aide du câble de l'appareil par l'intermédiaire d'un boîtier de raccordement.
- Le raccordement à la terre est interdit. Ne pas brancher le fil pilote (fil noir) à la terre.
- L'alimentation doit être directement raccordée au réseau après le dispositif de coupure omnipolaire ayant une distance d'ouverture des contacts d'au moins 3 mm sans interrupteur intermédiaire.
- Si le câble d'alimentation est endommagé, il doit être remplacé par le fabricant, son service après-vente ou une personne de qualification similaire afin d'éviter un danger.
- Si vous utilisez le fil pilote et s'il est protégé par un différentiel 30mA (ex : salle de bains), il est nécessaire de protéger l'alimentation du fil pilote sur ce différentiel.

Si vous voulez utiliser un délesteur, choisissez un délesteur à sortie fil pilote et non un délesteur à sortie de puissance, afin de ne pas détériorer le thermostat.

### Schéma de raccordement de l'appareil

Coupez le courant et branchez les fils d'après le schéma suivant.

- Vous pouvez raccorder le fil pilote si votre maison est équipée d'une centrale de programmation, d'un programmateur ou d'un gestionnaire.

#### 6/ RACCORDEMENT ELECTRIQUE

 Coupez le courant.

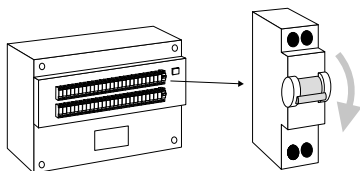

#### 7/ RACCORDEMENT ELECTRIQUE

Tournez le radiateur sèche-serviettes et placez-le à proximité de l'emplacement final désiré.

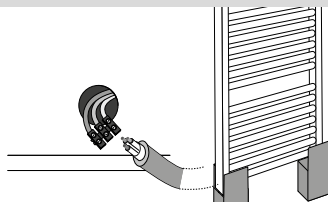

## 8/ RACCORDEMENT ELECTRIQUE

Procédez au raccordement en fonction de votre installation

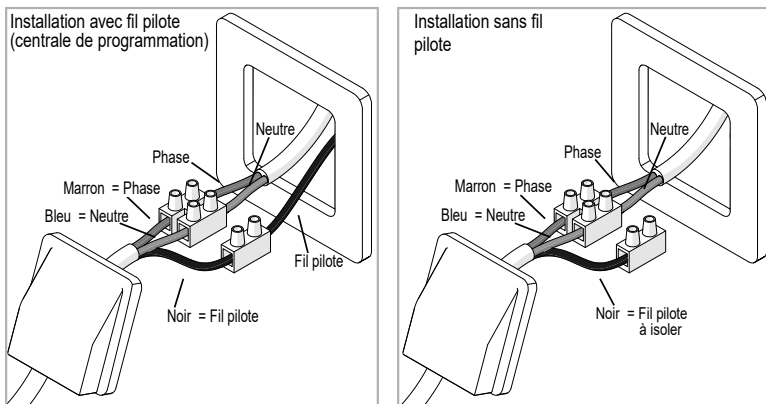

## 9/ RACCORDEMENT ELECTRIQUE

Fermez la sortie du câble.

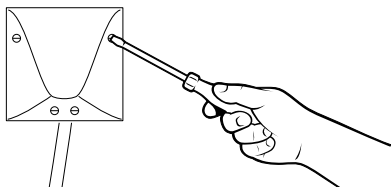

## MONTER LA PATÈRE

Présentez la patère sur la lame que vous aurez choisie. Insérez-la et vissez.

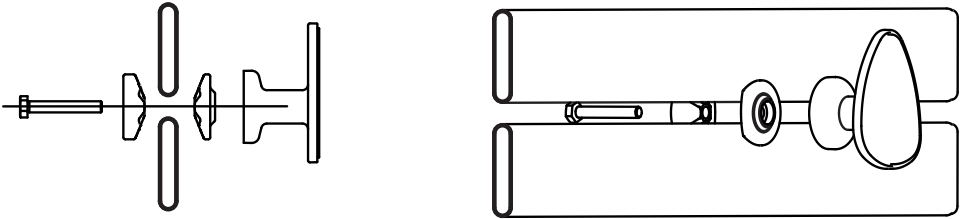

MISE EN GARDE

INSTALLATION

## ENTRETIEN DE L'APPAREIL

Avant toute action d'entretien, coupez l'alimentation électrique de l'appareil au tableau électrique.



Bon à savoir : pour conserver les performances du sèche-serviettes, il est nécessaire, environ 1 fois par mois, d'effectuer son dépoussiérage.

**Ne jamais utiliser de produits abrasifs et de solvants.**

## NETTOYAGE DU VENTILATEUR (SELON MODÈLE)

Nettoyez avec un aspirateur les grilles d'entrée et de sortie d'air. Le ventilateur est équipé d'un filtre anti-poussière qui, lorsqu'il est saturé, peut provoquer son arrêt (un code erreur Err 6 s'affiche sur l'écran du boîtier de commande).

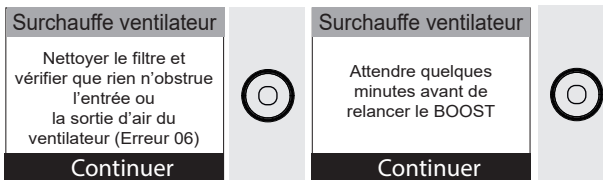

Pour une meilleure utilisation, nettoyez votre filtre régulièrement.

DÉCOUVERTE

UTILISATION

FONCTIONS AVANCÉES

AIDE

## DÉCLARATION DE CONFORMITÉ



**Bon à savoir :** Ce document vous certifie que votre appareil répond bien aux normes européennes en terme de fréquence radio.

### DIRECTIVE RED 2014/53/UE(\*)

Par la présente, Atlantic Industrie déclare que l'équipement référencé ci-dessous est conforme aux exigences essentielles de la directive RED 2014/53/UE.

La déclaration de conformité UE complète de cet équipement est disponible à l'adresse internet suivante : <https://www.confort-sauter.com/declaration-de-conformite>.

<b>Désignation :</b>	Sèche-serviettes avec carte radio
<b>Modèles :</b>	LPI TD I W / LPI TD I W SLIM

#### Caractéristiques :

##### **Bandes de fréquence radio utilisées par l' Emetteur-Récepteur :**

868MHz à 868.6 MHz

868.7 MHz à 869.2 MHz

869.7 MHz à 870 MHz

##### **Bandes de fréquence radio :**

2412 MHz à 2484 MHz

**Puissance de radiofréquence maximale : <25 mW**

**Température d'utilisation : mini -10°C ; Maxi +55°C.**

**Equipement Hertzien de Classe 2 :** peut être mis sur le marché et mis en service sans restriction.

**Portée radio :** de 100 à 300 mètres en champ libre, variable selon les équipements associés (portée pouvant être altérée en fonction des conditions d'installation et de l'environnement électromagnétique)

**La conformité aux normes radio et Compatibilité électromagnétique a été vérifiée par l'organisme notifié 0081 : LCIE France, Fontenay aux Roses.**

# Découverte

## FONCTIONNEMENT DU BOÎTIER

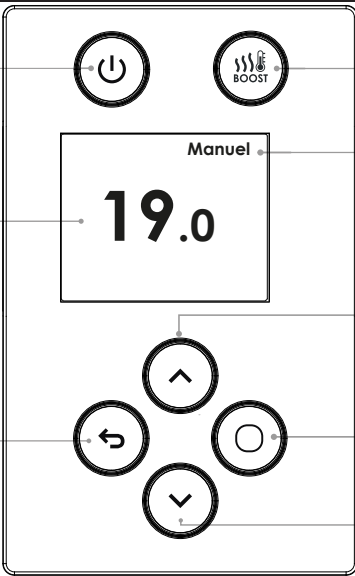

**Marche / Arrêt** (Power button icon)

**Température de consigne** (Digital display showing 19.0)

**Retour** (Back button icon)

**Activer / Désactiver le Boost et/ou Séchage (selon modèle)** (Boost icon)

**Mode sélectionné** (Manuel mode label)

**Augmentation T° / Défiler (Appui long : Défilement rapide)** (Up arrow button)

**Valider / Accéder aux Menus** (Enter button icon)

**Diminution T° / Défiler (Appui long : Défilement rapide)** (Down arrow button)

## L'INTERRUPTEUR

Un interrupteur Marche/Arrêt est situé derrière l'appareil (côté droit, en position  à la livraison de l'appareil).

**Utilisez l'interrupteur uniquement pour un arrêt prolongé (hors période de chauffe).**

Pour éteindre temporairement l'appareil, utilisez  (appui long).



 **Bon à savoir :** Le bouton Marche/Arrêt vous permet de mettre votre appareil en veille. En revanche, l'interrupteur coupera entièrement l'alimentation de votre appareil et il vous sera nécessaire de reparamétrer l'heure et la date par la suite.

## PREMIERE MISE EN MARCHÉ

Appuyez sur n'importe quelle touche pour activer l'écran.

- **Choisissez la langue.**



- **Réglez le jour, le mois, l'année, l'heure et les minutes**

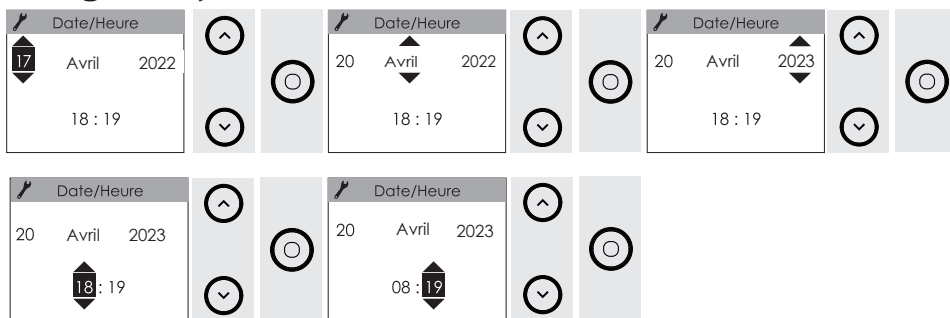

- **Les réglages par défaut (modifiables) sont :**

- Mode MANUEL
- Température d'utilisation de la salle de bains : 19° C

## ÉCRAN DE VEILLE

L'appareil est en veille. Il ne chauffe pas.

12:02

La fonction Boost est disponible.



## INDICATEUR DE CHAUFFE

«Maintien en température» s'affiche lorsque l'appareil est en chauffe stabilisée pour maintenir la température de consigne.



«Montée en température» s'affiche lorsque l'appareil est en chauffe croissante pour atteindre la température de consigne.



## CHOISIR LE MODE DE FONCTIONNEMENT

L'appareil propose deux modes de fonctionnement modifiables directement depuis le boîtier de l'appareil ou depuis l'application Cozytouch®.

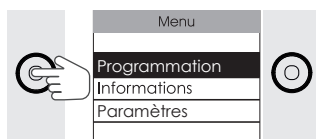

- Le Mode Manuel : l'appareil suit la température réglée, pendant et en dehors des périodes d'occupation de la salle-de-bains.  
En mode Manuel, l'appareil peut suivre la programmation d'un gestionnaire centralisé.
- La programmation : l'appareil automatise l'évolution de la température sur la semaine. Par défaut, la température lors des périodes de présence est de 19°C, lors de périodes d'absence de 15,5° C.
- En Programmation, deux programmes d'utilisation sont prévus par défaut et sont modifiables.
  - lundi à vendredi , 19°C de 6h à 9h et de 18h à 21h ;
  - samedi et dimanche, 19°C de 8h à 12h et de 18h à 21h.

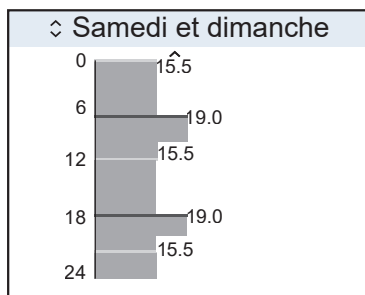
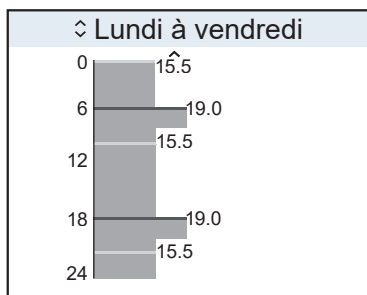



## CHOISIR MA TEMPÉRATURE LORS DE L'UTILISATION DE LA SALLE-DE-BAINS

J'augmente ou je diminue la température avec  ou  (de 7°C à 28°C).

Si ma programmation est active, la modification de la température sera effective pendant 2 heures (par défaut), puis reviendra à son état initial.

Il est possible de modifier la durée de 1h à 24h par pas de 1h.

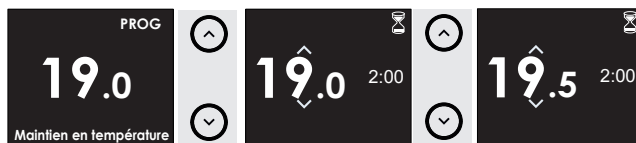

Bon à savoir : 1°C de moins peut vous faire réaliser jusqu'à 12% d'économies d'énergie, pensez-y !

# PROGRAMMER MON APPAREIL



Bon à savoir: Pour un confort optimal, nous vous recommandons de démarrer la chauffe de votre sèche-serviettes quelques minutes avant le moment de l'utilisation de la salle de bains (entre 15 et 30 mn).

Je sélectionne Programmation dans le Menu :

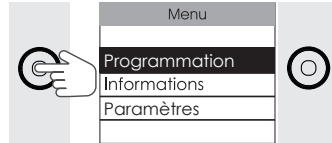

Je crée ma programmation :

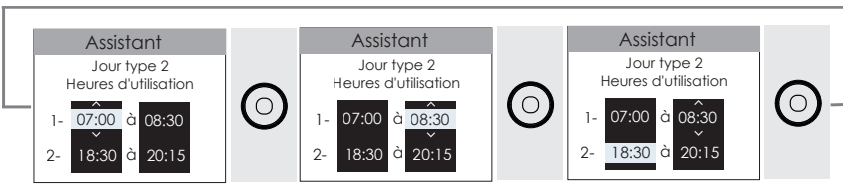
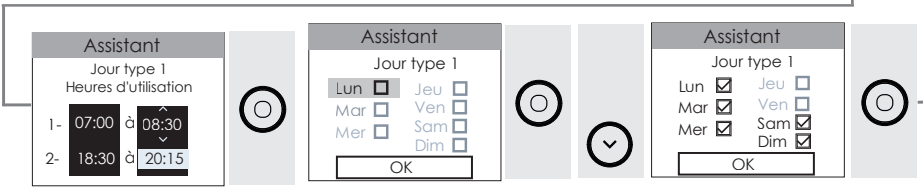
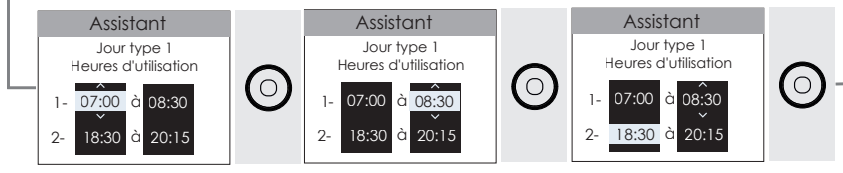
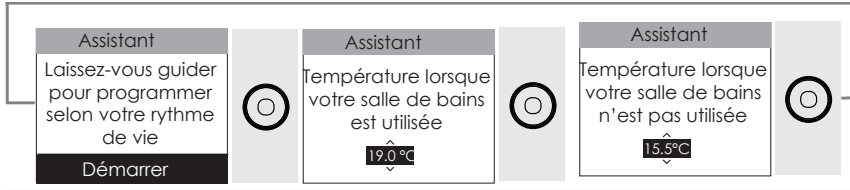
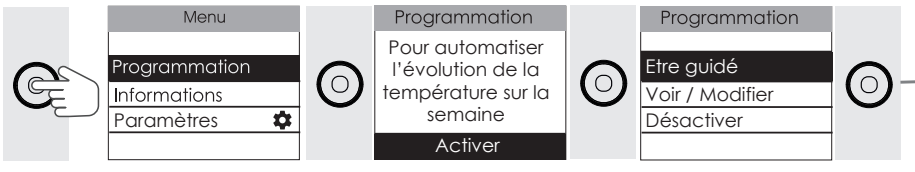

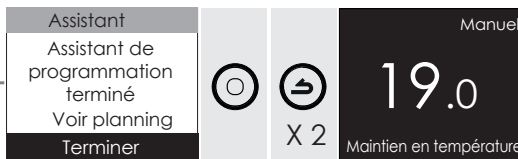
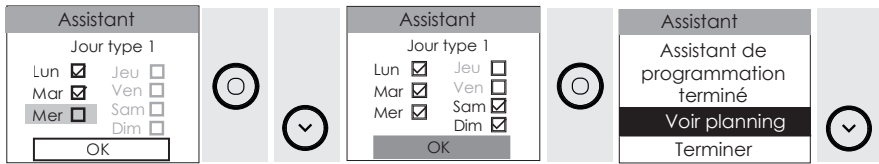
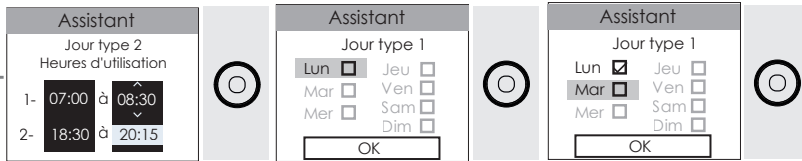

Bon à savoir : après une coupure de courant, la programmation est conservée. Un nouveau réglage du jour et de l'heure peut être nécessaire.

Lorsque l'appareil est relié à une programmation centralisée via le fil pilote, il suit les ordres du gestionnaire centralisé de votre installation.

Je consulte ou modifie ma programmation :

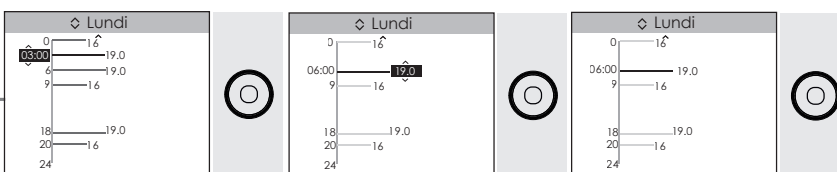
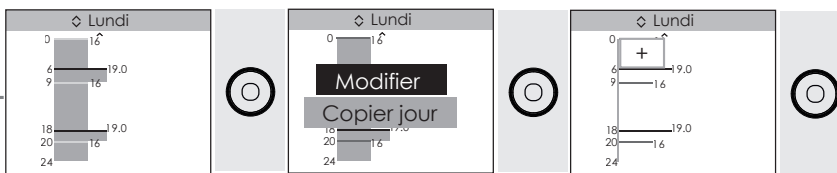
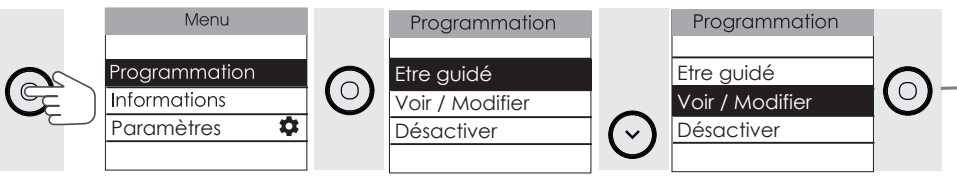

Le copie une plage de programmation :

Menu

Programmation

Information

Paramètres

Programmation

Etre guidé

Voir / Modifier

Désactiver

Programmation

Etre guidé

Voir / Modifier

Désactiver

Copier Lundi

Mar  Ven

Mer  Sam

Jeu  Dim

Pour passer au jour suivant

ET / OU

Pour cocher le jour

OK

Manuel

19.0

Maintien en température

X 2

Je supprime une plage de programmation

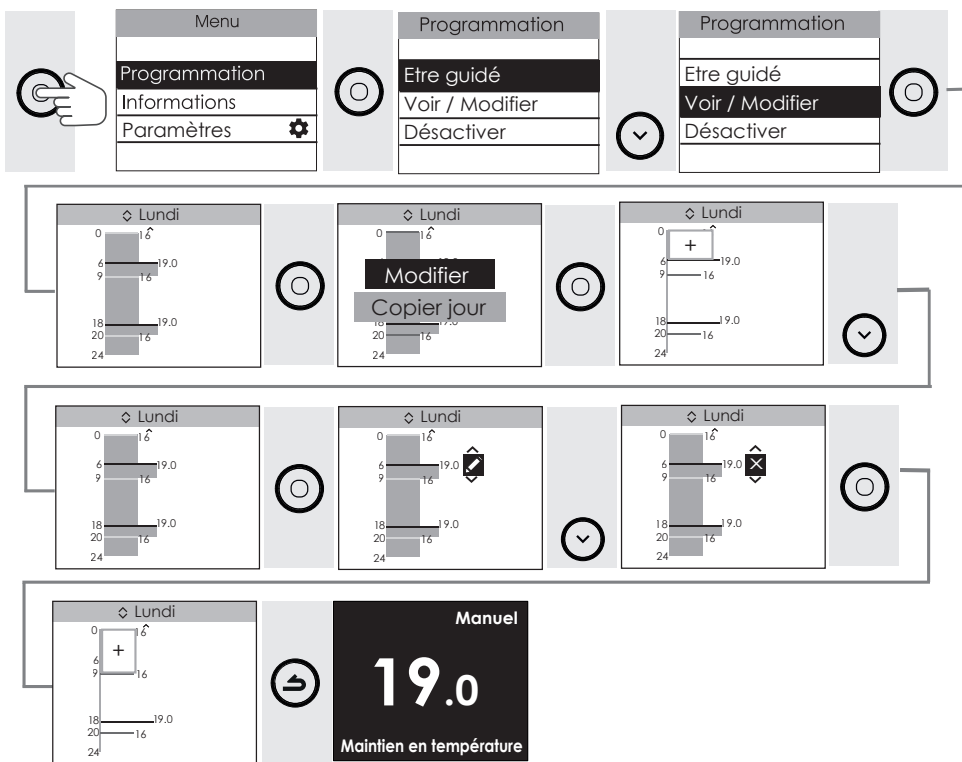

Je désactive la programmation :

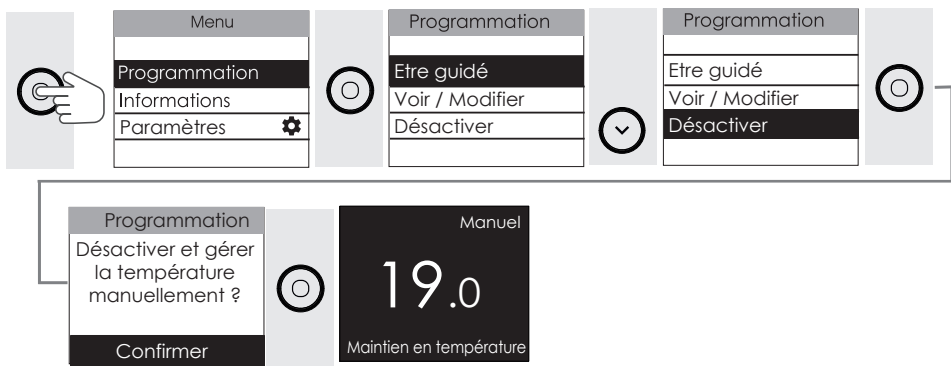





## AVOIR CHAUD TOUT DE SUITE (BOOST)

La fonction boost permet d'augmenter la température de la salle de bains plus rapidement :

- Sur les modèles sans soufflerie, la fonction boost permet de lancer la chauffe du cadre ;
- Sur les modèles avec soufflerie, elle lance la chauffe du cadre et de la soufflerie et permet d'augmenter la température de la pièce de 3°C en moins de 15 minutes (peut varier en fonction de l'isolation, du volume de la pièce et de la position du sèche-serviettes).

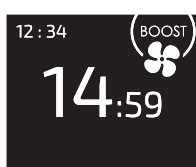
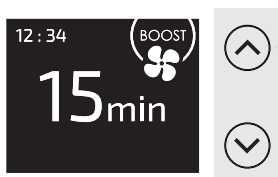
Pour lancer le Boost, appuyez sur la touche . Vous pouvez régler la durée du Boost de 5 minutes à 1 heure avec  ou .





Pour arrêter avant la fin de la minuterie, appuyez sur .



## SÉCHER / CHAUFFER MES SERVIETTES

Les modèles avec soufflerie disposent de la fonction Sécher et chauffer les serviettes qui permet de lancer la chauffe du cadre.

Pour lancer le séchage/chauffage des serviettes, appuyez 2 fois sur la touche . Vous pouvez régler la durée du Séchage de 5 minutes à 1 heure avec  ou . Appuyez de nouveau pour arrêter le Séchage.

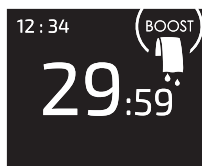
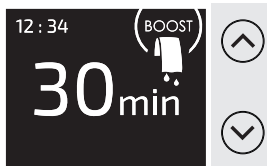

Pour arrêter avant la fin de la minuterie, appuyez sur .

## ALLUMER / ÉTEINDRE MON APPAREIL

Allumer



Eteindre



Bon à savoir : vérifiez que l'interrupteur situé derrière l'appareil est positionné sur .

# Fonctions avancées

## MAÎTRISER MA CONSOMMATION

### Consulter mes consommations

Sur mon appareil, je peux visualiser la consommation en KWh ainsi que l'estimation en euros. Le compteur se déclenche dès la première mise en service du sèche-serviettes.

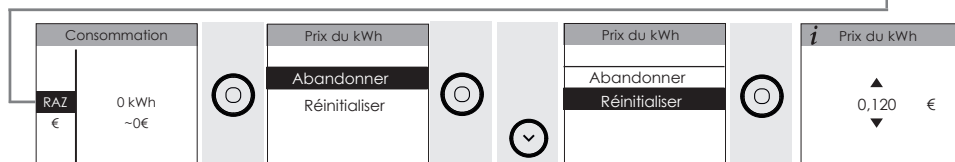
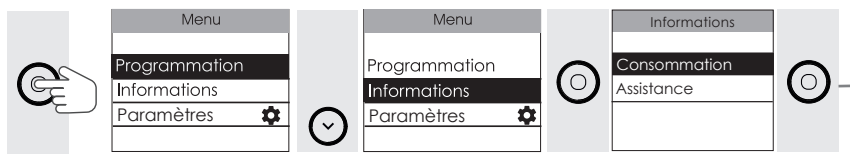

### Accéder à l'assistance

Sur mon appareil, je peux accéder à la notice d'utilisation.

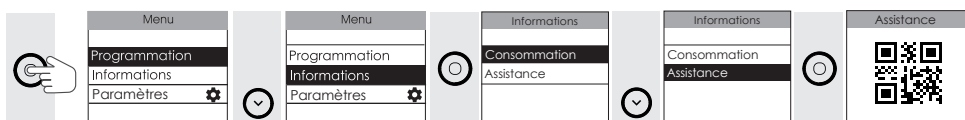

### Régler la date et l'heure

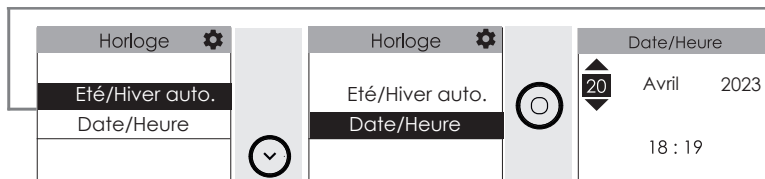
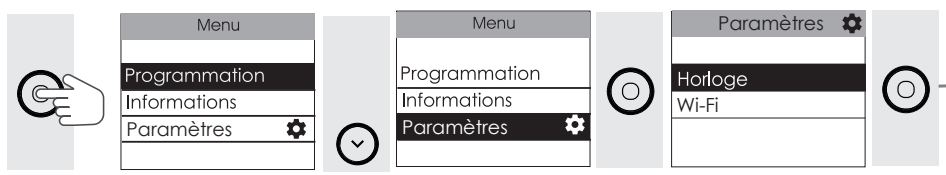

MISE EN GARDE

INSTALLATION

DÉCOUVERTE

UTILISATION





FONCTIONS AVANCÉES

AIDE

## UTILISER UN GESTIONNAIRE CENTRALISÉ

L'appareil suit les ordres du gestionnaire centralisé de votre installation par liaison Fil Pilote. Il affichera les ordres qui sont envoyés par votre gestionnaire.

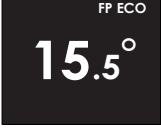
Les opérations de pilotage sont à faire à partir de votre gestionnaire centralisé (suivez les instructions de la notice de votre gestionnaire).

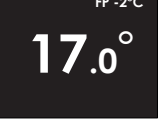
 <p>Manuel <b>7.0°</b> Ordre prioritaire</p>	Le gestionnaire envoie un ordre Hors Gel : l'appareil maintiendra une température de 7°C.
 <p>Manuel <b>19.0°</b> Ordre délestage prioritaire</p>	Le gestionnaire envoie un ordre de délestage : l'appareil ne chauffe plus.
 <p>FP ECO <b>15.5°</b></p>	Le gestionnaire envoie un ordre Eco : la température sera abaissée de -3.5°C
 <p>FP -1°C <b>18.0°</b></p>	Le gestionnaire envoie un ordre de -1°C : la température sera abaissée de 1°C.
 <p>FP -2°C <b>17.0°</b></p>	Le gestionnaire envoie un ordre de -2°C : la température sera abaissée de 2°C.



Bon à savoir : le fil pilote doit être raccordé. Lors des périodes d'abaissement, votre appareil affichera les ordres envoyés par le fil pilote.



## GÉRER MON APPAREIL DEPUIS MON SMARTPHONE

Cet appareil est compatible avec notre Offre Cozytouch®.

Accessoires nécessaires :

- Application Cozytouch® SAUTER compatible iOS et Android. Téléchargement gratuit sur App Store ou Google Play ;
- Box d'accès à internet.

Cette installation vous permet de piloter, programmer, contrôler votre (vos) appareil(s) à distance, via un smartphone ou une tablette.

Vous pouvez par exemple modifier la température de consigne, gérer vos absences en indiquant votre date de retour, visualiser la consommation de vos appareils, changer de mode, réaliser votre programmation, activer les fonctions boost et séchage des serviettes.

### Je connecte mon appareil

Effectuez ensuite toutes les opérations de connexion ou de pilotage à partir de l'application (suivez les instructions affichées sur votre smartphone ou votre tablette).

### Retrouvez le Code PIN du Wi-Fi™

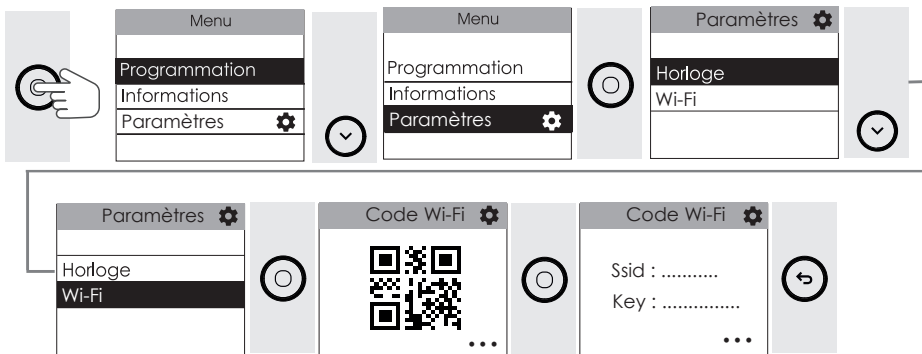

## Vérifiez l'état de la connexion et la qualité du Wi-Fi™

The diagram illustrates the steps to check Wi-Fi connection and quality:

- Home menu: **Paramètres** (Settings)
- Settings menu: **Wi-Fi**
- Wi-Fi settings menu: **Etat du Wi-Fi**
- Grid of 8 'Etat du Wi-Fi' screens showing signal strength levels:
  - Connected to server: Signal excellent, Signal fort, Signal moyen, Signal faible
  - Not connected to server: Signal excellent, Signal fort, Signal moyen, Signal faible
- Final 'Etat du Wi-Fi' screen: Non connecté, Pas de signal

## Réinitialisez le Wi-Fi™

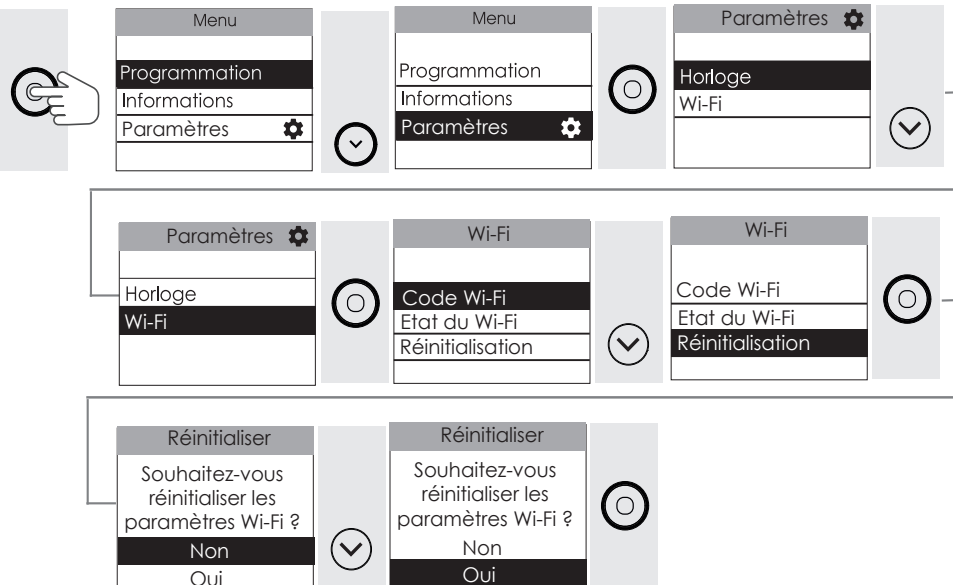

## DÉLESTAGE

Nos appareils sont compatibles avec différents systèmes de délestage. Vous ne devez toutefois pas utiliser de délestage par coupure d'alimentation secteur car ce système est incompatible avec nos appareils. Des coupures franches d'alimentation électrique intempestives et répétées peuvent provoquer une usure prématurée et une détérioration des cartes électroniques qui ne seraient pas couvertes par la garantie du fabricant.

Lors des périodes de délestage, l'écran indique «Ordre délestage prioritaire» si envoi d'un ordre Arrêt/Délestage, «Ordre prioritaire» si envoi d'un ordre Hors Gel.

L'appareil revient ensuite à son mode de fonctionnement initial.

## M'ABSENTER PLUS DE 48 HEURES (HORS-GEL)

Quel que soit le mode choisi, quand vous êtes absent plus de 48 H, nous conseillons de sélectionner la température Hors Gel (7 ° C). À votre retour, réglez à nouveau la température de consigne pour revenir à un fonctionnement normal.

 jusqu'à **7.0°**

## BLOQUER L'ACCÈS AUX COMMANDES



Pour déverrouiller, répétez l'opération jusqu'à

## PURGEUR AUTOMATIQUE

Afin d'augmenter la durée de vie de l'appareil et optimiser son fonctionnement, un purgeur automatique est intégré sur la partie haute du cadre du radiateur sèche-serviettes. Celui-ci fonctionne en totale autonomie et ne nécessite aucune manipulation de l'utilisateur.



## FAIRE D'AUTRES RÉGLAGES (MENU EXPERT)

Pour accéder aux fonctions avancées, j'appuie en même temps sur ces deux touches pendant plus de 3 secondes.

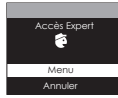

Informations sur le sèche-serviettes

Menu Informations Paramètres Test	Informations Régime de chauffe Modèle radiateur Version logiciel Code fabrication	Régime de chauffe Actuellement : Puissance : 62% Cadre : Non Soufflante : Non	
Menu Informations Paramètres Test	Informations Régime de chauffe Modèle radiateur Version logiciel Code fabrication	Informations Régime de chauffe Modèle radiateur Version logiciel Code fabrication	Modèle radiateur KELUD LPI 500+1000W/230V~ Ref : XXXXXX
Menu Informations Paramètres Test	Informations Régime de chauffe Modèle radiateur Version logiciel Code fabrication	Informations Régime de chauffe Modèle radiateur Version logiciel Code fabrication	Version logiciel Index software : #1 ID : XXXX
Menu Informations Paramètres Test	Informations Régime de chauffe Modèle radiateur Version logiciel Code fabrication	Informations Régime de chauffe Modèle radiateur Version logiciel Code fabrication	Code fabrication IHM : 1.0.0

Paramétrages avancés

Menu Informations Paramètres Test	Menu Informations Paramètres Test	Paramétrages Général Config.fonctions Restrictions
Général Son Langue Réinitialiser	Son Actif Inactif	
Général Son Langue Réinitialiser	Langue ✓Français	Langue Français Annuler Confirmer
Général Son Langue Réinitialiser	ATTENTION !!! Tous vos paramètres seront réinitialisés aux valeurs usine Abandonner Réinitialiser	ATTENTION !!! Tous vos paramètres seront réinitialisés aux valeurs usine Abandonner Réinitialiser
Tous vos paramètres ont été réinitialisés. Votre produit va redémarrer dans quelques instants.		
	Langue ✓Français	Date/Heure 20 Avril 2023 18 : 19

## Paramétrages avancés

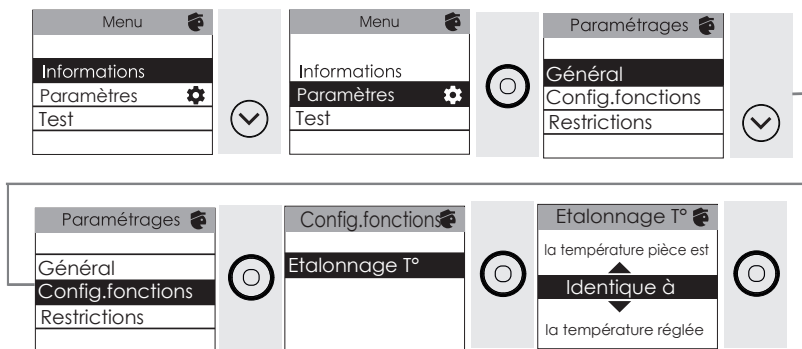

Selon votre installation (emplacement, puissance, volume, isolation...), il est possible que vous releviez une Température ambiante de la pièce différente de celle affichée sur l'écran de votre appareil (Température réglée). Dans ce cas, vous pouvez calibrer la température de votre appareil afin de la faire correspondre à la température de la pièce.

Avant toute action, laissez stabiliser la température au moins 6h à la température souhaitée.

Procédez ensuite au calibrage. La valeur de calibrage est comprise entre  $-3^{\circ}\text{C}$  et  $+3^{\circ}\text{C}$ .

Exemple : la température affichée sur votre appareil est  $20^{\circ}\text{C}$ .

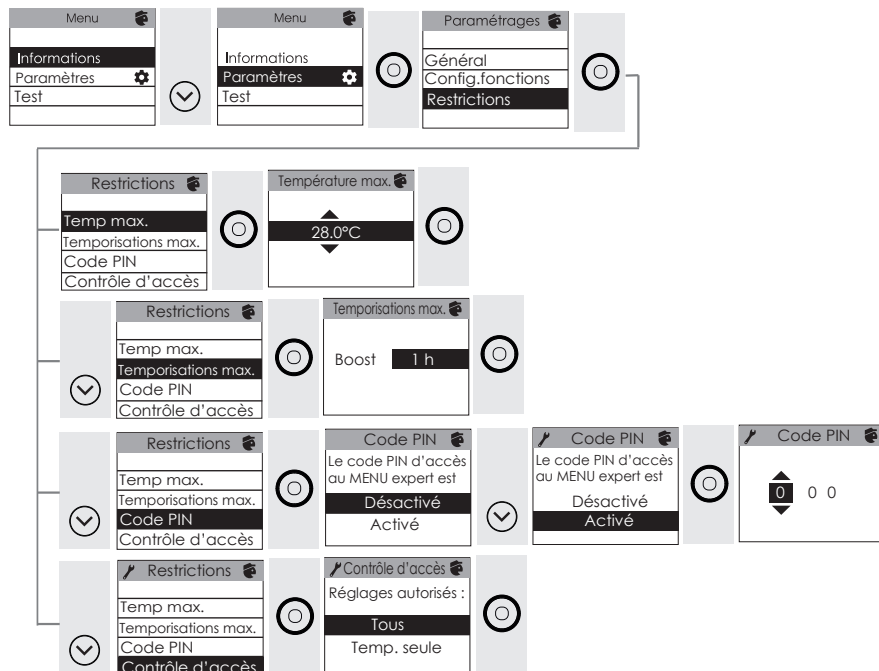

Celle affichée sur votre thermomètre est de  $18^{\circ}\text{C}$  => choisissez la valeur de calibrage est de  $-2^{\circ}\text{C}$

## Paramétrages avancés





## J'AI UN PROBLÈME

Problème rencontré	Vérifications à faire
L'écran du boîtier de commande ne s'allume pas.	Vérifiez que l'interrupteur situé sous l'appareil est en position  . Vérifiez que l'appareil est alimenté électriquement. Faites un appui court sur  .
L'appareil ne chauffe pas.	Si vous êtes en programmation, vérifiez que vous êtes sur une plage horaire d'utilisation de la salle de bains. L'heure réglée pour la période d'utilisation correspond au début de la chauffe du produit. Si vous souhaitez que la pièce soit chaude à votre arrivée, pensez à anticiper sur l'heure de début de l'utilisation de votre salle-de-bains Assurez-vous que les disjoncteurs de l'installation sont enclenchés ou bien que le délesteur ( <i>si vous en avez un</i> ) n'a pas coupé le fonctionnement de l'appareil. Vérifiez que l'appareil est allumé (interrupteur en position  ). Vérifiez la température de l'air de la pièce : si elle est trop élevée par rapport à la température de consigne, l'appareil ne chauffe pas.
L'appareil chauffe tout le temps	Relevez la température en bas à droite de l'appareil ( <i>c'est ici qu'est localisée la sonde</i> ). Si cette température est inférieure à la température de consigne, alors il est normal que l'appareil chauffe. En cas de différence notable entre la température en bas à droite de l'appareil et la température ambiante de la pièce, nous vous conseillons de corriger l'environnement de l'appareil en conséquence. Dans le cas contraire nous vous invitons à vérifier la puissance de l'appareil par rapport aux dimensions de la pièce et à son bâti. Assurez-vous également que le produit chauffe un volume fermé (pas de flux d'air venant de pièces non chauffées). En cas de problème ( <i>thermostat bloqué...</i> ), coupez l'alimentation de l'appareil ( <i>fusible, disjoncteur</i> ) pendant environ 10 minutes, puis rallumez-le. Si le phénomène se reproduit fréquemment, faites contrôler l'alimentation.
L'appareil ne chauffe pas assez.	Augmentez la température. Si le réglage est au maximum, faites les vérifications suivantes : - Vérifiez si un autre mode de chauffage existe dans la pièce. - Assurez-vous que votre appareil ne chauffe que la pièce (porte fermée). - Faites vérifier la tension d'alimentation de l'appareil. - Vérifiez si la puissance de votre appareil est adaptée à la taille de votre pièce.



Problème rencontré	Vérifications à faire					
L'appareil est très chaud en surface.	Il est normal que l'appareil soit chaud lorsqu'il fonctionne, la température maximale de surface étant limitée conformément à la norme NF Electricité. Si toutefois vous jugez que votre appareil est toujours trop chaud, vérifiez que la puissance est adaptée à la surface de votre pièce (nous vous préconisons 100 W/m <sup>2</sup> pour une hauteur sous plafond de 2,50 m ou 40W/m <sup>3</sup> ) et que l'appareil n'est pas placé dans un courant d'air qui perturberait sa régulation.					
Des traces de salissures apparaissent sur le mur autour de l'appareil.	En ambiance polluée, des salissures peuvent apparaître sur les sorties d'air de l'appareil ou au mur. Ce phénomène est lié à la mauvaise qualité de l'air ambiant (fumée de cigarettes, bougies, encens, cheminée,...). Il est conseillé dans ce cas de vérifier la bonne aération de la pièce (ventilation, entrée d'air, etc...).					
Le Menu Expert n'est pas accessible.	Vous avez enregistré un code PIN. Vous devez saisir votre code pour accéder au menu Expert (voir chapitre «Faire d'autres réglages»).					
L'appareil ne répond pas aux ordres du fil pilote.	Vérifiez la transmission correcte des ordres de programmation.					
	Confort	Eco	Hors Gel	Arrêt du chauffage Délestage	Confort -1°C	Confort -2°C
Signal à transmettre						
Mesure entre le Fil Pilote et le neutre	0 Volt	230 Volt	-115 Volt négative	+115 Volt positive	230 Volt pendant 3 s	230 Volt pendant 7 s
	Dans le cadre de la programmation par fil pilote ou courant porteur, les ordres hors gel ou délestage sont prioritaires.					
Un code erreur s'affiche	Err 3 : Erreur sonde. Température pièce trop importante. Assurez-vous qu'il n'y ait pas de linge autour du boîtier plastique. Err 11 : défaut élément chauffant. Contactez votre installateur. Err 6 : Nettoyez le filtre (modèle avec ventilateur) et/ou vérifiez que l'entrée ou la sortie d'air ne sont pas obstruées. Err 10 : défaut liaison électrique. Contactez votre installateur.					

Problème rencontré	Vérifications à faire
L'appareil ne suit pas les ordres de programmation interne	Vérifiez que la date et l'heure sont réglées.
L'appareil ne suit pas les ordres de programmation externes.	Assurez-vous de la bonne utilisation de la centrale de programmation (voir notice d'utilisation de la centrale) et que le fil pilote est raccordé.
Les derniers éléments hauts et bas sont plus tièdes que le reste de l'appareil.	<p>- Pour le haut, les éléments supérieurs ne sont pas complètement remplis pour permettre la dilatation du fluide thermodynamique. Ils se réchauffent seulement par conduction.</p> <p>- Pour le bas, les éléments canalisent le retour du fluide qui a transmis sa chaleur.</p> <p>Ce phénomène est tout à fait normal, il est lié à la circulation du fluide dans le cadre.</p>
Une légère odeur apparaît à la mise en chauffe de l'appareil.	Ce phénomène est tout à fait normal. Il est lié à l'évacuation des éventuelles traces liées à la fabrication de l'appareil.

Si vous n'avez pas réussi à résoudre votre problème, contactez votre distributeur. Munissez-vous des références de l'appareil. Elles sont situées sur le côté de l'appareil. Mesurez la température de la pièce.

Code commercial  
N° de série



Le Code commercial et le Numéro de série identifient auprès du constructeur l'appareil que vous venez d'acquérir.



Points de collecte sur [www.quefairedemesdechets.fr](http://www.quefairedemesdechets.fr)  
Privilégiez la réparation ou le don de votre appareil !

# Caractéristiques

MISE EN GARDE  
INSTALLATION  
DÉCOUVERTE  
UTILISATION  
FONCTIONS AVANCÉES  
AIDE

<b>Références du modèle</b>	LPITDIW / LPITDIW SLIM		
Caractéristique	Symbole	Valeur	Unité
<b>Puissance thermique</b>			
Puissance thermique nominale	P nom	0,5 à 1,75 500 à 1750	kW W
Puissance thermique minimale	P min	0,5 500	kW W
Puissance thermique maximale continue	P max,c	1,75 1750	kW W
<b>Consommation d'électricité auxiliaire</b>			
A la puissance thermique nominale	el max	0,000	kW
A la puissance thermique minimale	el min	0,000	kW
En mode veille	el sb	0,000577 0.577	kW W
<b>Type de contrôle de la puissance thermique / de la température de la pièce</b>			
Caractéristique	Unité	Information complémentaire	
Contrôle électronique de la température de la pièce et programmateur hebdomadaire.	oui		
<b>Autres options de contrôle</b>			
Contrôle de la température de la pièce, avec détecteur de présence.	non		
Contrôle de la température de la pièce, avec détecteur de fenêtre ouverte.	non		
Option de contrôle à distance.	oui		
Contrôle adaptif de l'activation.	non		
Limitation de la durée d'activation.	non		
Capteur à globe noir.	non		
<b>Coordonnées de contact</b>	Idem plaque signalétique		





## CONDITIONS DE GARANTIE

- La durée de garantie est de deux ans à compter de la date d'installation ou d'achat et ne saurait excéder 30 mois à partir de la date de fabrication en l'absence de justificatif.
- SAUTER assure l'échange ou la fourniture des pièces reconnues défectueuses à l'exclusion de tous dommages et intérêts.
- Les frais de mains d'œuvre, de déplacement et de transport à l'initiative de l'utilisateur restent à sa charge.
- Les détériorations provenant d'une installation non conforme, d'un réseau d'alimentation ne respectant pas la norme NF EN 50160, d'un usage anormal ou du non respect des prescriptions de ladite notice ne sont pas couvertes par la garantie.
- Les dispositions des présentes conditions de garantie ne sont pas exclusives du bénéfice, au profit de l'acheteur, de la garantie légale pour défauts et vices cachés qui s'appliquent en tout état de cause dans les conditions des articles 1641 et suivants du code civil.
- Présenter le présent certificat uniquement en cas de réclamation auprès du distributeur ou de votre installateur, en y joignant votre facture d'achat.



### Le choix 100% tranquillité à partir de 45€ Avec Garantie +, vous bénéficiez :

- d'une extension de garantie de 3 ans
- de services premium incluant :
  - en cas de besoin : un dépannage à domicile, pièces et main-d'œuvre incluses
  - des conseils personnalisés,
  - des rappels d'entretien

## ENREGISTREZ VOS PRODUITS sur [www.confort-sauter.com](http://www.confort-sauter.com)



09 77 42 42 42 Service gratuit + prix appel

Avant d'appeler SAUTER Service, munissez-vous des informations suivantes indiquées sur la plaque signalétique située sur le côté de l'appareil.

\*du lundi au vendredi de 8h00 à 12h30 et de 13h30 à 18h00

Pour toute information complémentaire, rendez-vous sur [www.confort-sauter.com](http://www.confort-sauter.com)

Type de l'appareil : \_\_\_\_\_

N° de série : \_\_\_\_\_

Date d'achat : \_\_\_\_\_

Cachet du revendeur



KELUD - photo non contractuelle  
U0734433-A



FR

LE TRI + FACILE



NOTICE



BAC DE TRI

[www.confort-sauter.com](http://www.confort-sauter.com)