

atlantic

On est bien chez vous.

SOLIUS NÉO

PANNEAU RAYONNANT

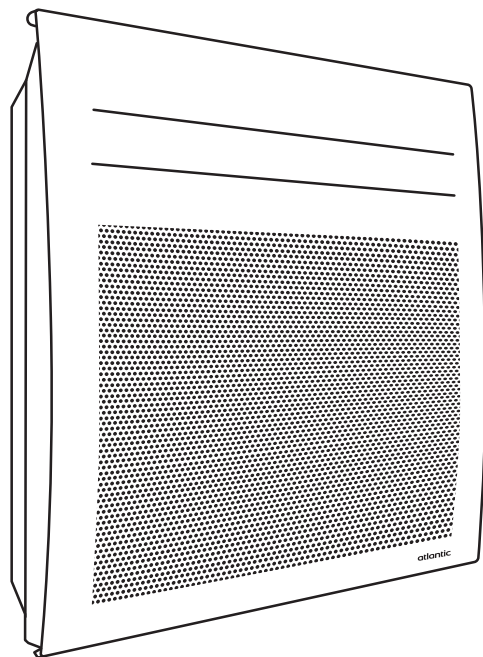

FR

NOTICE D'UTILISATION
ET D'INSTALLATION

À CONSERVER PAR L'UTILISATEUR

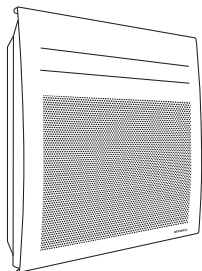

SOLIUS

Panneau rayonnant

NOTICE D'UTILISATION SIMPLIFIÉE

BOÎTIER DE COMMANDE

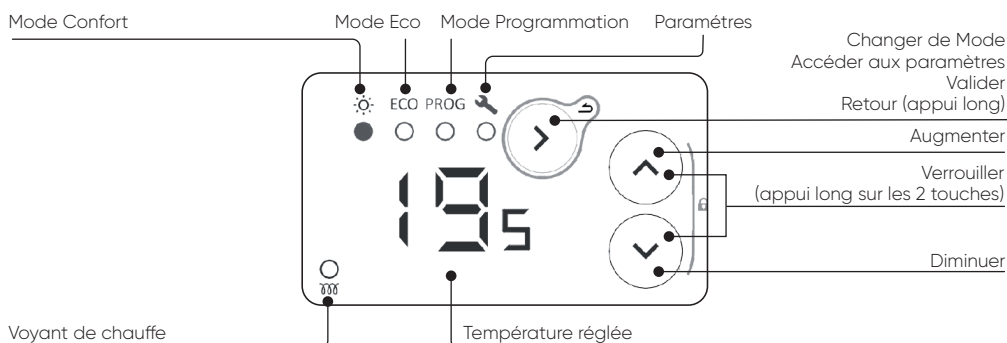

Lorsque l'appareil fonctionne mais que le boîtier n'est pas manipulé, l'écran n'affiche pas la température. Appuyez sur l'une des touches pour activer l'affichage.

LES AFFICHAGES

| | |
|---------------------|--|
| Température Confort | Sortie du menu |
| Température Eco | Réglage de l'heure et du jour |
| Pas de chauffe | Affectation des programmes pré-définis aux 7 jours de la semaine |
| Entrée du menu | Personnalisation des programmes |
| | Détection de fenêtre ouverte |

1 - JE METS EN MARCHÉ MON PANNEAU RAYONNANT POUR LA PREMIÈRE FOIS

- J'actionne l'interrupteur situé à l'arrière du boîtier de commande.
- J'appuie sur n'importe quelle touche pour activer l'affichage.

Par défaut, le mode Confort est sélectionné et la température est réglée à 19 °C.



2 - JE RÈGLE LA TEMPÉRATURE

ACTIVEZ LE MODE CONFORT : ECO PROG

Augmentez ou baissez la température en utilisant les flèches :



: vous pouvez **augmenter la température jusqu'à 28°C max**

: vous pouvez **baisser la température jusqu'à 12°C mini**

: **Température Hors gel**, non modifiable

: L'appareil ne chauffe plus

3 - JE RÈGLE L'HEURE ET LA DATE

RENDEZ-VOUS DANS LE MENU PARAMÉTRAGES : ECO PROG

RÉGLEZ L'HEURE ET LA DATE

Régler l'heure de 0 à 23 H

Régler les minutes de 0 à 59 min

Régler le jour

| | |
|------------|------------|
| 1 lundi | 5 vendredi |
| 2 mardi | 6 samedi |
| 3 mercredi | 7 dimanche |
| 4 jeudi | |

Appui long x3 pour revenir au mode initial

4 - JE METS MON APPAREIL EN MODE PROGRAMMATION

ACTIVEZ LE MODE PROGRAMMATION : ECO PROG

La programmation permet d'adapter la température de la pièce à votre rythme de vie. Vous pouvez régler la température selon vos périodes de présence (mode CONFORT) et d'absence (mode ECO).

- Mode **CONFORT** : pour une température ambiante agréable dans votre pièce. La température est pré-réglée à 19 °C.
- Mode **ECO** : permet d'abaisser la température de votre pièce lors d'une absence prolongée (entre 2 et 24 heures) de la maison ou pendant la nuit. La température est diminuée de 2 °C par rapport à la température CONFORT.

L'APPAREIL DISPOSE DE 7 PROGRAMMES :

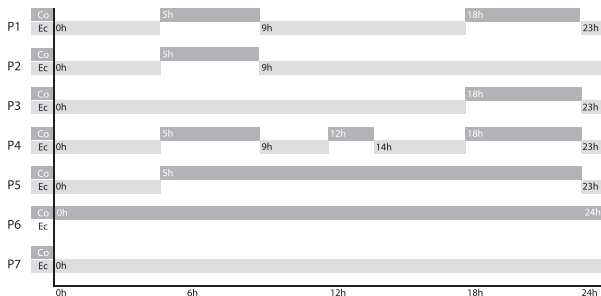

Par défaut, un programme est déjà attribué à chacun des jours de la semaine :

| d1 | d2 | d3 | d4 | d5 | d6 | d7 |
|-------|-------|----------|-------|----------|--------|----------|
| lundi | mardi | mercredi | jeudi | vendredi | samedi | dimanche |
| P1 | | | | | P2 | |



5 - JE PROGRAMME MON PANNEAU RAYONNANT

RENDEZ-VOUS DANS LE MENU PARAMÉTRAGES:  

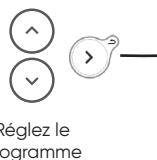
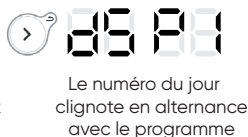
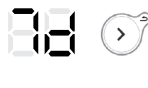

Autres jours

Appuyez sur 
Appui long x3 pour revenir au mode initial

Exemple : je ne travaille pas le vendredi, je souhaite affecter le programme P6 au vendredi (d5)



Une fois les programmes affectés à chaque jour, appuyez sur  Appui long x3 pour revenir au mode initial

6 - J'UTILISE LA DÉTECTION AUTOMATIQUE DE FENÊTRE OUVERTE/FERMÉE

La détection de fenêtre ouverte permet de couper automatiquement l'appareil afin d'éviter de chauffer la pièce inutilement. L'appareil reprend la programmation initiale lorsque que la fermeture de fenêtre est détectée. Cette fonction est activée par défaut.

RENDEZ-VOUS DANS LE MENU PARAMÉTRAGES:  



7 - JE VERROUILLE LES COMMANDES

- Je fais un appui long sur les deux touches en même temps. L'écran affichera alors  lors d'un appui sur une touche.
- Pour déverrouiller, je fais de nouveau un appui long sur les sur les deux touches en même temps.



VOUS SOUHAITEZ AVOIR PLUS DE RENSEIGNEMENTS POUR LA PROGRAMMATION ?
www.atlantic.fr

Sommaire

| | |
|--|----|
| Mise en garde | 3 |
| Installation et Entretien | 5 |
| Préparer l'installation de l'appareil | 5 |
| Installer l'appareil | 6 |
| Raccorder l'appareil | 7 |
| Fixer l'appareil | 8 |
| Entretien | 8 |
| Fonctionnement | 9 |
| Le boîtier | 9 |
| L'interrupteur | 10 |
| Les affichages | 10 |
| Les modes de fonctionnement | 11 |
| Mode Confort | 11 |
| Mode Eco | 11 |
| Mode programmation | 11 |
| Utilisation | 12 |
| Première mise en marche | 12 |
| Le mode Confort | 12 |
| Le mode Eco | 13 |
| Le mode Programmation | 13 |
| Le mode Hors gel | 14 |
| Paramétrage | 15 |
| Sélectionner Paramétrage | 15 |
| Régler l'heure et la date du jour | 15 |
| Choisir un programme pré-défini pour chaque jour de la semaine | 16 |
| Personnaliser un programme | 16 |
| Activer ou désactiver la détection de fenêtre ouverte | 17 |
| Utiliser un gestionnaire centralisé | 18 |
| Bloquer l'accès aux commandes | 18 |
| Détection de fenêtre ouverte | 18 |
| Délestage | 19 |
| Fonctions avancées | 19 |
| Accéder aux fonctions avancées | 19 |
| Étalonnage / Calibration | 19 |
| Température maximale | 20 |
| Voyant de chauffe en veille | 20 |
| Paramètres usine | 20 |
| En cas de problème | 21 |
| Caractéristiques | 24 |

Mise en garde







Attention :
Surface très
chaude
Caution
hot surface

Attention surface très chaude. Caution hot surface.
ATTENTION : Certaines parties de ce produit peuvent devenir très chaudes et provoquer des brûlures. Il faut prêter une attention particulière en présence d'enfants et de personnes vulnérables.

- Il convient de maintenir à distance de cet appareil les enfants de moins de 3 ans, à moins qu'ils ne soient sous une surveillance continue.
- Les enfants âgés entre 3 ans et 8 ans doivent uniquement mettre l'appareil en marche ou à l'arrêt, à condition que ce dernier ait été placé ou installé dans une position normale prévue et que ces enfants disposent d'une surveillance ou aient reçu des instructions quant à l'utilisation de l'appareil en toute sécurité et en comprennent bien les dangers potentiels. Les enfants âgés entre 3 ans et 8 ans ne doivent ni brancher, ni régler, ni nettoyer l'appareil, et ni réaliser l'entretien de l'utilisateur.
- Cet appareil peut être utilisé par des enfants âgés d'au moins 8 ans et par des personnes ayant des capacités physiques, sensorielles ou mentales réduites ou dénuées d'expérience ou de connaissance, s'ils (si elles) sont correctement surveillé(e)s ou si des instructions relatives à l'utilisation de l'appareil en toute sécurité leur ont été données et si les risques encourus ont été appréhendés. Les enfants ne doivent pas jouer avec l'appareil. Le nettoyage et l'entretien par l'utilisateur ne doivent pas être effectués par des enfants sans surveillance.
- Cet appareil ne doit être branché ou raccordé, selon les règles et normes en application, que par une personne habilitée.
- Si le câble d'alimentation est endommagé, il doit être remplacé par le fabricant, son service après-vente ou des personnes de qualification similaire afin d'éviter un danger.
- La notice d'utilisation de cet appareil est disponible en vous connectant sur le site Internet du fabricant indiqué sur le bon de garantie présent dans cette notice.
- A la première mise en chauffe, une légère odeur peu apparaître correspondant à l'évacuation des éventuelles traces liées à la fabrication de l'appareil. Nous vous conseillons de mettre votre appareil en chauffe

à 28°C pendant 1 heure à la première mise en service.

- Un système de gestion d'énergie ou de délestage par coupure d'alimentation est incompatible avec nos appareils. Il détériore le thermostat.
- Ne pas installer l'appareil juste en dessous d'une prise de courant.

| | |
|--|---|
|  | Avertissement : Afin d'éviter une surchauffe et pour des raisons de sécurité, ne pas couvrir l'appareil de chauffage. |
|   | Les appareils munis de ce symbole ne doivent pas être mis avec les ordures ménagères, mais doivent être collectés séparément et recyclés. La collecte et le recyclage des produits en fin de vie doivent être effectués selon les dispositions et les décrets locaux. |
|  | L'installation d'un appareil en altitude provoque une élévation de la température de sortie d'air (de l'ordre de 10°C par 1000 m de dénivelé). Il est fortement déconseillé de monter l'appareil au-dessus d'une altitude de 1000 m (risque de mauvais fonctionnement). Il est interdit de monter un appareil vertical horizontalement et vice-versa. |

Installation et Entretien

Selon le modèle, votre appareil peut être recouvert d'un film plastique. Celui-ci doit être enlevé avant la mise en marche et mis avec les déchets recyclables.

PRÉPARER L'INSTALLATION DE L'APPAREIL

Règles d'installation

- Cet appareil a été conçu pour être installé dans un local résidentiel. Dans tout autre cas, veuillez consulter votre distributeur.
- L'installation doit être faite dans les règles de l'art et conforme aux normes en vigueur dans le pays d'installation (*NFC 15-100 pour la France*).
- L'appareil doit être alimenté en 230V Monophasé 50Hz.
- Dans des locaux humides comme les salles de bains et les cuisines, vous devez installer le boîtier de raccordement au moins à 25 cm du sol. L'installation doit être équipée d'un dispositif de protection de type disjoncteur différentiel 30mA.

Tenir l'appareil éloigné d'un courant d'air susceptible de perturber son fonctionnement (ex : sous une Ventilation Mécanique Centralisée, etc...).

Ne pas installer juste en dessous d'une prise de courant.

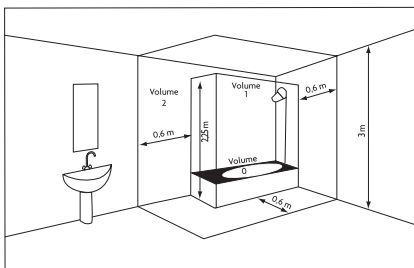

| | |
|----------|---------------------------|
| Volume 1 | Pas d'appareil électrique |
| Volume 2 | Appareil électrique IPX4 |

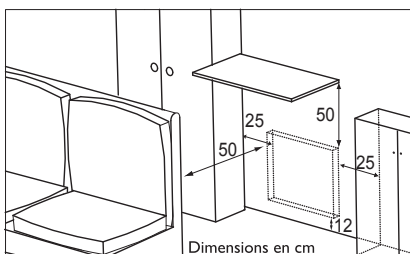

Respectez les distances minimales avec le mobilier pour l'emplacement de l'appareil.

Ne pas installer d'étagère au-dessus des appareils verticaux.

INSTALLER L'APPAREIL

Déverrouiller la patte d'accrochage de l'appareil

Nous vous conseillons de laisser l'appareil dans ses cales de protection et de le poser à plat face vers le sol.

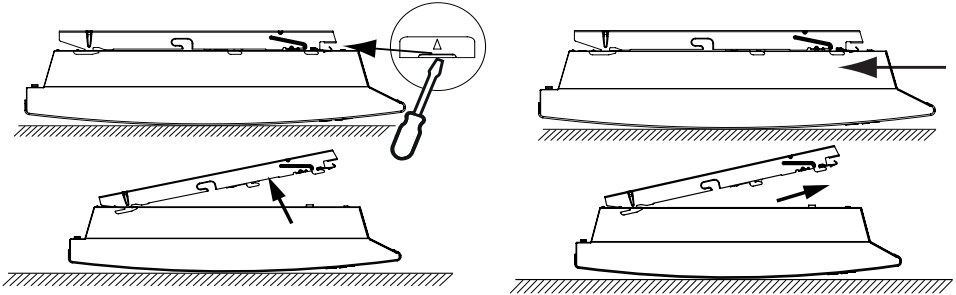

Fixer la patte d'accrochage

Utiliser des vis et chevilles adaptées à votre support (ex : plaque de plâtre).

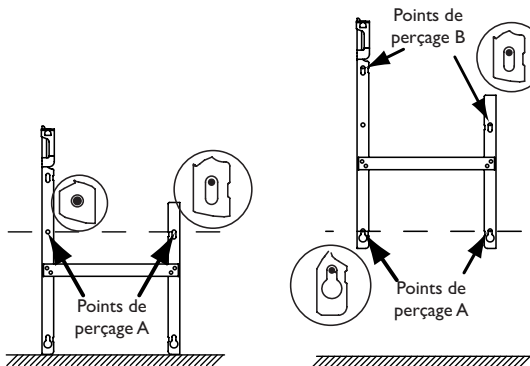

RACCORDER L'APPAREIL

Règles de raccordement

- L'appareil doit être alimenté en 230V Monophasé 50Hz.
- L'alimentation de l'appareil doit être directement raccordée au réseau après le disjoncteur et sans interrupteur intermédiaire.
- Le raccordement au secteur se fera à l'aide du câble de l'appareil par l'intermédiaire d'un boîtier de raccordement. Dans des locaux humides comme les salles de bains et les cuisines, il faut installer le boîtier de raccordement au moins à 25 cm du sol.
- Le raccordement à la terre est interdit. Ne pas brancher le fil pilote (fil noir) à la terre.**
- L'alimentation doit être directement raccordée au réseau après le dispositif de coupure omnipolaire ayant une distance d'ouverture des contacts d'au moins 3 mm sans interrupteur intermédiaire.
- Si le câble d'alimentation est endommagé, il doit être remplacé par le fabricant, son service après-vente ou une personne de qualification similaire afin d'éviter un danger.
- Si vous utilisez le fil pilote et s'il est protégé par un différentiel 30mA (ex : salle de bains), il est nécessaire de protéger l'alimentation du fil pilote sur ce différentiel.
- Si vous voulez utiliser un délesteur, choisissez un délesteur à sortie fil pilote et non un délesteur à sortie de puissance, afin de ne pas détériorer le thermostat.

Pilotage à distance

- Vous pouvez piloter votre appareil à distance en lui adressant les ordres Confort, Confort -1, Confort -2, Eco, Arrêt et Hors Gel à travers une interface fil pilote 6 ordres connectée à un bridge (réglez les températures Confort et Eco correspondantes sur l'appareil).

Schéma de raccordement de l'appareil

-Coupez le courant et branchez les fils suivant votre installation :

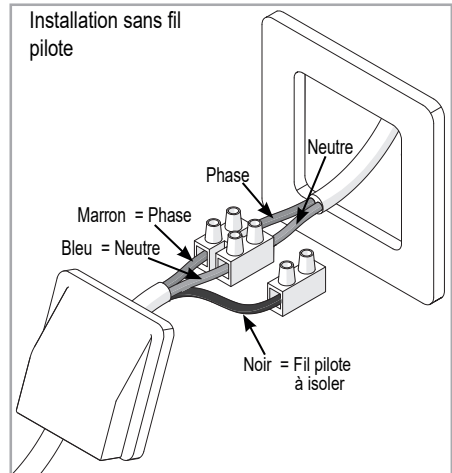
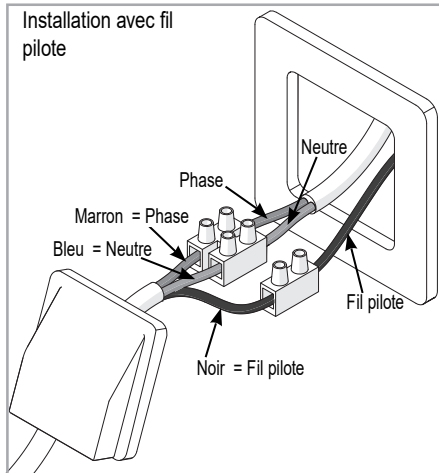

FIXER L'APPAREIL

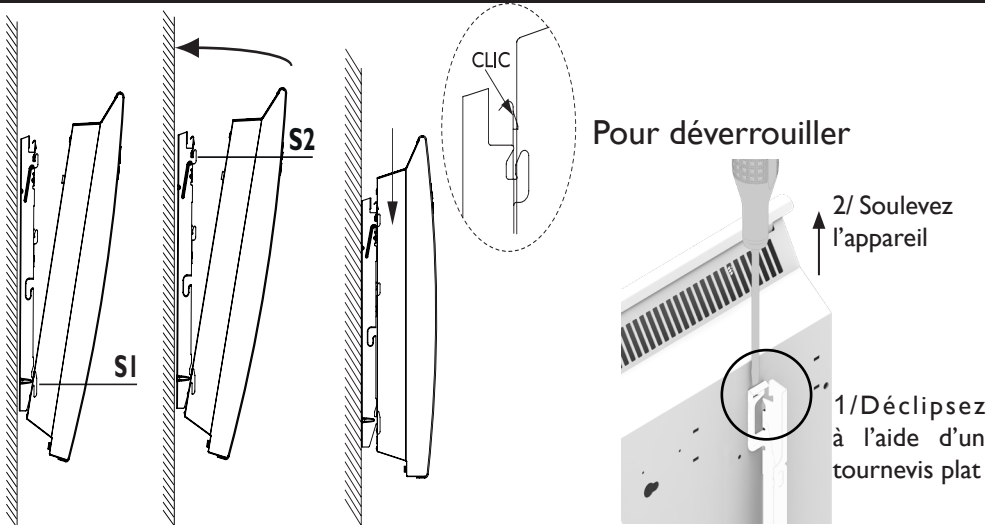

ENTRETIEN

Avant toute action d'entretien, coupez l'alimentation électrique de l'appareil. Pour conserver les performances de l'appareil, il est nécessaire, environ deux fois par an, d'effectuer son dépoussiérage.

Ne jamais utiliser de produits abrasifs et de solvants.

Fonctionnement

Une notice d'utilisation rapide est disponible à l'arrière du boîtier de commande.

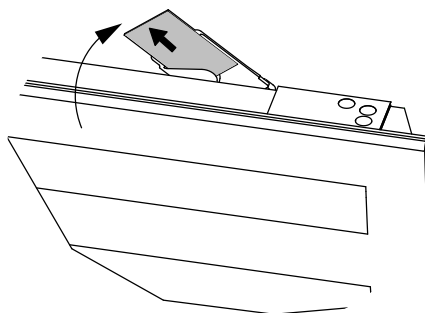

Scannez l'étiquette collée sur l'appareil pour accéder à des informations complémentaires sur l'utilisation de votre appareil.



LE BOÎTIER

Appuyez sur n'importe quelle touche pour activer l'affichage.

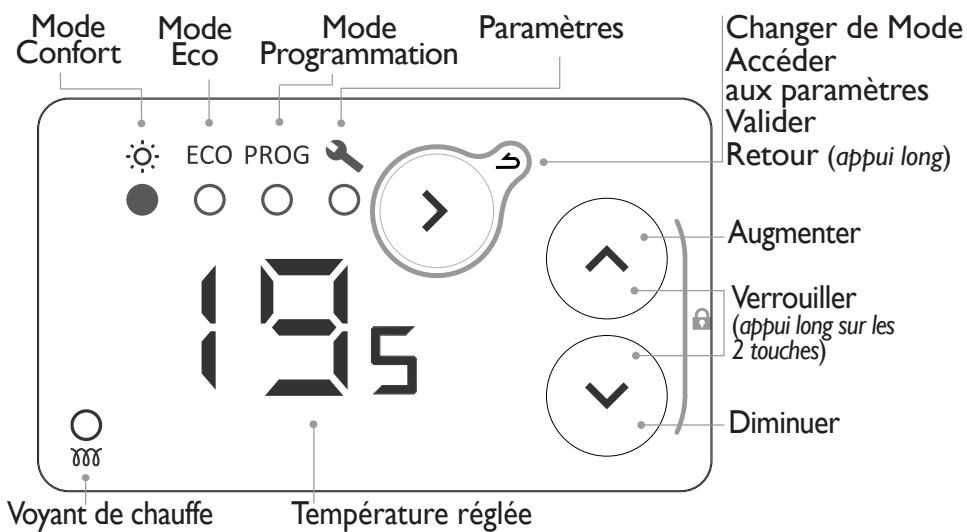

L'INTERRUPTEUR

Un interrupteur Marche/Arrêt est situé à l'arrière du boîtier de commande de l'appareil.

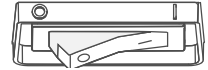

Utilisez celui-ci uniquement pour un arrêt prolongé (période hors chauffe, privilégiez l'utilisation du mode Hors Gel pour les arrêts de plusieurs jours).

Si vous aviez réglé la date et l'heure, lorsque l'appareil est mis hors tension, un nouveau réglage peut vous être demandé.

LES AFFICHAGES

☐☐ Température Confort

☐☐ Température Eco

☐☐ Pas de chauffe

☐☐ Entrée du menu

☐☐ Sortie du menu

H☐ Réglage de l'heure et du jour

☐☐ Affectation des programmes pré-définis aux 7 jours de la semaine

☐☐ Personnalisation des programmes

☐☐ Détection de fenêtre ouverte

LES MODES DE FONCTIONNEMENT

Plusieurs modes de fonctionnement sont proposés :

MODE CONFORT

Vous réglez votre température lorsque vous êtes présent. L'appareil suit en permanence la température de confort réglée. Cette température est également celle appliquée dans le mode Programmation pour les phases Confort.

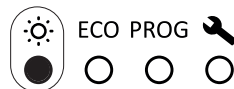

MODE ECO

Ce mode est utilisé en cas d'absence courte (<48h). La température Eco est toujours inférieure d'au moins 2°C par rapport la température Confort. Cette température est également celle appliquée dans le mode Programmation pour les phases Eco.



MODE PROGRAMMATION

L'appareil suit les programmes internes de chaque jour de la semaine. Ces programmes définissent à quelles heures de la journée l'appareil doit suivre la température Confort ou la température Eco. Des programmes sont pré-définis. Il est possible de les personnaliser (voir «Personnaliser un programme»).

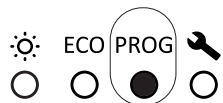

Pour utiliser le mode programmation vous devez d'abord régler l'heure et le jour dans Paramétrage .



Si l'appareil reçoit des ordres par la liaison fil pilote :

- il suit les ordres prioritaires Arrêt et Hors Gel.
- il suit les ordres Confort, Conf-1, Conf-2 et Eco uniquement en dehors du mode Programmation.

Utilisation

PREMIERE MISE EN MARCHÉ

 Appuyez sur n'importe quelle touche pour activer l'affichage.

A la première mise sous tension, le mode Confort est sélectionné et la température est réglée à 19° C.

A la première mise en chauffe, une légère odeur peu apparaître correspondant à l'évacuation des éventuelles traces liées à la fabrication de l'appareil. Nous vous conseillons de mettre votre appareil en chauffe à 28°C pendant 1 heure à la première mise en service.





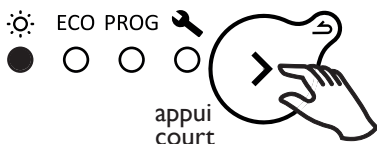

LE MODE CONFORT

SÉLECTIONNER LE MODE CONFORT



RÉGLER LA TEMPÉRATURE

Utilisez les touches   pour régler la température (température souhaitée).

| | |
|---|---|
|   ● ○ ○ ○ ○  | Augmentez ou diminuez de 12°C mini à 28°C max par intervalles de 0.5°C. |
|   ● ○ ○ ○ ○  | Diminuez jusqu'à 7° C (température Hors Gel non modifiable). |

LE MODE ECO

SÉLECTIONNER LE MODE Eco

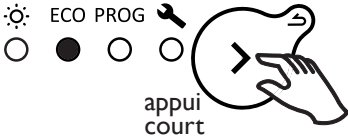

RÉGLER LA TEMPÉRATURE

Utilisez les touches   pour régler la température (température souhaitée).



Augmentez ou diminuez de 10°C mini à 19°C max par intervalles de 0.5°C. La température maxi est toujours limitée à 2°C en dessous de la température Confort.



Diminuez jusqu'à 7°C (température Hors Gel non modifiable).

LE MODE PROGRAMMATION

SÉLECTIONNER LE MODE PROGRAMMATION

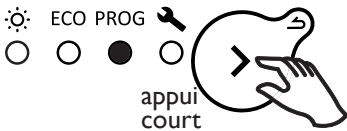

Pour utiliser le mode programmation, vous devez d'abord régler l'heure et le jour dans Paramétrage .

FONCTIONNEMENT EN MODE PROGRAMMATION

L'appareil dispose de 7 programmes (modifiables) qui définissent à quelles heures de la journée l'appareil doit suivre la température Confort (Co, température réglée en Mode Confort) ou la température Eco (Ec, température Confort - 2°C).

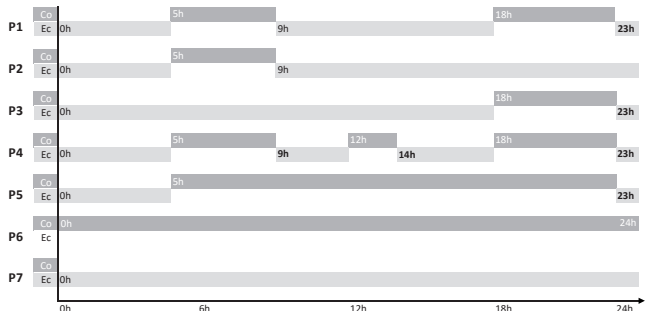

Co = Confort Ec = Eco



Par défaut, un programme est déjà attribué à chacun des jours de la semaine.

Vous pouvez modifier l'attribution des programmes. dans Paramétrage .

| d1 lundi | d2 mardi | d3 mercredi | d4 jeudi | d5 vendredi | d6 samedi | d7 dimanche |
|-------------|-------------|----------------|-------------|----------------|--------------|----------------|
| P1 | | | | | P6 | |



Pour modifier l'allure (Confort Co, Eco Ec, Eteint oF) et les plages de fonctionnement allez dans Paramétrage  (voir «Paramétrage»).

Utilisez les touches   pour afficher l'allure de fonctionnement de l'appareil (Co, Ec, oF).



Si l'écran affiche Co, vous êtes sur une plage de fonctionnement Confort.



Si l'écran affiche Ec, vous êtes sur une plage de fonctionnement Eco. La température Eco est réglée par défaut à -3.5°C par rapport à la température Confort et peut être modifiée. La température Eco ne pourra jamais dépasser 19°C .



Si l'écran affiche oF, l'appareil ne chauffe pas.
Nous vous préconisons l'utilisation des modes Confort et Eco afin de mieux maîtriser votre consommation électrique.



Aucun réglage de la température n'est possible en mode Programmation.
Pour régler la température Confort, allez en mode Confort. Faites de même pour régler la température Eco.

LE MODE HORS GEL

EN MODE CONFORT OU EN MODE ECO



ECO PROG



appui
court

RÉGLER LA TEMPÉRATURE



Utilisez la touche  pour diminuer la température jusqu'à obtenir la température Hors Gel. Votre appareil maintiendra la température à 7°C ($\pm 3^{\circ}\text{C}$).



Diminuez jusqu'à 7°C (température Hors Gel non modifiable).

PARAMÉTRAGE

Dans Paramétrage , vous pouvez :

-  : Régler l'heure et le jour ;
-  : Choisir le programme (P1 à P7) pour chaque jour de la semaine (d1 à d7) ;
-  : Personnaliser chacun des programmes (P1 à P7), en choisissant l'allure de fonctionnement (Co, Ec, oF) pour chaque heure de la journée (de 0h à 23h).

SÉLECTIONNER PARAMÉTRAGE

















Un appui long sur les touches  permet de faire défiler les chiffres rapidement.



Un appui long sur la touche  permet de revenir en arrière.

RÉGLER L'HEURE ET LA DATE DU JOUR

- 1 - Sélectionnez Paramétrage . Le symbole  s'affiche
- 2 - Appuyez sur  pour afficher .
- 3 - Appuyez sur  pour afficher l'heure. Le symbole  clignote en alternance avec l'heure.
- 4 - Réglez l'heure avec les touches .
- 5 - Appuyez sur  pour afficher les minutes. Le symbole  clignote en alternance avec les minutes.
- 6 - Réglez les minutes avec les touches .
- 7 - Appuyez sur  pour afficher le jour de la semaine. Le symbole  clignote en alternance avec le jour.
- 8 - Réglez le jour de la semaine avec les touches .
- 9 - Appuyez sur  pour valider.
- 10 - Appuyez de nouveau (appui long) pour sortie du menu.

Exemple : pour régler 16h30 un mercredi :

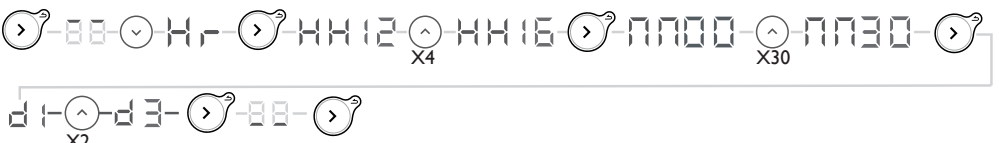

CHOISIR UN PROGRAMME PRÉ-DÉFINI POUR CHAQUE JOUR DE LA SEMAINE 7d

1 - Sélectionnez Paramétrage . Le symbole

s'affiche

2 - Appuyez 3 fois sur pour afficher 7d.

3 - Appuyez sur pour afficher le premier jour. Le numéro du jour est affiché .

4 - Choisissez le jour à régler avec les touches .

5 - Appuyez sur . Le numéro du jour clignote en alternance avec le programme .

6 - Réglez le programme avec les touches .

7 - Appuyez sur pour valider. Le jour suivant est affiché.

8 - Revenez à l'étape 4 pour chacun des autres jours.

9 - Appuyez de nouveau (appui long) pour sortie du menu.

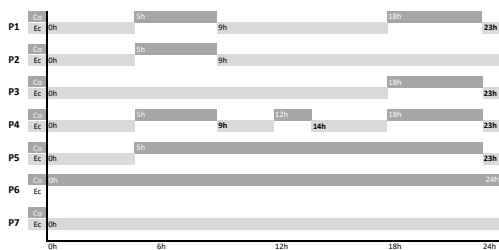

Exemple : je ne travaille pas le vendredi, je souhaite affecter le programme P6 au vendredi (d5).

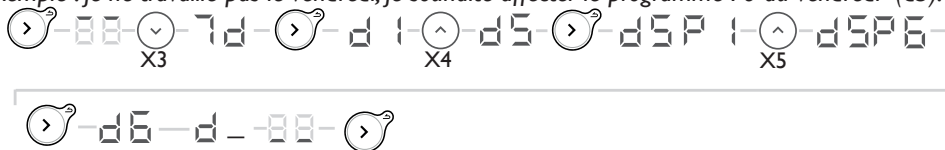

PERSONNALISER UN PROGRAMME P0

1 - Sélectionnez Paramétrage . Le symbole s'affiche.

2 - Appuyez 4 fois sur pour afficher P0.

3 - Appuyez sur pour afficher le premier programme. Le numéro du programme est affiché .

4 - Choisissez le programme à modifier avec les touches .

5 - Appuyez sur , la première heure clignote en alternance avec l'allure de fonctionnement .

6 - Choisissez l'heure à modifier avec les touches .

7 - Appuyez plusieurs fois sur pour choisir l'allure de fonctionnement (Confort, Eco, Off).

8 - Appuyez sur , l'heure suivante est affichée.

9 - Revenez au point 6 pour chacune des autres plages horaires

10 - Après la dernière heure (23), le symbole est affiché.

11 - Appuyez sur pour revenir à la liste des programmes

12 - Revenez au point 4 pour chacun des programmes à modifier.

13 - Appuyez de nouveau (appui long) pour sortir du menu.

Exemple : je souhaite modifier le programme P6. Je souhaite que l'appareil soit éteint entre 0h et 4h et avoir la température de Confort entre 9h et 13h et entre 19h et 21h.
 Il faut donc passer les plages entre 0h et 4h de Eco à Off, passer la plage entre 8h et 9h de Confort à Eco, passer la plage entre 12h et 13h de Eco à Confort, puis, passer la plage entre 18h et 19h de Confort à Eco.

P6 prédéfini



P6 modifié

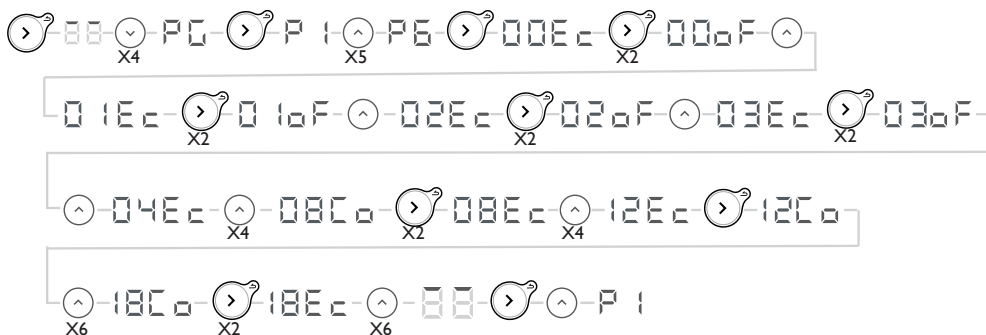

Après une minute sans action, vous sortez automatiquement du Paramétrage.

Après une coupure de courant, un nouveau réglage du jour et de l'heure peut être nécessaire.

ACTIVER OU DÉSACTIVER LA DÉTECTION DE FENÊTRE OUVERTE

- 1 - Sélectionnez Paramétrage . Le symbole s'affiche.
- 2 - Appuyez 2 fois sur pour afficher .
- 3 - Appuyez sur pour afficher Activer ou désactiver la fonction. Le symbole clignote.
- 4 - Appuyez sur pour choisir **on** ou **of**.
- 5 - Appuyez sur pour valider.
- 6 - Appuyez de nouveau (appui long) pour sortir du menu.

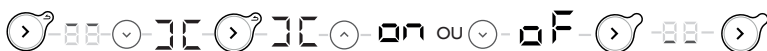

UTILISER UN GESTIONNAIRE CENTRALISÉ

L'appareil suit les ordres du gestionnaire centralisé de votre installation par liaison Fil Pilote. Assurez-vous que le fil pilote est raccordé et que le mode Confort ou Eco est sélectionné. Effectuez les opérations de pilotage à partir de votre gestionnaire centralisé (*suivez les instructions de la notice de votre gestionnaire*).

BLOQUER L'ACCÈS AUX COMMANDES

Afin d'éviter les manipulations par des enfants, vous pouvez verrouiller les commandes de votre appareil en appuyant en même temps plus de 3 secondes sur ces deux touches



Lorsque vous appuyez ensuite sur une des touches,  s'affiche. Les commandes sont verrouillées.

Effectuez la même opération pour déverrouiller. L'écran affiche alors .

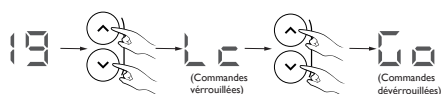

DÉTECTION DE FENÊTRE OUVERTE

Lorsqu'elle est activée, cette fonction permet de détecter les variations de températures liées à l'ouverture de vos fenêtres.

Si vous oubliez d'éteindre votre appareil lors de l'ouverture prolongée d'une fenêtre, cette fonction permet d'y pallier et évite à votre appareil de chauffer inutilement.

En cas de détection de fenêtre ouverte,  s'affiche et clignote et l'appareil passe automatiquement en Hors Gel (7°C).

L'appareil réagit aux ouvertures et fermetures de fenêtre, en fonction de plusieurs variables, dont notamment :

- la température souhaitée dans la pièce ;
- la température extérieure ;
- la configuration de l'installation.

L'appareil passe automatiquement en température Hors Gel (7°C) lorsqu'il détecte une fenêtre ouverte et remonte à la température réglée lorsqu'il détecte sa fermeture (le temps de détection est variable).

L'appareil reprend son fonctionnement initial, même si votre fenêtre est toujours ouverte. Nous déconseillons l'utilisation de cette fonction dans les couloirs et dans les pièces situées à proximité d'une porte d'entrée donnant sur l'extérieur.

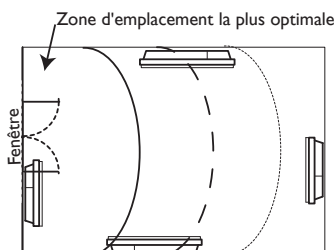

Si votre fenêtre est ouverte et que la température extérieure est inférieure à 7°C, l'appareil continue à chauffer pour atteindre les 7°C.

Délestage

Nos appareils sont compatibles avec différents systèmes de délestage. Vous ne devez toutefois pas utiliser de délestage par coupure d'alimentation secteur car ce système est incompatible avec nos appareils. Des coupures franches d'alimentation électrique intempestives et répétées peuvent provoquer une usure prématurée et une détérioration des cartes électroniques qui ne seraient pas couvertes par la garantie du fabricant.

Lors des périodes de délestage, l'écran affiche Of et FP.

L'appareil revient ensuite à son mode de fonctionnement initial.

Fonctions avancées

ACCÉDER AUX FONCTIONS AVANCÉES

en même temps
3 secondes mini

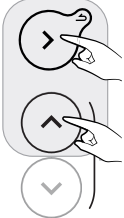

Appuyez en même temps sur ces deux touches pendant plus de 3 secondes.

Appuyez sur n'importe quelle touche pour activer l'affichage.

ÉTALONNAGE / CALIBRATION

Un écart entre la température de consigne et la température réellement mesurée dans la pièce est possible. Il est généralement dû aux conditions d'installation de l'appareil (emplacement, puissance/volume, isolation de la pièce, ..). L'étalonnage permet d'adapter le réglage du thermostat aux conditions réelles de la pièce.

- 1 - Placez l'appareil en mode Confort sur 20°C et attendez plusieurs heures.
- 2 - Mesurez la température de la pièce à l'aide d'un thermomètre et calculez l'écart écart = température mesurée - température réglée.
- 3 - Appuyez en même temps sur les touches et pendant plus de 3 secondes pour afficher (Calibration).
- 4 - Appuyez sur , clignote en alternance avec l'écart actuellement réglé .
- 5 - Réglez la nouvelle valeur avec les touches et (entre -3°C et +3°C).
- 6 - Appuyez sur pour sortir.

Exemple : Après plusieurs heures en mode Confort avec une température réglée à 20°C, je mesure dans la pièce la température de 18°C. Je dois donc paramétrer un écart de 18-20=-2.



Exemple : Après plusieurs heures en mode Confort avec une température réglée à 20°C, je mesure dans la pièce la température de 22°C. Je dois donc paramétrer un écart de 22-20=+2.





TEMPÉRATURE MAXIMALE

L'appareil permet d'enregistrer une température maximale (comprise entre 19°C et 28°C) qui ne pourra pas être dépassée lors des réglages. Par défaut, elle est réglée à 28°C.

- 1 - Appuyez en même temps sur les touches et pendant plus de 3 secondes pour afficher .
- 2 - Appuyez sur pour afficher (Max Temperature).
- 3 - Appuyez sur , clignote en alternance avec la température maximale actuellement réglée .
- 4 - Réglez la nouvelle valeur avec les touches / (entre 19°C et 28°C).
- 5 - Appuyez sur pour sortir.

Exemple : Je veux qu'il ne soit pas possible de régler une température supérieure à 24°C.



VOYANT DE CHAUFFE EN VEILLE

Après quelques secondes sans action, l'affichage du boîtier de commande s'éteint automatiquement, à l'exception du voyant de chauffe qui s'allume quand la résistance est alimentée. Il est possible de paramétrer le boîtier pour que ce voyant s'éteigne lorsque l'affichage du boîtier s'éteint.

- 1 - Appuyer en même temps sur les touches et pendant plus de 3 secondes pour afficher .
- 2 - Appuyer 2 fois sur pour afficher (Heating Indicator).
- 3 - Appuyer sur , clignote en alternance avec .
- 4 - Appuyer sur pour afficher .
- 5 - Appuyer sur pour sortir.



PARAMÈTRES USINE





Il est possible de réinitialiser l'appareil en effaçant tous les réglages effectués (programmes, étalonnage, température maximale, voyant de chauffe). Cette fonction est particulièrement utile en cas d'erreurs de programmation..

- 1 - Appuyer en même temps sur les touches et pendant plus de 3 secondes pour afficher .
- 2 - Appuyer 3 fois sur pour afficher (Factory Settings).
- 3 - Appuyer sur , clignote en alternance avec .
- 4 - Appuyer sur pour afficher .
- 5 - Appuyer sur pour valider. Tous les voyants s'allument. Puis, l'appareil revient en mode Confort à 19°C.



En cas de problème

| Problème rencontré | Vérifications à faire |
|--|---|
| Le boîtier de commande ne s'allume pas. | L'affichage est en veille. Appuyez sur n'importe quelle touche pour activer l'affichage. Vérifiez que l'appareil est bien alimenté électriquement. Vérifiez que l'interrupteur est en position I. |
| L'indicateur de chauffe ne s'allume pas. | L'indicateur de chauffe s'allume quand la résistance est alimentée électriquement. Vérifiez que l'allumage de l'indicateur est actif. Consultez «Voyant de chauffe en veille». Vérifiez la température ambiante de la pièce et la température réglée. |
| La température d'ambiance est différente de celle affichée sur l'appareil. | Il est nécessaire d'attendre 6 heures au minimum pour que la température se stabilise. Il est possible, en fonction de votre installation, que vous releviez une température différente de celle affichée sur l'appareil. Vous pouvez ajuster la température de consigne à la température relevée dans la pièce. Consultez «Etalonnage / Calibration». |
| L'appareil ne chauffe pas. | Si vous êtes en programmation, vérifiez que vous êtes sur un plage horaire Confort. Assurez-vous que les disjoncteurs de l'installation sont enclenchés ou bien que le délesteur (<i>si vous en avez un</i>) n'a pas coupé le fonctionnement de l'appareil. Vérifiez la température ambiante de la pièce : si celle-ci est supérieure à la température réglée, l'appareil ne chauffe pas. |
| L'appareil chauffe tout le temps | Relevez la température en bas à droite de l'appareil (c'est ici qu'est localisée la sonde). Si cette température est inférieure à la température réglée, alors il est normal que l'appareil chauffe. En cas de différence notable entre la température en bas à droite de l'appareil et la température ambiante de la pièce, nous vous conseillons de corriger l'environnement de l'appareil en conséquence. Dans le cas contraire, nous vous invitons à vérifier la puissance de l'appareil par rapport aux dimensions de la pièce et à son bâti. Assurez-vous également que le produit chauffe un volume fermé (pas de flux d'air venant de pièces non chauffées). En cas de problème (<i>thermostat bloqué...</i>), coupez l'alimentation de l'appareil (<i>fusible, disjoncteur</i>) pendant environ 10 minutes, puis rallumez-le. Il peut y avoir un aléa dans le réseau électrique. En cas de problème (<i>thermostat bloqué...</i>), coupez l'alimentation de l'appareil (<i>fusible, disjoncteur</i>) pendant environ 10 minutes, puis rallumez-le. |
| L'appareil chauffe alors que la fenêtre est ouverte | Il peut y avoir un laps de temps entre l'ouverture de la fenêtre et la détection. En cas de températures extérieures douces ou suivant la configuration de la pièce, le passage en Hors Gel peut s'avérer plus long (c'est la sonde de l'appareil qui détecte la chute de température et déclenche le mode Hors Gel). Si la température de la pièce chute sous 7°C, l'appareil chauffe. |

| Problème rencontré | Vérifications à faire |
|---|--|
| L'appareil ne chauffe pas assez. | Augmentez la température. Si la température ambiante de la pièce n'atteint pas la température demandée, relevez la température en bas à droite de l'appareil (c'est ici qu'est localisée la sonde). Si cette température est supérieure à la température réglée, alors il est normal que l'appareil ne chauffe pas. En cas de différence notable entre la température en bas à droite de l'appareil et la température ambiante de la pièce, nous vous conseillons de corriger l'environnement de l'appareil en conséquence. Dans le cas contraire, nous vous invitons à vérifier que la puissance de l'appareil est conforme aux dimensions de la pièce et à votre bâti. Assurez vous également que le produit chauffe un volume fermé. |
| L'appareil est très chaud en surface. | Il est normal que l'appareil soit chaud lorsqu'il fonctionne, la température maximale de surface étant limitée conformément à la norme NF Electricité. Si toutefois vous jugez que votre appareil est en permanence très chaud, vérifiez la température ambiante de la pièce. Si celle-ci est supérieure à la température réglée, reportez-vous au paragraphe «l'appareil chauffe tout le temps». Dans le cas contraire, l'appareil chauffe à sa juste puissance par rapport à sa puissance et aux dimensions de la pièce. |
| Des traces de salissures apparaissent sur le mur autour de l'appareil. | En ambiance polluée, des salissures peuvent apparaître sur les sorties d'air de l'appareil ou au mur. Ce phénomène est lié à la mauvaise qualité de l'air ambiant (<i>fumée de cigarettes, bougies, encens, cheminée,...</i>). Il est conseillé dans ce cas de vérifier la bonne aération de la pièce (<i>ventilation, entrée d'air, etc...</i>). |
| L'appareil ne suit pas les ordres de programmation interne. | Vérifiez que la date et l'heure sont réglées. Vérifiez que l'appareil est en Mode Programmation. |
| L'écran affiche  | Ce symbole s'affiche lors d'une détection de fenêtre ouverte. |
| L'écran affiche  | Ce symbole s'affiche lorsque l'appareil est en mode Fil pilote, lorsqu'il reçoit un ordre prioritaire ou lorsque vous souhaitez changer la température. |
| L'écran affiche  | Ce symbole s'affiche lorsque l'appareil est en surchauffe. Contactez le service après-vente. |
| L'écran affiche  | Ce symbole s'affiche lorsque la sonde de l'appareil est défectueuse. Contactez le service après-vente. |

| Problème rencontré | Vérifications à faire | | | | | | |
|---|--|----------|--------------------|--------------------|---------------------------------|----------------------|-----------------|
| L'appareil ne suit pas les ordres Fil pilote. | Assurez-vous de la bonne utilisation de la centrale de programmation (<i>voir notice d'utilisation de la centrale</i>). Vérifiez que l'appareil n'est pas en Mode Programmation. Vérifiez la transmission correcte des ordres de programmation : | | | | | | |
| | | Confort | Eco | Hors Gel | Arrêt du chauffage Délestage | Confort -1°C | Confort -2°C |
| | Signal à transmettre | | | | | | |
| Mesure entre le Fil Pilote et le neutre | 0 Volt | 230 Volt | -115 Volt négative | -115 Volt positive | 230 Volt pendant 3 s | 230 Volt pendant 7 s | |
| <p>Dans le cadre du pilotage par fil pilote ou courants porteurs, les ordres hors gel ou délestage sont prioritaires. Le délai de basculement du mode Confort vers le mode Eco est de l'ordre de 12 secondes. Le délai de basculement du mode Confort -1/-2 vers Confort est de l'ordre de 5 minutes.</p> | | | | | | | |

Si vous n'avez pas réussi à résoudre votre problème, contactez votre distributeur/installateur, munissez-vous des références de l'appareil. Elles sont situées sur le côté de l'appareil. Mesurez la température de la pièce. Le Code commercial (C) et le Numéro de série (E) identifient auprès du constructeur l'appareil que vous venez d'acquérir.

- A** Normes, labels de qualité
- B** Marque commerciale
- C** Code commercial
- D** Référence de fabrication
- E** N° de série
- F** N° de constructeur

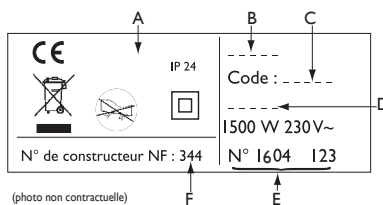

Caractéristiques

| Références du modèle | | RYEGDH BD0 / RYEGDV BD0 | | |
|--|-----------------------------|----------------------------|---------|--|
| Caractéristique | Symbole | Valeur | Unité | |
| Puissance thermique | | | | |
| Puissance thermique nominale | P nom | 0,3 à 2 300 à 2000 | kW W | |
| Puissance thermique minimale | P min | 0,3 300 | kW W | |
| Puissance thermique maximale continue | P max,c | 2 2000 | kW W | |
| Consommation d'électricité auxiliaire | | | | |
| A la puissance thermique nominale | el max | 0,000 | kW | |
| A la puissance thermique minimale | el min | 0,000 | kW | |
| En mode veille | el sb | 0,00024 0,24 | kW W | |
| Type de contrôle de la puissance thermique / de la température de la pièce | | | | |
| Caractéristique | Unité | Information complémentaire | | |
| Contrôle électronique de la température de la pièce et programmateur hebdomadaire. | oui | | | |
| Autres options de contrôle | | | | |
| Contrôle de la température de la pièce, avec détecteur de présence. | non | | | |
| Contrôle de la température de la pièce, avec détecteur de fenêtre ouverte. | oui | | | |
| Option de contrôle à distance. | oui | | | |
| Contrôle adaptif de l'activation. | oui | | | |
| Limitation de la durée d'activation. | non | | | |
| Capteur à globe noir. | non | | | |
| Coordonnées de contact | Idem étiquette signalétique | | | |



Points de collecte sur www.quefairemesdechets.fr
Privilégiez la réparation ou le don de votre appareil !

CERTIFICAT DE GARANTIE

À CONSERVER PAR L'UTILISATEUR DE L'APPAREIL

■ GARANTIE UTILISATEUR

Conformément aux dispositions légales en vigueur, les utilisateurs bénéficient en tout état de cause de la garantie légale des vices cachés (articles 1641 et suivants du Code Civil) et de la garantie légale de conformité pour les biens de consommation due par le dernier vendeur (articles L217-1 et suivants du Code de la Consommation).

■ GARANTIE CLIENTS PROFESSIONNELS ATLANTIC

Nos appareils sont garantis contre tout défaut de fabrication dans les conditions définies dans nos Conditions Générales de Vente et pour les durées suivantes:

Garantie Solius Néo : 2 ans.

La garantie comprend l'échange ou la fourniture des pièces reconnues défectueuses après expertise par notre Service Après-Vente, à l'exclusion de tous frais annexes qu'il s'agisse de main d'œuvre, déplacement, perte de jouissance ou d'exploitation ou de toutes indemnités à titre de dommages et intérêts.

Nos produits peuvent faire l'objet d'extension de garantie – consulter notre Service Après-Vente.

La validité de la garantie est notamment conditionnée à l'installation et à la mise en service de l'appareil par un installateur professionnel agréé ou qualifié ainsi qu'à la réalisation des entretiens réguliers conformément aux instructions précisées dans nos notices.

La garantie ne couvre pas les dommages dus à une installation non-conforme, un défaut d'entretien ou une utilisation impropre, notamment: voir la liste non exhaustive au paragraphe Garantie de la notice.

■ RETOUR SOUS GARANTIE

Les retours de produits effectués au titre de la garantie ne seront acceptés que s'ils font l'objet d'un accord préalable de la part d'ATLANTIC, par écrit, matérialisé par l'autorisation de retour numérotée.

Les pièces jugées défectueuses seront systématiquement retournées pour expertise en port payé au SAV ATLANTIC (adresse ci-dessous). Un avoir ou un échange sera effectué suivant le cas, si l'expertise révèle une défaillance effective.

- **ATTENTION :** Un produit présumé à l'origine d'un sinistre doit rester sur site à la disposition des experts d'assurance et le sinistré doit en informer son assureur. Tout remplacement doit se faire en accord avec l'assurance.

ATLANTIC SAV

Rue Monge – BP 65 – F-85002 LA ROCHE SUR YON



atlantic

