

TÉLÉCOMMANDE (TYPE FILAIRE)

MANUEL D'UTILISATION

TÉLÉCOMMANDE FILAIRE

Conservez ce manuel pour toute référence ultérieure.

Français

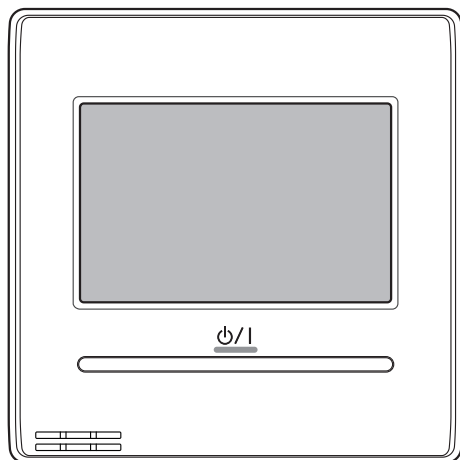

UTY-RNRYZ5
UTY-RNRGZ5
UTY-RNRXZ5

MANUEL D'UTILISATION

N° de pièce 9383992308-02
TÉLÉCOMMANDE FILAIRE

Contenus

INTRODUCTION

■ PRÉCAUTIONS DE SÉCURITÉ	3
■ APERÇU DU SYSTÈME	3
1 Terminologie	3
2 Configuration du mot de passe.....	4
3 Nom des pièces	4

1 MONITEUR

1-1 Moniteur	5
1-1-1 Écran du mode Moniteur.....	5
1-1-2 Affichage de statut	5
1-1-3 Verrouillage enfant	6
1-1-4 Arrêt d'urgence.....	6

2 COMMANDE

2-1 On et Off.....	7
2-2 Réglages de fonctionnement.....	7
2-2-1 Définissez le mode de fonctionnement.....	7
2-2-2 Régler la température	7
2-2-3 Définir la vitesse du ventilateur	7

3 RÉGLAGE

3-1 Sélectionner des éléments de réglage.....	8
3-2 Confort.....	8
3-3 Réglage de direction de flux d'air	8
3-3-1 Direction de VT flux d'air	8
3-3-2 Direction de HZ flux d'air	8
3-3-3 Maintien Individuel	9
3-4 Réglage minuterie	9
3-4-1 Minuteur Marche	10
3-4-2 Minuteur Arrêt.....	10
3-4-3 Arrêt auto. Timer	10
3-5 Réglage de minuteur hebdomadaire (pour l'administrateur).....	11
3-5-1 Activer calendrier	11
3-5-2 Programmation.....	12
3-5-3 Réglage Congé	13
3-6 Réglage Spécifique	13
3-6-1 Économie	14
3-6-2 Retour Réglage Auto. T° (pour l'administrateur)....	14
3-6-3 Paramétrage plage temp. Consigne (pour l'administrateur)	14
3-6-4 Hors gel (pour l'administrateur).....	15
3-6-5 Régl. sonde de présence (pour l'administrateur)...	15
3-6-6 Fonct. économie ventilateur (pour l'administrateur)	16
3-7 Réglage heure d'été (heure d'été) (pour l'administrateur).....	16
3-8 Préférence (pour l'administrateur).....	16
3-8-1 Calibrage de l'écran	16
3-8-2 Réglage du rétro éclairage :	17
3-8-3 Réglage du contraste.....	17

3-9 Réglage initial (pour l'administrateur).....	17
3-9-1 Réglage de la langue :	18
3-9-2 Réglage date.....	18
3-9-3 Réglage de température de l'unité.....	19
3-9-4 Régl. Nom Grp. Telec.....	19
3-9-5 Régl capt. Téléc	19
3-9-6 Mot de passe.....	19
3-9-7 Afficher les réglages.....	20
3-9-8 Réglage Rotation	21

3-10 Maintenance (pour l'administrateur)

3-10-1 Historique des erreurs.....	22
3-10-2 Liste états du réglage.....	23
3-10-3 Réinit. Indic. Filtre	23
3-10-4 Version	23
3-10-5 Afficher valeurs capteur	23

4 CONSEILS DE FONCTIONNEMENT

4-1 Modes disponibles (pour système VRF).....	24
4-1-1 Système de récupération de chaleur	24
4-1-2 Lorsque les unités intérieures ne sont connectées que pour la climatisation dans le système de récupération de chaleur	24
4-1-3 Connexion prioritaire au groupe RB dans le système de récupération de chaleur.....	24
4-1-4 Système de pompe à chaleur	24
4-1-5 Connexion prioritaire à l'unité extérieur dans le système de pompe à chaleur.....	24
4-2 Écran de vérification lorsque le réglage est terminé.....	24
4-3 Plage de température réglable	24

5 AUTRES

5-1 Dimensions externes.....	25
5-2 Spécifications	25
5-3 Code d'erreur	25

Structure de l'écran

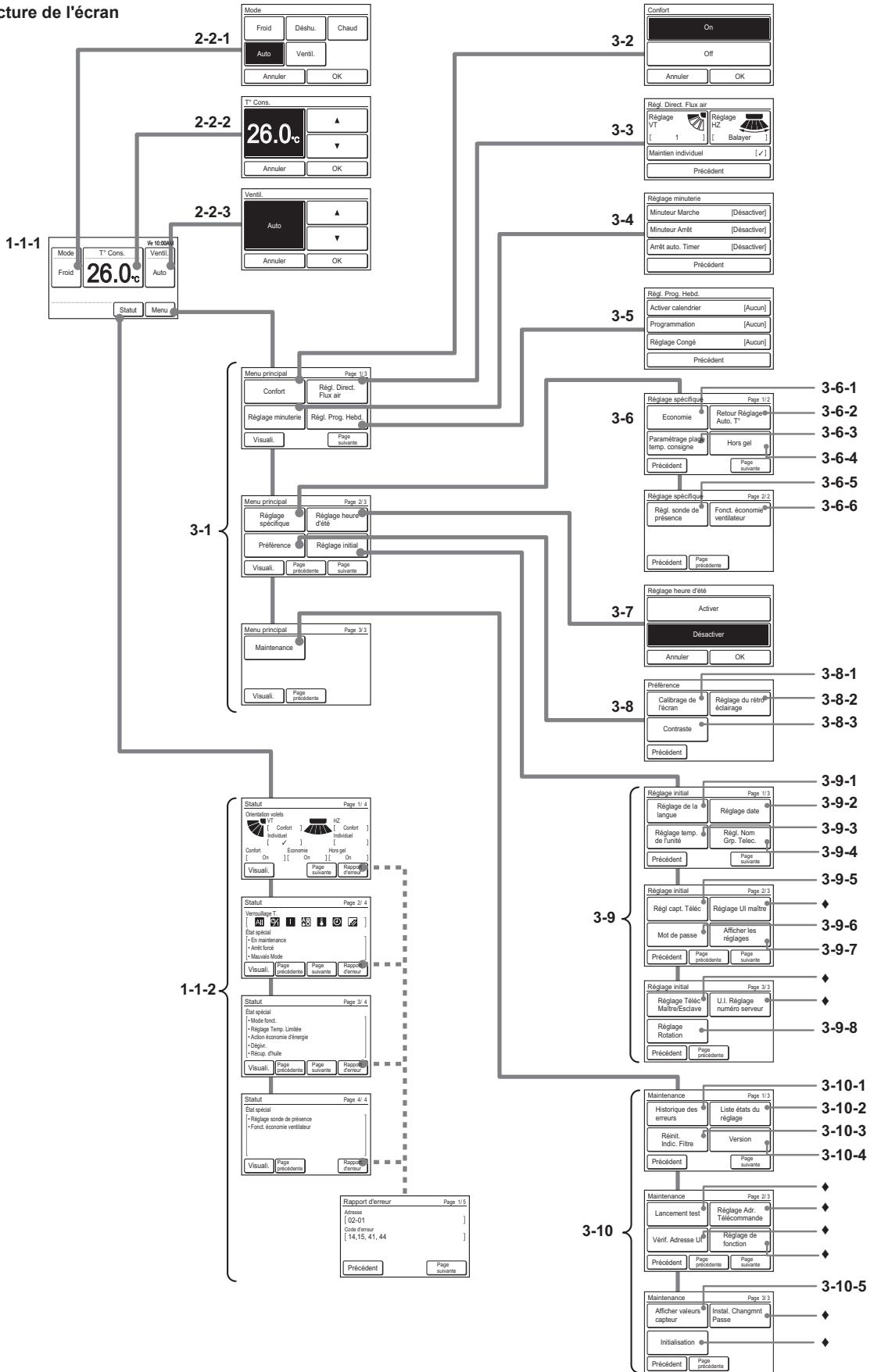

◆ : Pour l'installateur

INTRODUCTION

■ PRÉCAUTIONS DE SÉCURITÉ

- Les « CONSIGNES DE SÉCURITÉ » mentionnées dans ce manuel contiennent des informations importantes pour votre sécurité. Veuillez à les respecter.

 AVERTISSEMENT	Ce symbole indique des procédures qui, si elles ne sont pas effectuées correctement, peuvent conduire à des blessures graves ou à la mort de l'utilisateur.
En cas de dysfonctionnement (odeur de brûlé, etc.), arrêtez immédiatement l'utilisation de l'appareil, mettez le disjoncteur hors tension et contactez un technicien de service agréé.	
Ne réparez ou ne modifiez aucun câble endommagé vous-même. Laissez le personnel de service agréé le faire. Des travaux d'électricité mal réalisés risquent de provoquer une électrocution ou un incendie.	
En cas de déplacement, consultez le personnel de service agréé pour la désinstallation et l'installation de cette unité.	
Ne pas toucher avec les mains mouillées. Cela pourrait provoquer une électrocution.	
Si des enfants s'approchent de l'appareil, veillez à ce que celui-ci reste hors de leur portée.	
Ne réparez pas ou ne modifiez pas cet appareil vous-même. Cela pourrait provoquer un dysfonctionnement ou un accident.	
N'utilisez pas de gaz inflammables à proximité de l'unité. Des fuites de gaz pourraient provoquer un incendie.	
Débarrassez-vous des emballages en toute sécurité. Déchirez les sacs en plastique et jetez-les pour éviter que des enfants ne jouent avec. Ils risquent de s'asphyxier s'ils s'amuse avec les sacs en plastique.	
Pour leur sécurité, cet appareil n'est pas conçu pour être utilisé par des personnes (y compris des enfants) dont les capacités physiques, sensorielles ou mentales sont réduites, ou manquant d'expérience et de connaissances, à moins qu'elles ne soient supervisées ou formées quant à l'utilisation de l'appareil par une personne responsable. Les enfants doivent être surveillés afin de s'assurer qu'ils ne jouent pas avec l'appareil.	

 ATTENTION	Ce symbole indique des procédures qui, si elles ne sont pas suivies correctement, peuvent blesser l'utilisateur ou provoquer des dégâts matériels.
Ne placez pas des récipients contenant du liquide sur l'appareil. Cela risque de provoquer une surchauffe, un incendie ou une électrocution.	
N'exposez pas l'appareil directement à l'eau. Cela risque de provoquer des dégâts, une électrocution ou une surchauffe.	
Ne placez aucun appareil électrique à moins d'1 m (40 in) de cette unité. Cela pourrait provoquer un dysfonctionnement ou une panne.	
N'utilisez pas de flamme ou ne placez aucun appareil de chauffage à proximité de l'unité. Cela pourrait provoquer un dysfonctionnement.	
Ne touchez pas les commutateurs avec des objets pointus. Cela risque de provoquer des blessures, des dégâts ou une électrocution.	
N'insérez pas d'objets dans les fentes de cet appareil. Cela risque de provoquer des dégâts, une surchauffe ou une décharge électrique.	

■ APERÇU DU SYSTÈME

1 Terminologie

Expressions liées au système (♦ représente le système VRF)

- (a) **Système VRF ♦ :**
Le système VRF (Flux de Réfrigérant Variable) est un grand système multisplit qui permet de climatiser efficacement l'air d'une grande variété d'espaces de grands bâtiments aux résidences personnelles.
- (b) **Autre système :**
Système de climatisation multisplit ou monosplit autre que le système VRF.
- (c) **Système de récupération de chaleur ♦ :**
L'unité intérieure se connecte à l'unité extérieure via une unité RB dans ce système. Des unités RB de type simple et de type multiple 4 systèmes sont disponibles. Lorsque les appareils intérieurs d'un certain groupe RB fonctionnent en mode refroidissement, les appareils intérieurs des autres groupes RB peuvent fonctionner en mode chauffage. Consultez le paragraphe (e) pour en savoir plus sur le groupe RB. Une unité intérieure connectée à une unité extérieure qui ne passe pas par une unité RB n'est destinée qu'aux opérations de refroidissement.
- (d) **Système de pompe à chaleur :**
Il s'agit d'un système standard. Dans ce système, les appareils intérieurs ne peuvent pas fonctionner en mode refroidissement et en mode chauffage simultanément.
- (e) **Groupe RB [pour le système de récupération de chaleur] ♦ :**
Un groupe d'unités intérieures connecté à une unité RB de type simple ou chaque système d'une unité RB de type multiple. Dans le groupe RB, les appareils intérieurs ne peuvent pas fonctionner en mode refroidissement et en mode chauffage simultanément.
- (f) **R.C. Group(Groupe de télécommande) :**
Il constitue un groupe lors de la connexion des unités intérieures avec le câble de la télécommande. L'appareil intérieur non groupé constitue également un groupe de télécommande. Il s'agit de l'unité minimale de fonctionnement.
- (g) **Système frigorifique :**
Il s'agit d'un système composé d'unités intérieures et extérieures connectées par la même tuyauterie frigorifique.
- (h) **Système ♦ :**
Il s'agit d'un ou plusieurs circuits de fluide frigorigène reliés par le même câble de transmission.
- (i) **Télécommande central ♦ :**
Une télécommande centrale peut contrôler plusieurs Groupe de télécommande. Il y a un System Controller, une télécommande à écran tactile et une télécommande centrale.
- (j) **Télécommande standard :**
Une télécommande standard peut contrôler un seul groupe de télécommande. Cette unité correspond à cela. Cette unité ne peut pas être utilisée avec une télécommande 3 fils. Une télécommande sans fil peut être utilisée conjointement avec cet appareil.
- (k) **Auto. personnalisé (Perso. Auto) :**
Réglez les températures de refroidissement et de chauffage. Pendant le fonctionnement en mode Auto. personnalisé, lorsque la température ambiante dépasse la température de consigne pour le refroidissement, le fonctionnement en mode refroidissement se déclenche. En revanche, lorsque la température ambiante descend en dessous de la température de consigne pour le chauffage, le fonctionnement en mode chauffage se déclenche. (Peut être utilisé uniquement lorsque le réglage de l'appareil intérieur compatible avec cette fonction est valable.)
- (l) **Zone morte :**
La zone morte correspond à la valeur minimum de la différence entre la température de consigne pour le refroidissement et la température de consigne pour le chauffage (= température de consigne du refroidissement - température de consigne du chauffage) en mode Auto. personnalisé. La différence entre la température de consigne pour le refroidissement et pour le chauffage en mode Auto. personnalisé ne peut pas être inférieure à la zone morte. La zone morte est réglée sur l'appareil intérieur. Pour la modifier, adressez-vous à un membre du personnel d'entretien agréé.

Expressions liées à l'adresse

- (m) Adresse de l'unité intérieure ♦ :
Il s'agit d'un ID attribué individuellement à chaque unité intérieure.
- (n) Adresse de télécommande:
Il s'agit d'un ID attribué individuellement et séparément à partir de l'adresse de l'unité intérieure aux unités intérieures formant le Groupe de télécommande.

2 Configuration du mot de passe

Cette unité peut définir les 2 types de mots de passe suivants :

- (a) Mot de passe
Il s'agit d'un mot de passe pour l'administrateur. Le mot de passe est requis par le réglage qui nécessite un administrateur. Pour une meilleure description concernant le réglage et la modification d'un mot de passe, reportez-vous à [3. RÉGLAGE] → [3-9 Réglage initial] → [3-9-6 Réglage du mot de passe].
- (b) Mot de passe installateur
Ce mot de passe est nécessaire pour réglages importants à l'installation.

REMARQUES

Si vous oubliez votre mot de passe, contactez votre revendeur local.

3 Nom des pièces

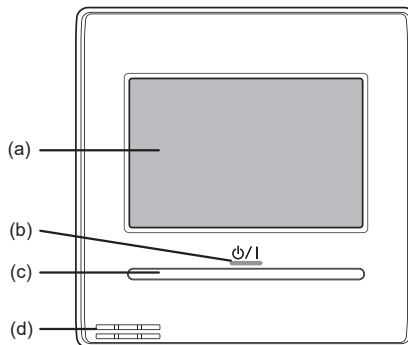

(a) Écran tactile

- Lorsque vous touchez l'écran ou que vous appuyez sur le bouton On/Off alors que le rétro éclairage est réglé sur Activer, le rétro éclairage s'allume. Le rétro éclairage s'éteint 30 ou 60 secondes après la dernière opération. Lorsque le rétro éclairage est réglé sur Désactiver, il ne s'allume pas. Pour une meilleure description concernant le réglage du rétro éclairage, reportez-vous à [3. RÉGLAGE] → [3-8 Préférence] → [3-8-2 Réglage du rétro éclairage].
- Effleurez l'écran tactile du bout des doigts. Vous pouvez également utiliser un stylet disponible dans le commerce. Si vous appuyez avec trop de force ou que vous utilisez une tige, un crayon ou un stylo à bille, etc., vous risquez de rayer ou d'endommager l'écran.
- Ne touchez pas 2 emplacements (ou plus) en même temps. Vous ne pouvez pas effectuer d'opération de correction.
- Lorsque vous nettoyez l'écran tactile, le réglage verrouillage sécurité enfant permet d'éviter toute opération erronée. (Reportez-vous à [1 MONITEUR] → [1-1 Moniteur] → [1-1-3 Verrouillage enfant].) Lors du nettoyage, n'utilisez pas de détergent, d'alcool, de diluant pour peinture, etc. Cela risque de provoquer des accidents ou des pertes d'apparence.

(b) Le voyant d'alimentation

S'allume pendant que l'unité intérieure fonctionne. Il clignote lorsqu'une erreur est détectée.

(c) Bouton On/Off

(d) Capteur de température de la pièce (Intérieur)

Un réglage est nécessaire pour pouvoir utiliser ce capteur. Reportez-vous à [3 RÉGLAGE] → [3-9 Réglage initial] → [3-9-5 Régl capt. Téléc].

1 MONITEUR

1-1 Moniteur

1-1-1 Écran du mode Moniteur

L'écran du mode Moniteur est l'écran d'accueil de cette unité.

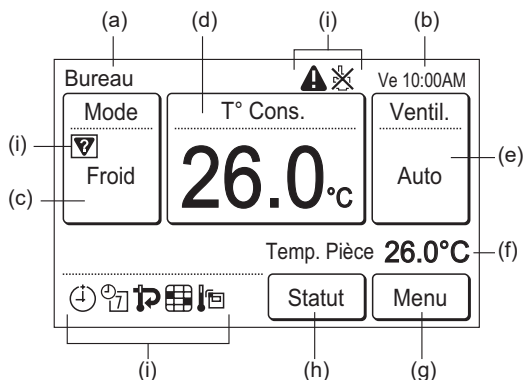

- (a) Nom du groupe télécommande :
Il s'agit du nom du groupe de télécommande auquel cette unité est connectée. Reportez-vous à [3 RÉGLAGE] → [3-9 Réglage initial] → [3-9-4 Réglage du nom du Groupe de télécommande].
- (b) Horloge :
Reportez-vous à [3 RÉGLAGE] → [3-9 Réglage initial] → [3-9-2 Réglage date].
- (c) Mode :
Lorsque vous touchez cet élément, l'affichage passe à l'écran « Mode ». Reportez-vous à [2 COMMANDE] → [2-2 Réglages de fonctionnement] → [2-2-1 Définissez le mode de fonctionnement].
- (d) T° Cons.
Lorsque vous touchez cet élément, l'affichage passe à l'écran de réglage de la température. Reportez-vous à [2 COMMANDE] → [2-2 Réglages de fonctionnement] → [2-2-2 Régler la température].
Lorsque le mode de fonctionnement est défini sur [Perso. Auto], la température de consigne s'affiche pour le refroidissement et pour le chauffage.
- | T° Cons. | |
|----------|--------|
| Froid | 28.0°C |
| Chaud | 20.0°C |
- (e) Ventil.
Lorsque vous touchez cet élément, l'affichage passe à l'écran de réglage de la vitesse du ventilateur. Reportez-vous à [2 COMMANDE] → [2-2 Réglages de fonctionnement] → [2-2-3 Définir la vitesse du ventilateur].
- (f) Temp. Pièce :
La température ambiante détectée par cette unité s'affiche. Reportez-vous à [3 RÉGLAGE] → [3-9 Réglage initial] → [3-9-7 Afficher les réglages].
- (g) Menu :
Lorsque vous touchez cet élément, l'affichage passe à l'écran « Menu ». Reportez-vous à [3 RÉGLAGE].
- (h) Statut :
Lorsque vous touchez cet élément, l'affichage passe à l'écran « Statut ». Reportez-vous à [1-1-2 Affichage de statut].
- (i) Icônes de statut :
- ⚠ Une erreur s'est produite. Reportez-vous à [1-1-2 Affichage de statut] → < Écran Rapport d'erreur >.
 - ⊗ Toute opération à partir de cette unité est interdite par le Contrôleur central. Reportez-vous à [1-1-2 Affichage de statut].
 - 🔒 Inadéquation de mode. Un mode ne pouvant pas fonctionner simultanément est sélectionné. Reportez-vous à [1-1-2 Affichage de statut].

- ⌚ Minuteur Marche, Minuteur éteint ou Arrêt auto. Min. est sélectionné. Reportez-vous à [3 RÉGLAGE] → [3-4 Réglage minuterie].
- 📅 Le minuteur hebdomadaire est défini. Reportez-vous à [3 RÉGLAGE] → [3-5 Réglage de minuteur hebdomadaire].
- 🔄 Le réglage de retour automatique à la température définie est sélectionné. Reportez-vous à [3 RÉGLAGE] → [3-6 Réglage spécifique] → [3-6-2 Retour Réglage Auto. T°].
- 🧼 Cela indique qu'il est temps de nettoyer le filtre. Reportez-vous à [3 RÉGLAGE] → [3-10 Maintenance] → [3-10-3 Réinit. Indic. Filtre].
- 🌡 Le capteur de température de cette unité est utilisé. Reportez-vous à [3 RÉGLAGE] → [3-9 Réglage initial] → [3-9-5 Régl capt. Téléc].

Pour l'affichage de l'écran, ce produit utilise une police Bitmap conçue et développée par Ricoh Company, Ltd.

Pendant l'Opération de Rotation, l'affichage du mode moniteur diffère comme suit.
Consultez [3 Réglage] → [3-9 Réglage initial] → [3-9-8 Réglage Rotation] pour les détails concernant l'Opération de Rotation.

- (a) Nom du groupe télécommande :
« Rotation » est indiqué.
- (c) Mode :
Vous ne pouvez pas modifier le mode de fonctionnement pendant l'Opération de Rotation. L'écran ne change pas même si vous touchez cet endroit.
- (g) Menu :
Lorsque vous touchez cet élément, l'affichage passe à l'écran « Réglage Rotation ».
- (h) Statut :
Il n'apparaît pas.
- (i) Icônes de statut :
⚠ elles s'allument si une erreur s'est produite.
⚠ clignote pendant l'Opération décal.

1-1-2 Affichage de statut

La télécommande et l'état du réglage de l'unité intérieure sont affichés.

Touchez [Statut] sur l'écran du mode moniteur. L'écran « Statut » s'affiche.

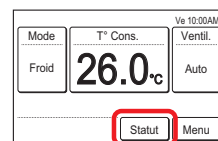

L'écran « Statut » comporte 2, 3 ou 4 pages qui commutent en touchant [Page suivante] ou [Page précédente]. Lorsque vous touchez [Moniteur], l'affichage revient à l'écran du mode moniteur.
(* : Les éléments non pris en charge par l'unité intérieure ne s'affichent pas.)

< Page 1 >

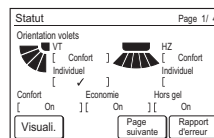

- Orientation volets* :
Le Régl. Direct. Flux air s'affiche. Le réglage n'apparaîtra que pour les unités intérieures pouvant régler les directions du flux d'air. Pendant le réglage de flux d'air confortable, [Confort] s'affiche.
« Individual » ne s'affiche que lorsque cette télécommande est connectée à l'unité intérieure qui prend en charge la fonction appropriée. Lorsque le réglage est effectué, [✓] s'affiche. Reportez-vous à [3 Réglage] → [3-3 Réglage de direction de flux d'air] → [3-3-3 Maintien Individuel].
- Confort* :
ON ou OFF du réglage de confort s'affiche.

- Economie :
ON ou OFF du réglage d'économie s'affiche.
- Hors gel* :
ON ou OFF du réglage hors gel s'affiche.

< Page 2 >

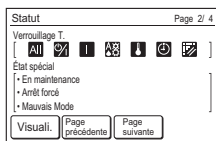

- Verrouillage T. :
Les fonctions dont l'utilisation à partir de cette unité et à partir de la télécommande sans fil sont interdites par le contrôleur central sont affichées par des icônes. Le contenu de chaque icône est le suivant :

- : Toutes les opérations
- : On
- : Réglage de la température
- : Réglage du mode
- : Réinit. Indic. Filtre
- : On et Off
- : Réglage minuterie

Lorsque vous essayez de faire fonctionner ou de définir la fonction interdite, l'écran suivant s'affiche et l'utilisation ou le réglage est impossible. Lorsque vous touchez [Fermer], l'affichage revient à l'écran précédant l'opération réalisée.

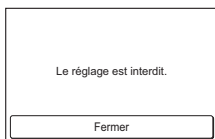

< Page 2 (à 3 ou 4) >

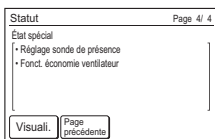
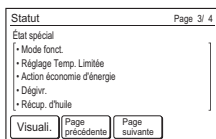

- État spécial (Page 2, 3 ou 4)
L'état de l'unité intérieure s'affiche. Lorsque le sommaire à afficher excède 3, il s'affiche sur la page suivante (Page 3 ou 4). Le contenu de l'état est le suivant :
(Seuls les éléments pris en charge par l'unité l'intérieure ou les éléments de fonctionnement s'affichent.)

En maintenance :

L'unité intérieure est inspectée. Le fonctionnement de l'unité intérieure est arrêté pendant ce temps.

Arrêt forcé :

L'unité intérieure est arrêtée de force par entrée externe.

Inadéquation de mode :

Un mode qui ne peut pas être utilisé en même temps qu'une unité intérieure maître ou toute autre unité intérieure en fonctionnement est défini dans le même groupe RB du système de récupération de chaleur ou dans le même système frigorifique du système de pompe à chaleur. Dans ce cas, comme le mode bascule en mode ventilateur, réinitialisez à un mode pouvant être utilisé simultanément. Reportez-vous à [4 CONSEILS DE FONCTIONNEMENT] → [4.1 Modes disponibles] pour connaître les modes pouvant être utilisés simultanément.

Mode fonct.

Ce contenu s'affiche sur l'unité intérieure esclave lorsque l'unité intérieure maître est définie dans le système frigorifique ou le groupe RB auquel cette unité est connectée. Lorsqu'une unité intérieure maître n'est pas définie, cela indique qu'une autre unité intérieure est déjà en cours de fonctionnement. Seul un mode défini par une unité intérieure maître ou un mode pouvant être utilisé simultanément avec une autre unité intérieure de fonctionnement peut être sélectionné. Reportez-vous à [4. CONSEILS DE FONCTIONNEMENT] pour connaître les modes pouvant être utilisés simultanément.

Réglage Temp. Limitée :

Le réglage de la température de l'unité intérieure est limité par le contrôleur central.

Action économie d'énergie :

L'économie d'énergie est définie par Energy Manager for System Controller.

Dégivrage :

Lors d'une opération de chauffage, l'unité intérieure procède à une opération de dégivrage. Le ventilateur de l'unité intérieure est arrêté pendant ce temps.

Récup. d'huile :

L'unité extérieure procède à une opération de récup. d'huile. Le ventilateur de l'unité intérieure peut être arrêté pendant ce temps.

Régl. sonde de présence :

Cette fonction est activée. Reportez-vous à [3 RÉGLAGE] → [3-6 Réglage spécifique] → [3-6-5 Régl. sonde de présence].

Fonct. économie ventilateur :

Cette fonction est activée. Reportez-vous à [3 RÉGLAGE] → [3-6 Réglages spécifique] → [3-6-6 Fonct. économie ventilateur].

< Écran Rapport d'erreur >

[Rapport d'erreur] s'affiche uniquement lorsqu'il existe un historique des erreurs. Lorsque vous touchez [Rapport d'erreur], l'affichage passe à l'écran « Rapport d'erreur ». Reportez-vous à [5-3 Code d'erreur] pour connaître les erreurs.

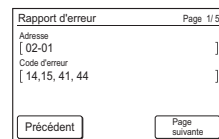
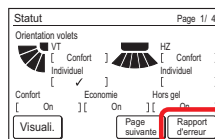

1-1-3 Verrouillage enfant

Si cet écran s'affiche lorsque vous touchez l'écran du mode moniteur, l'unité est en verrouillage sécurité enfant.

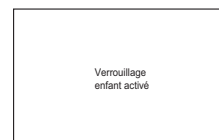

- Définir/réinit. le verrouillage sécurité enfant:
Appuyez sur le bouton On/Off pendant au moins 4 secondes tout en touchant une zone en dehors de la section d'opération de l'écran du mode moniteur (pas de réponse même en cas de contact). Vous pouvez définir/réinit. même lorsque l'unité intérieure est à l'arrêt. Vous ne pouvez pas effectuer le réglage sur des écrans autres que l'écran du mode moniteur.

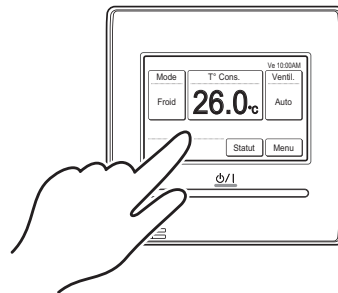

1-1-4 Arrêt d'urgence

Cet écran s'affiche lorsque le système a été arrêté en urgence par une opération extérieure. Lorsque vous réinitialisez l'arrêt d'urgence, l'écran du mode moniteur s'affiche.

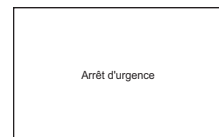

2 COMMANDE

2-1 On et Off

- (1) Appuyez sur le bouton [On/Off].

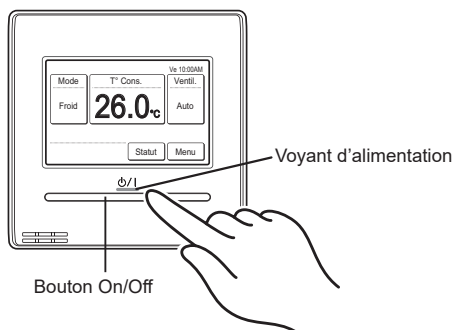

Le voyant d'alimentation reste allumé pendant que l'unité intérieure fonctionne.

REMARQUES

Vous ne pouvez pas utiliser le bouton On/Off sur des écrans autres que l'écran du mode moniteur.

2-2 Réglages de fonctionnement

2-2-1 Définissez le mode de fonctionnement

- (1) Touchez [Mode] sur l'écran du mode moniteur.
- (2) L'écran « Mode » s'affiche. Sélectionnez le mode de fonctionnement.

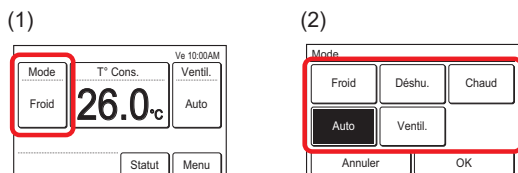

Selon le modèle d'appareil intérieur, [Perso. Auto] s'affiche à la place de [Auto].

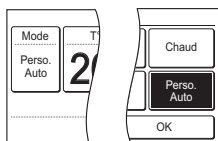

REMARQUES

- Seuls les modes sélectionnables s'affichent. Les modes sélectionnables peuvent être différents en fonction de la configuration du système et de l'état de fonctionnement. Reportez-vous à [4.CONSEILS DE FONCTIONNEMENT]→[4-1 Modes disponibles].

- Lorsque le « Ventil. » est sélectionné, vous ne pouvez pas régler la température.

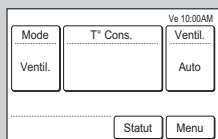

- Le mode [Auto] ou [Perso. Auto] peut être utilisé dans le groupe de télécommande sur lequel l'appareil intérieur maître est réglé. Ils ne s'affichent pas sur l'autre groupe de télécommande.

- Lorsque vous passez en mode de fonctionnement dans un système de récupération de chaleur, les préparatifs de fonctionnement peuvent prendre un certain temps, mais cela ne constitue pas un dysfonctionnement.

- (3) Lorsque vous touchez [OK], l'affichage revient sur l'écran du mode moniteur.

2-2-2 Régler la température

- (1) Touchez [T° Cons.] sur l'écran du mode moniteur.
- (2) L'écran « T° Cons. » s'affiche. Réglez la température de la pièce avec [▲] ou [▼].

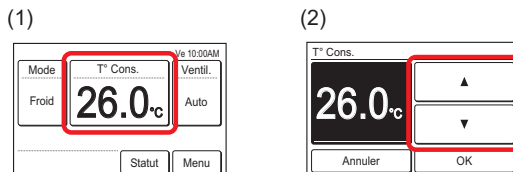

Lorsque le mode de fonctionnement est défini sur [Perso. Auto], réglez la température de refroidissement et de chauffage.

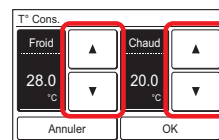

REMARQUES

- La plage de température réglable est différente en fonction du mode de fonctionnement. Reportez-vous à [4.CONSEILS DE FONCTIONNEMENT]→[4-3 Plage de température sélectionnable].
- Lorsque le « Paramétrage plage temp. Consigne » est réglé, la température sélectionnable correspond au réglage. Reportez-vous à [3 RÉGLAGE] → [3-6 Réglage Spécifique] → [3-6-3 Paramétrage plage temp. consigne].

- (3) Lorsque vous touchez [OK], l'affichage revient sur l'écran du mode moniteur.

2-2-3 Définir la vitesse du ventilateur

- (1) Touchez [Ventil.] sur l'écran du mode moniteur.
- (2) L'écran « Ventil. » s'affiche. Sélectionnez la vitesse du ventilateur avec [▲] ou [▼].

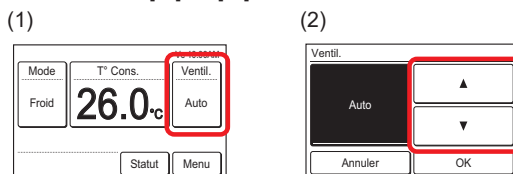

- (3) Lorsque vous touchez [OK], l'affichage revient sur l'écran du mode moniteur.

3 RÉGLAGE

3-1 Sélectionner des éléments de réglage

- (1) Touchez le bouton [Menu] sur l'écran du Mode Moniteur.

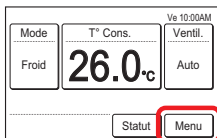

- (2) L'écran « Menu principal » s'affiche. L'écran comporte 3 pages qui commutent en touchant [Page suivante] ou [Page précédente]. (Les éléments non pris en charge par l'unité intérieure ne s'affichent pas.)

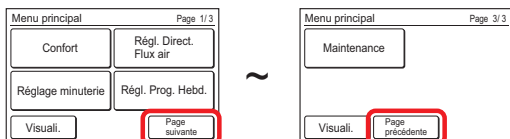

Lorsque l'élément à définir est touché, chaque écran de réglage s'affiche. Reportez-vous à la description de chaque élément pour plus de détails. Lorsque chaque réglage est terminé ou annulé, l'affichage revient sur cet écran. Lorsque vous touchez [Visuali.], l'affichage revient à l'écran du mode moniteur.

3-2 Confort

La direction de flux d'air (verticale/horizontale) est définie pour fournir de l'air conditionné pour l'ensemble de la pièce. Dans le mode de flux d'air confortable, la direction de flux d'air ne peut pas être réglée manuellement car elle est fixe.

- (1) Touchez [Confort] sur l'écran « Menu principal ».



REMARQUE

Pour les unités intérieures sans fonction de confort, [Confort] ne s'affiche pas.

- (2) L'écran « Confort » s'affiche. Touchez [On] ou [Off] sur l'écran « Confort ».

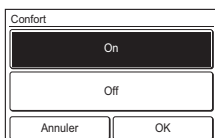

Lorsque vous touchez [OK], les données sont transmises à l'unité intérieure, puis l'affichage revient à l'écran « Menu principal ».

3-3 Réglage de direction de flux d'air

- (1) Touchez [Régl. Direct. Flux air] sur l'écran « Menu principal ».

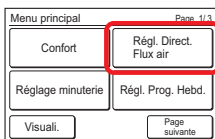

REMARQUE

Pour les unités intérieures sans fonction de réglage de direction du flux d'air, [Régl. Direct. Flux air] ne s'affiche pas.

- (2) L'écran « Régl. Direct. Flux air » s'affiche. Lorsque [Réglage VT] ou [Réglage HZ] est touché, chaque écran de réglage s'affiche.

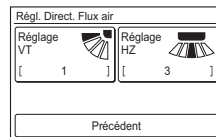

Lorsque l'unité intérieure ne possède pas de fonction de réglage de direction de flux d'air horizontal, [Réglage HZ] ne s'affiche pas et vous ne pouvez pas régler la direction du flux d'air.

Lorsque cette télécommande est connectée à l'unité intérieure de type cassette avec fonction de contrôle du flux d'air individuel, [Maintenance individuel] s'affiche.

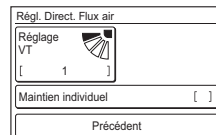

Pour ce fonctionnement, reportez-vous à « 3-3-3 Maintenance Individuel ».

Lorsque [OK] ou [Annuler] est touché sur chaque écran de réglage, l'affichage revient à cet écran. Lorsque vous touchez [Précédent], l'affichage revient à l'écran « Menu principal ».

REMARQUES

- Lorsque vous utilisez cet appareil avec une télécommande sans fil, la direction du flux d'air de l'unité intérieure peut ne pas correspondre à la direction indiquée sur cet appareil.
- Quand la direction du flux d'air est réglée avec l'utilisation combinée d'une télécommande sans fil et de ce produit, le réglage de la direction du flux d'air indiqué sur ce produit peut être différent de la position réelle du volet de l'unité intérieure.
- Quand la direction du flux d'air est réglée avec l'utilisation combinée d'une télécommande sans fil et de ce produit dans le même groupe de télécommande, le réglage de la direction du flux d'air indiqué sur ce produit peut être différent de la position réelle du volet de l'unité intérieure.

3-3-1 Direction de VT flux d'air

- (1) Touchez [Réglage VT] sur l'écran « Régl. Direct. Flux air ».
- (2) L'écran « Régl. Orientation verticale du flux air » s'affiche. Touchez [▲] ou [▼] et réglez l'orientation volets ou « Balayer ».

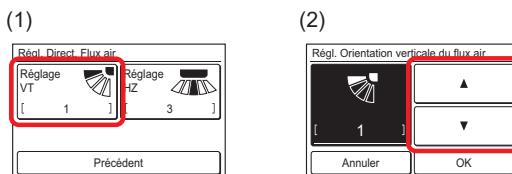

- (3) Lorsque le bouton [OK] est touché après le réglage, les données sont transmises à l'unité intérieure et l'affichage revient sur l'écran « Régl. Direct. Flux air ».

3-3-2 Direction de HZ flux d'air

- (1) Touchez [Réglage HZ] sur l'écran « Régl. Direct. Flux air ».
- (2) L'écran « Régl. orientation horizontale flux air » s'affiche. Touchez [◀] ou [▶] et réglez l'orientation volets ou « Balayer ».

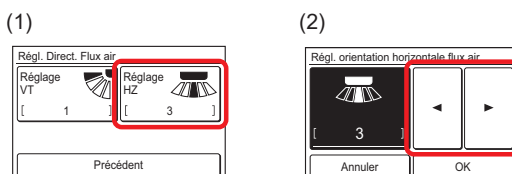

- (3) Lorsque le bouton [OK] est touché, une fois que les données sont transmises à l'unité intérieure, l'affichage revient à l'écran « Régl. Direct. Flux air ».

3-3-3 Maintien Individuel

« Maintien Individuel » peut être utilisé uniquement avec des cassettes de type Unité intérieure qui prennent en charge cette fonction. La direction du flux d'air peut être réglée pour chaque prise d'une seule ou plusieurs unités intérieures connectée à cette télécommande.

- (1) Touchez [Maintien Individuel] sur l'écran « Régl. Direct. Flux air ».

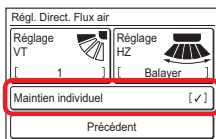

- (2) Touchez le numéro de l'unité que vous voulez régler sur l'écran « Maintien Individuel ».

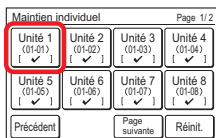

* [Confort] est réglé sur l'unité intérieure grisée comme indiqué dans (2a) ci-dessous. Lorsque vous le touchez, le message s'affiche, comme illustré dans (2b) ci-dessous.

(2a)

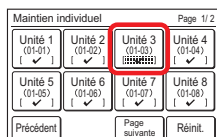

(2b)

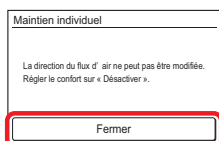

* Lorsque plusieurs unités intérieures sont connectées à cette télécommande, l'écran de sélection de l'unité intérieure s'affiche. Lorsque l'écran (2) comporte 2 pages, elles peuvent être commutées en touchant [Page suivante] ou [Page précédente]. Lorsque cette télécommande est raccordée à plusieurs unités intérieures, l'adresse (XX-XX) s'affiche pour chaque unité intérieure. Touchez l'unité intérieure à régler. [✓] s'affiche sur la page des unités intérieures.

REMARQUES

- Pour effacer le régl. direct. flux air de toutes les unités intérieures affichées, touchez le bouton [Réinit.]. Lorsque vous touchez le bouton [Oui] de l'écran de confirmation, le réglage est effacé et passe au régl. direct. flux air du « Réglage VT » (Reportez-vous à 3-3-1).
- Lorsque vous souhaitez changer l'ordre des unités intérieures affichées sur l'écran de sélection de l'unité intérieure, consultez votre installateur ou le service après-vente.

- (3) L'écran de sélection de port de sortie qui indique la direction du débit d'air s'affiche. Touchez le port de sortie à régler.

Type de cassette

Vérifier la position de chaque port de sortie en fonction du repère « ◆ » du corps de l'unité intérieure.

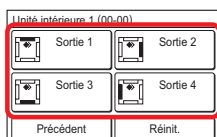

Position du repère

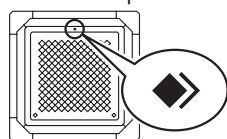

REMARQUE

- Pour effacer tous les paramètres des ports de sortie des unités intérieures sélectionnées, touchez [Réinit.]. Lorsque vous touchez le bouton [Oui] de l'écran de confirmation, le réglage est effacé et passe au régl. direct. flux air du « Réglage VT » (Reportez-vous à 3-3-1).

Type de cassette de flux 3D

Le numéro du port de sortie varie en fonction du modèle.

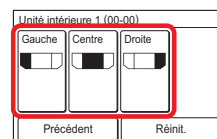
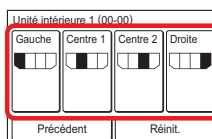

- (4) L'écran « régl. direct. flux air » s'affiche. Touchez [VT] ou [HZ]. Lorsque l'unité intérieure ne possède pas de fonction de réglage de direction de flux (vertical/horizontal), [Réglage VT]/[Réglage HZ] ne s'affiche pas et vous ne pouvez pas régler la direction du flux d'air.

Réglage VT

L'écran « Régl. Orientation verticale du flux air » s'affiche. Touchez [▲] ou [▼] et réglez l'orientation volets ou « Balayer ».

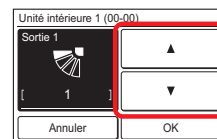
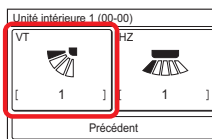

Réglage HZ

L'écran « Régl. orientation horizontale flux air » s'affiche. Touchez [◀] ou [▶] et réglez l'orientation volets ou « Balayer ».

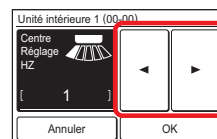
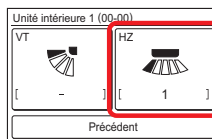

REMARQUE

- Lorsque le régl. direct. flux air du « réglage VT » (Reportez-vous à 3-3-1) ou « réglage HZ » (Reportez-vous à 3-3-2) est réglé sur le port de sortie, « — » s'affiche à l'écran du port de sortie.

3-4 Réglage minuterie

- (1) Touchez [Réglage minuterie] sur l'écran « Menu principal ».
- (2) L'écran « Réglage minuterie » s'affiche.

(1)

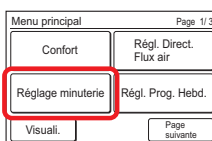

(2)

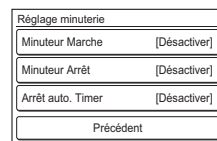

Les réglages minuterie suivants sont possibles :

- **Minuteur Marche:**
L'unité intérieure arrêtée commence à fonctionner après l'heure définie.
 - **Minuteur Arrêt:**
L'unité intérieure en fonctionnement cesse de fonctionner après l'heure définie.
 - **Arrêt auto. Timer:**
Lorsque le fonctionnement de l'unité intérieure est lancé avec le bouton On/Off de cette unité, le fonctionnement s'arrête après l'heure définie.
- Lorsque l'élément à définir est touché, l'affichage passe à chaque écran de réglage. Lorsque chaque réglage

est terminé ou annulé, l'affichage revient sur cet écran. Lorsque vous touchez [Précédent], l'affichage revient à l'écran « Menu principal ».

3-4-1 Minuteur Marche

- (1) Touchez [Minuteur Marche] sur l'écran « Réglage minuterie ». Lorsque l'écran « Vérif. mot de passe » s'affiche, saisissez le mot de passe et touchez [OK].

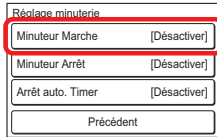

Activez le Minuteur Marche

- (2) L'écran « Minuteur Marche » s'affiche. Touchez [Activer/Désactiver] sur l'écran « Minuteur Marche ».
- (3) L'écran « Activer/Désactiver » s'affiche. Touchez [Activer].

(2)

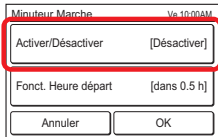

(3)

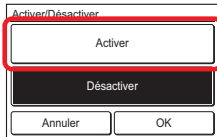

Lorsque vous touchez [OK], l'affichage revient à l'écran « Minuteur Marche ».

Définir Fonct. Heure départ

- (4) Touchez [Fonct. Heure départ] sur l'écran « Minuteur Marche ». L'écran « Fonct. Heure départ » s'affiche.
- (5) Définissez l'heure en touchant [▲] ou [▼].

(4)

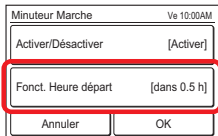

(5)

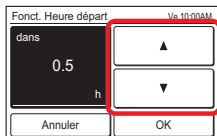

Lorsque vous touchez [OK], l'affichage revient à l'écran « Minuteur Marche ».

REMARQUE

Il est possible de définir jusqu'à 24 heures.

Appliquez le réglage

- (6) Touchez [OK] sur l'écran « Minuteur Marche ». Après l'affichage de l'écran de changement de réglage, l'affichage revient à l'écran « Réglage minuterie ».

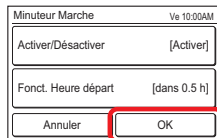

3-4-2 Minuteur Arrêt

- (1) Touchez [Minuteur Arrêt] sur l'écran « Réglage minuterie ». Lorsque l'écran « Vérif. mot de passe » s'affiche, saisissez le mot de passe et touchez [OK].

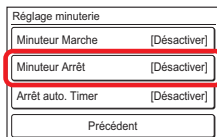

Activez le Minuteur Arrêt

- (2) L'écran « Minuteur Arrêt » s'affiche. Touchez [Activer/Désactiver].
- (3) L'écran « Activer/Désactiver » s'affiche. Touchez [Activer].

(2)

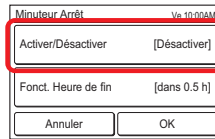

(3)

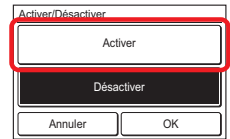

Lorsque vous touchez [OK], l'affichage revient à l'écran « Minuteur Arrêt ».

Définir Fonct. Heure de fin

- (4) Touchez [Fonct. Heure de fin] sur l'écran « Minuteur Arrêt ». L'écran « Fonct. Heure de fin » s'affiche.
- (5) Définissez l'heure en touchant [▲] ou [▼].

(4)

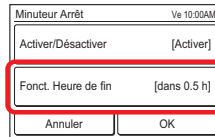

(5)



Lorsque vous touchez [OK], l'affichage revient à l'écran « Minuteur Arrêt ».

REMARQUE

Il est possible de définir jusqu'à 24 heures.

Appliquez le réglage

- (6) Touchez [OK] sur l'écran « Minuteur Arrêt ». Après l'affichage de l'écran de changement de réglage, l'affichage revient à l'écran « Réglage minuterie ».

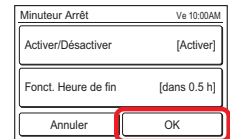

3-4-3 Arrêt auto. Timer

- (1) Touchez [Arrêt auto. Timer] sur l'écran « Réglage minuterie ». Lorsque l'écran « Vérif. mot de passe » s'affiche, saisissez le mot de passe et touchez [OK].

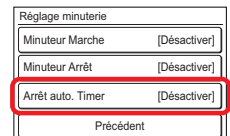

Activez le Minuteur Arrêt auto

- (2) L'écran « Arrêt auto. Timer » s'affiche. Touchez [Activer/Désactiver].
- (3) L'écran « Activer/Désactiver » s'affiche. Touchez [Activer].

(2)

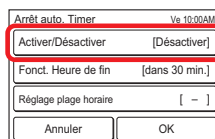

(3)

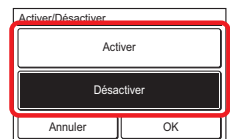

Lorsque vous touchez [OK], l'affichage revient à l'écran « Arrêt auto. Timer ».

Définir Fonct. Heure de fin

- (4) Touchez [Fonct. Heure de fin] sur l'écran « Arrêt auto. Timer ».
- (5) L'écran « Fonct. Heure de fin » s'affiche. Définissez l'heure avec [▲] ou [▼]. L'heure peut être définie dans une plage de 30 à 240 min. par incrément de 10 min.

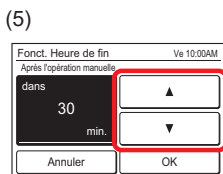

Lorsque vous touchez [OK], l'affichage revient à l'écran « Arrêt auto. Timer ».

Définir la plage horaire de Arrêt auto. Timer

(6) Touchez [Réglage plage horaire] sur l'écran « Arrêt auto. Timer ».

(7) L'écran « Réglage plage horaire » s' affiche. Touchez [Plage horaire] .

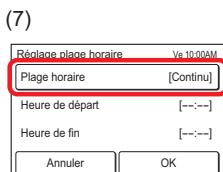
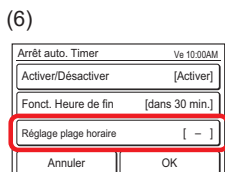

(8) « Plage horaire » s'affiche. Lorsque vous spécifiez la plage horaire dans « Arrêt Auto.Timer », touchez [Plage Spec.] et lorsque vous spécifiez toute la journée, touchez [Continu].

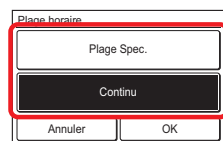

Lorsque vous touchez [OK], l'affichage revient à l'écran « Réglage plage horaire ». Lorsque [Continu] est sélectionné, allez à (14).

(9) Touchez [Heure de départ] sur l'écran « Réglage plage horaire ».

(10) L'écran « Heure de départ » s'affiche. Définissez l'heure de départ en touchant[▲] ou [▼] sur l'écran « Heure de départ ».

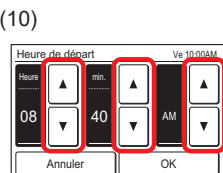
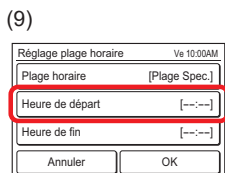

Lorsque vous touchez [OK], l'affichage revient à l'écran « Réglage plage horaire ».

REMARQUE

Le format de l'écran de réglage correspond aux préférences du « Réglage de format d'affichage ».

(11) Touchez [Heure de fin] sur l'écran « Réglage plage horaire ».

(12) L'écran « Heure de fin » s'affiche. Définissez l'heure de fin en touchant [▲] ou [▼].

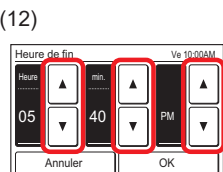
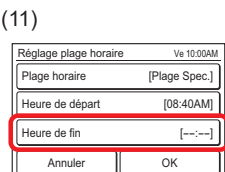

Lorsque vous touchez [OK], l'affichage revient à l'écran « Réglage plage horaire ».

(13) Touchez [OK] sur l'écran « Réglage plage horaire ». L'affichage revient à l'écran « Arrêt auto. Timer ».

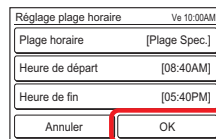

Appliquez le réglage

(14) Touchez [OK] sur l'écran « Arrêt auto. Timer ». Après l'affichage de l'écran de changement de réglage, l'affichage revient à l'écran « Réglage minuterie ».

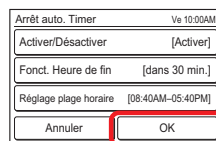

3-5 Réglage de minuteur hebdomadaire (pour l'administrateur)

Un calendrier de fonctionnement hebdomadaire peut être défini. Deux modèles de calendrier peuvent être créés. Vous pouvez définir jusqu'à 8 horaires de réglage par jour.

(1) Touchez [Régl. Prog. Hebd.] sur l'écran « Menu principal ». Après que l'écran « Vérif. mot de passe » s'est affiché, saisissez le mot de passe et touchez [OK].

(2) L'écran « Régl. Prog. Hebd. » s'affiche.

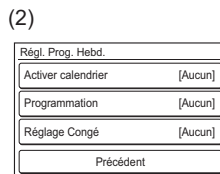
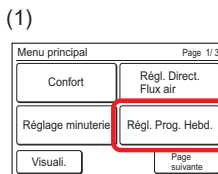

Les éléments suivants sont définis :

- Activer calendrier:
Le calendrier à utiliser est sélectionné ou le minuteur hebdomadaire est temporairement désactivé.
- Programmation:
Le calendrier de fonctionnement journalier est créé. Deux modèles de calendrier peuvent être créés. Vous pouvez définir jusqu'à 8 horaires de réglage par jour.
- Réglage Congé:
Le minuteur hebdomadaire peut être désactivé pour n'importe quel jour dans une plage d'1 semaine. Cette fonction est pratique lorsque le fonctionnement n'est pas nécessaire pendant les vacances, etc. Lorsque le jour défini est passé, son réglage est effacé.

Lorsque l'élément à définir est touché, chaque écran de réglage s'affiche. Reportez-vous à la description de chaque élément pour plus de détails. Lorsque chaque réglage est terminé ou annulé, l'affichage revient sur cet écran. Lorsque vous touchez [Précédent], l'affichage revient à l'écran « Menu principal ».

3-5-1 Activer calendrier

Sélectionnez le calendrier à utiliser

(1) Touchez [Activer calendrier] sur l'écran « Régl. Prog. Hebd. ».

(2) L'écran « Activer calendrier » s'affiche. Sélectionnez et touchez [Programmation 1] ou [Programmation 2].

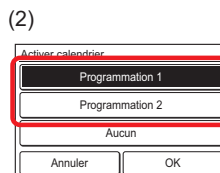
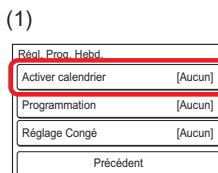

- (3) Lorsque [OK] est touché, après l'affichage de l'écran de changement du réglage, l'affichage revient à l'écran « Régl. Prog. Hebd. ».

REMARQUE

Pour désactiver l'utilisation d'un programme déjà sélectionné, touchez [Aucun] à l'écran de (2).

REMARQUE

Le format de l'écran de réglage correspond aux préférences du « Réglage de format d'affichage ».

- (8) Touchez [On/Off] sur l'écran de (6), et sélectionnez [On],[Off] ou [Maintenir].

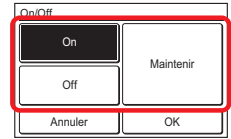

Lorsque vous touchez [OK], l'affichage revient à l'écran de (6).

REMARQUE

Lorsque vous sélectionnez [Maintenir], l'état de l'unité intérieure immédiatement avant le fonctionnement de la minuterie est maintenu. Lorsque l'utilisation et le réglage de On/Off ont été modifiés manuellement avant le fonctionnement de la minuterie, la nouvelle utilisation et les réglages sont maintenus.

- (9) Touchez [Mode] sur l'écran de (6), et sélectionnez le mode de fonctionnement.

Lorsque vous touchez [OK], l'affichage revient à l'écran de (6).

- (10) Touchez [T° Cons.] sur l'écran de (6), et réglez l'heure avec [▲] ou [▼].

Lorsque vous touchez [OK], l'affichage revient à l'écran de (6).

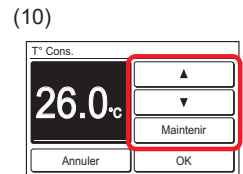
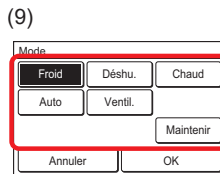

Si vous définissez le mode de fonctionnement sur [Perso. Auto] ou [Maintenir], configurez la température de refroidissement et de chauffage.

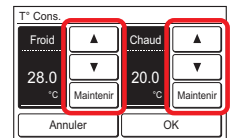

<Exemple de programme>

		Heure	On/Off	Mode	Temp.
Matin	[1]	08:00 PM	On	Désu.	28°C
	[2]	10:00 PM	Maintenir	Froid	26 °C
Après-midi	[3]	12:00 PM	Maintenir	Maintenir	24 °C
	[4]	15:00 PM	Off	—	—
Nuit	[5]	17:00 PM	On	Maintenir	Maintenir
	[6]	19:00 PM	Maintenir	Maintenir	26 °C
	[7]	21:00 PM	Off	—	—
—	[8]	—	—	—	—

Terminer le réglage de chaque jour de la semaine

- (11) Lorsque vous touchez [OK] sur l'écran de (6), l'affichage revient à l'écran de (5). Lorsque vous poursuivez le réglage du même jour de la semaine, répétez de (5) à (11).

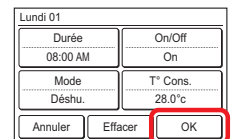

Lorsque vous touchez [OK] sur l'écran de (5), l'affichage revient à l'écran de (3).

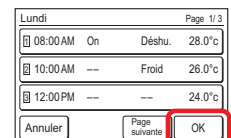

3-5-2 Programmation

Sélectionnez le calendrier à définir

- (1) Touchez [Programmation] sur l'écran « Régl. Prog. Hebd. ».
- (2) L'écran « Programmation » s'affiche. Lorsque [Programmation 1] ou [Programmation 2] est touché, chaque écran de réglage s'affiche.

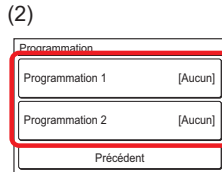
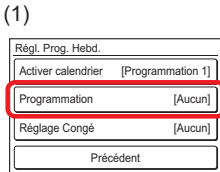

Sélectionnez le jour de la semaine

- (3) Sélectionnez-le en touchant le jour de la semaine sur lequel la programmation doit être réalisée. Les réglages pour 4 horaires s'affichent sur cet écran. Lors de la vérification du contenu, passez la page en touchant [Page suivante] ou [Page précédente].
- (4) Lorsque la zone d'affichage du calendrier est touchée, l'affichage passe à l'écran de réglage de chaque jour de la semaine.

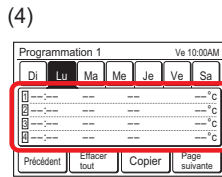
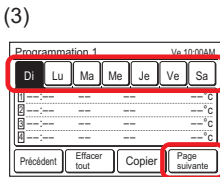

Définir le calendrier pour chaque jour de la semaine

- (5) L'écran de réglage de chaque jour de la semaine se compose de 3 pages que vous commuterez en touchant [Page suivante] ou [Page précédente]. Un réglage jusqu'à 3 horaires peut s'afficher sur 1 page.

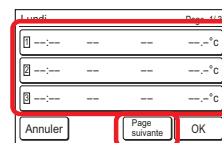

En touchant chaque fois de [1] à [8], les paramètres détaillés de cette durée peuvent être réglés.

- (6) Les éléments pouvant être définis en une seule fois sont [Durée], [On/Off], [Mode], et [T° Cons.]. Lorsque chaque élément est touché, chacun des écrans de réglage s'affiche. Pour effacer le réglage de la durée sélectionnée appuyez sur [Effacer]. Lorsque [Effacer] est touché, un écran de vérification s'affiche. Lorsque vous touchez [Oui] sur l'écran, le réglage est effacé.
- (7) Touchez [Durée] sur l'écran de (6), et réglez l'heure avec [▲] ou [▼].

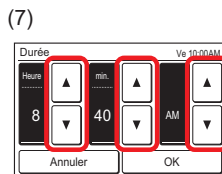
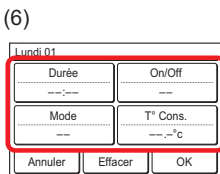

Lorsque vous touchez [OK], l'affichage revient à l'écran de (6).

Une barre s'affiche au-dessus du jour de la semaine avec un calendrier défini.

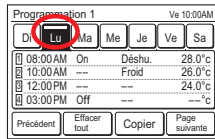

Lorsque vous effectuez un réglage différent pour d'autres jours de la semaine, répétez de (3) à (11).

Copier le réglage de chaque jour de la semaine

(12) Le contenu d'un réglage réalisé pour un certain jour de la semaine peut être copié pour d'autres jours de la semaine. Touchez le jour de la semaine à copier puis touchez [Copier].

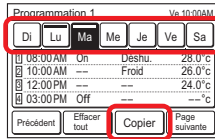

Ensuite, touchez le jour de la semaine à coller. Lorsque vous touchez [Coller], une barre en pointillés s'affiche sur le jour de la semaine à coller. Continuer à coller dans un d'autres jours de la semaine.

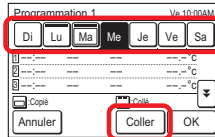

Pour annuler l'action de coller, touchez le jour sélectionné de la semaine puis touchez [Couper]. Lorsque [OK] est touché, un écran de vérification s'affiche.

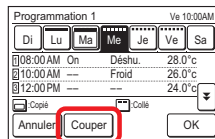

Lorsque [Oui] est touché sur l'écran de vérification, un réglage est collé.

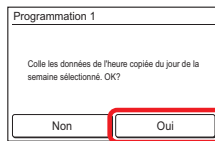

Effacer le réglage d'un jour de la semaine

Pour effacer le contenu du réglage de chaque jour de la semaine, sélectionnez le jour cible et touchez [Effacer tout].

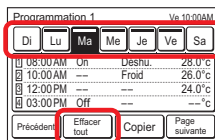

Un écran de vérification s'affiche. Lorsque vous touchez [Oui], le réglage est effacé.

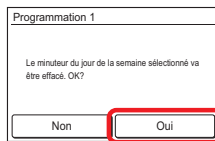

Terminer la programmation

Lorsque [Précédent] est touché, l'affichage revient à l'écran de (2).

Lorsque vous touchez [Précédent] sur l'écran de (2), l'affichage revient à l'écran de (1).

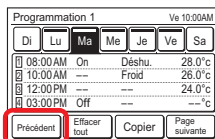

(1)

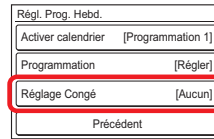

(2)

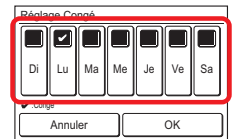

Lorsque le réglage est terminé, touchez [OK]. Après que l'écran de fin de réglage est affiché, l'affichage revient à l'écran « Régl. Prog. Hebd. ».

3-6 Réglage Spécifique

(1) Touchez [Réglage spécifique] sur l'écran « Menu principal ».

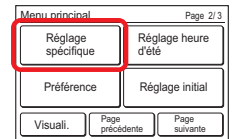

(2) L'écran « Réglage spécifique » s'affiche. Lorsque l'écran comporte plusieurs pages, elles peuvent être commutées en touchant [Page suivante] ou [Page précédente].

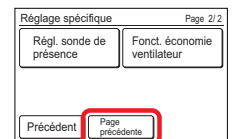
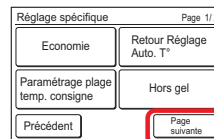

Les éléments suivants sont définis :

(*: Les éléments non pris en charge par l'unité intérieure ne s'affichent pas.)

• Economie :

La configuration de la température est automatiquement décalé sur une certaine période. La consommation d'énergie est supprimée en réglant sur une température élevée pendant le refroidissement et sur une température faible pendant le chauffage.

• Retour Réglage Auto. T° (pour l'administrateur):

T°Même si le réglage de la température est modifié pendant le fonctionnement en mode Froid ou Chaud, la température revient automatiquement à la température réglée après l'heure définie.

• Paramétrage plage temp. Consigne (pour l'administrateur):

La consommation d'énergie par un réglage de température excessive est supprimée en limitant la plage de réglage de température pour chaque mode de fonctionnement des fonctions Auto, Froid/Déshu., ou Chaud.

• Hors gel* (pour l'administrateur) :

« Hors gel » est une fonction qui procède à un réchauffage à basse température afin d'éviter tout gel des canalisations d'eau et de l'équipement, lorsque la climatisation est arrêtée, dans des régions où la température extérieure peut descendre à des températures négatives

Si les canalisations sont loin de l'appareil ou entre des murs extérieurs, cette fonction risque de ne pas fournir une protection hors gel suffisante.

• Réglage sonde de présence* (pour l'administrateur) :

« Sonde de présence » détecte l'absence d'un humain et effectue l'opération d'économie d'énergie suivante. Pour plus d'informations sur « Sonde de présence », veuillez consulter le manuel d'utilisation de l'unité intérieure.

[Enregistrmt auto]

Continue pendant le temps réglé en l'absence de ce paramètre, le fonctionnement passe en mode d'économie d'énergie.

[Arrêt Automatique]

Continue pendant le temps réglé en l'absence de ce paramètre, le fonctionnement de l'unité intérieure s'arrête.

3-5-3 Réglage Congé

Définir le jour de la semaine pour lequel le minuteur hebdomadaire doit être temporairement désactivé. Lorsque le jour défini est passé, le réglage s'efface.

(1) Touchez [Réglage Congé] sur l'écran « Régl. Prog. Hebd. ».

(2) L'écran « Réglage Congé » s'affiche. Lorsque vous touchez le jour de la semaine pour lequel le minuteur hebdomadaire ne doit pas être activé, une marque s'affiche.

- Fonct. économie ventilateur* (pour l'administrateur) : Lorsque la température réglée est atteinte pendant l'opération de refroidissement, le ventilateur fonctionne de manière intermittente et l'énergie est économisée.

Lorsque l'élément à définir est touché, l'affichage passe à chaque écran de réglage. Lorsque chaque réglage est terminé ou annulé, l'affichage revient sur cet écran. Lorsque vous touchez [Précédent], l'affichage revient à l'écran « Menu principal ».

3-6-1 Économie

On/Off d'Économie

- (1) Touchez [Économie] sur l'écran « Réglage spécifique ».
- (2) L'écran « Économie » s'affiche. Touchez [On] ou [Off] sur l'écran « Économie ».

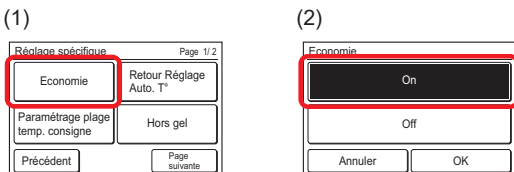

Lorsque vous touchez [OK], les données sont transmises à l'unité intérieure puis l'affichage revient à l'écran « Réglage spécifique ».

3-6-2 Retour Réglage Auto. T° (pour l'administrateur)

- (1) Touchez [Retour Réglage Auto. T°] sur l'écran « Réglage spécifique ». Lorsque « Vérif. mot de passe » s'affiche à l'écran, saisissez le mot de passe et touchez [OK].

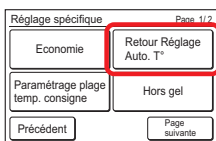

Activez Retour Réglage Auto. T°

- (2) L'écran « Retour Réglage Auto. T° » s'affiche. Touchez [Activer/Désactiver] sur l'écran « Retour Réglage Auto. T° ».
- (3) L'écran « Activer/Désactiver » s'affiche. Touchez [Activer] sur l'écran « Activer / Désactiver ».

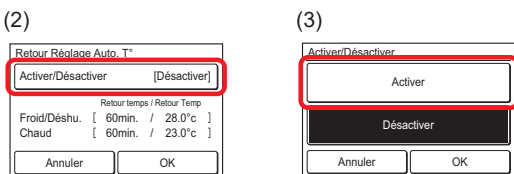

Lorsque vous touchez [OK], l'écran revient à « Retour Réglage Auto. T° ».

Définit le retour temps et la température

- (4) Touchez [Retour temps /Retour Temp] sur le « Retour Réglage Auto. T° ».
- (5) L'écran « Réglage » s'affiche. Lorsque [Froid/Déshu.] ou [Chaud] sur l'écran « Réglage » est enfoncée, l'écran de réglage de l'heure et de la température s'affiche.

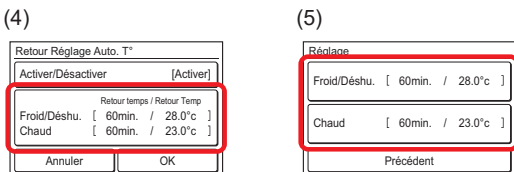

- (6) Définissez l'heure et la température en touchant [▲] ou [▼]. L'heure peut être définie dans une plage de 10 à 120 min. par incrément de 10 min. Lorsque vous touchez [OK], l'affichage retourne à l'écran « Réglage ».

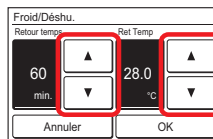

- (7) Lorsque [Précédent] est touché, l'affichage revient à « Retour Réglage Auto. T° ».

Appliquez le réglage

- (8) Touchez [OK] sur l'écran « Retour Réglage Auto. T° ». Après que l'écran de changement du réglage est affiché, l'affichage revient à l'écran « Réglage spécifique ».

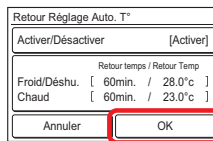

3-6-3 Paramétrage plage temp. Consigne (pour l'administrateur)

- (1) Touchez [Paramétrage plage temp. consigne] sur l'écran « Réglage spécifique ». Lorsque « Vérif. mot de passe » s'affiche à l'écran, saisissez le mot de passe et touchez [OK].

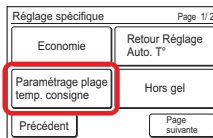

L'écran « Paramétrage plage temp. consigne » s'affiche.

Activez Paramétrage plage temp. consigne

- (2) Touchez [Activer/Désactiver] sur l'écran « Paramétrage plage temp. consigne ».
- (3) L'écran « Activer/Désactiver » s'affiche. Touchez [Activer] sur l'écran « Activer / Désactiver ».

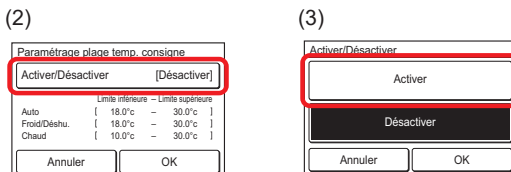

Lorsque vous touchez [OK], l'affichage revient à l'écran « Paramétrage plage temp. consigne ».

Définissez la limite inférieure et supérieure

- (4) Touchez [Limite inférieure - Limite supérieure] sur l'écran « Paramétrage plage temp. consigne ».
- (5) L'écran « Réglage » s'affiche. Touchez [Auto], [Froid/Déshu.] ou [Chaud] sur l'écran « Réglage ».

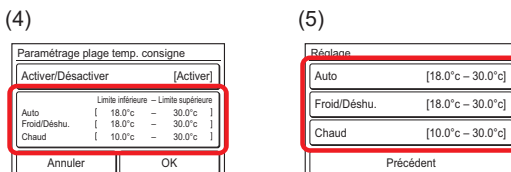

Pour tout appareil qui affiche [Perso. Auto] pour le mode de fonctionnement, réglez [Froid/Déshu.] et [Chaud]. Ce paramètre est repris dans chaque mode de fonctionnement : [Perso. Auto], [Froid], [Déshu.] et [Chaud].

- (6) Chaque écran de réglage s'affiche. Définissez les limites supérieure et inférieure de température en appuyant sur [▲] ou [▼].

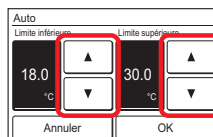
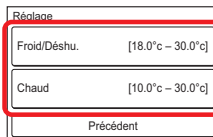

Lorsque vous touchez [OK], l'affichage retourne à l'écran « Réglage ». Si la touche [Précédent] est touchée sur l'écran « Réglage », l'affichage revient sur l'écran « Plage temp. consigne ».

REMARQUE

Les valeurs limites supérieure et inférieure pouvant être définies peuvent différer selon le modèle d'unité intérieure, le réglage à l'installation et le lieu d'utilisation.

Appliquez le réglage

- (7) Touchez [OK] sur l'écran « Paramétrage plage temp. consigne ». Après que l'écran de changement du réglage est affiché, l'affichage revient à l'écran « Réglage spécifique ».

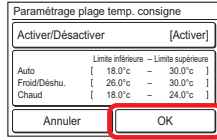

3-6-4 Hors gel (pour l'administrateur)

- (1) Touchez [Hors gel] sur l'écran « Réglages spécifique ». Lorsque « Vérif. mot de passe » s'affiche à l'écran, saisissez le mot de passe et touchez [OK].

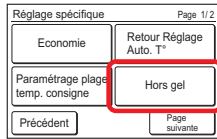

On/Off du hors gel

- (2) L'écran « Hors gel » s'affiche. Sélectionnez [On] ou [Off] sur l'écran « Hors gel ».

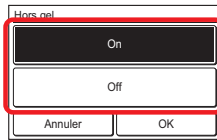

Lorsque vous touchez [OK], la transmission des données s'effectue et après l'affichage de l'écran de changement du réglage, l'affichage revient sur l'écran « Réglage spécifique ».

3-6-5 Régl. sonde de présence (pour l'administrateur)

- (1) Touchez [Régl. sonde de présence] sur l'écran « Réglage spécifique ». Lorsque « Vérif. mot de passe » s'affiche à l'écran, saisissez le mot de passe et touchez [OK].
- (2) L'écran « Régl. sonde de présence » s'affiche. Touchez [Enregistrmnt auto] ou [Arrêt Automatique] sur l'écran « Régl. sonde de présence ».

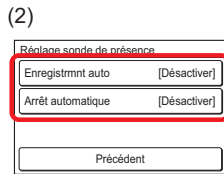
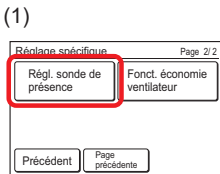

Chaque écran de réglage s'affiche.

Réglage de l'enregistrement auto

- (3) Touchez [Enregistrmnt Auto] sur l'écran « Régl. sonde de présence ». L'écran « Enregistrmnt auto » s'affiche. Touchez [Activer/Désactiver] sur l'écran « Enregistrmnt Auto ».
- (4) L'écran « Activer/Désactiver » s'affiche. Touchez [Activer] sur l'écran « Activer / Désactiver ».

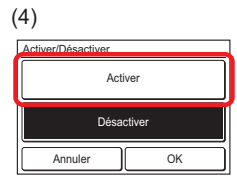
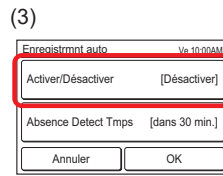

Lorsque vous touchez [OK], l'affichage retourne à l'écran « Enregistrmnt auto ».

- (5) Touchez [Absence Detect Tmps] sur l'écran « Enregistrmnt Auto ».
- (6) L'écran « Absence Detect Tmps » s'affiche. Définissez l'heure avec [▲] ou [▼]. L'heure peut être réglée à 15, 30, 45, 60, 90, 120 ou 180 minutes.

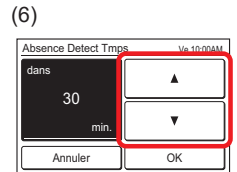
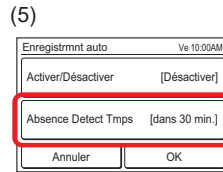

REMARQUE

Lorsque le temps de détection identique ou plus long que « Arrêt automatique » est réglé sur « Enregistrmnt auto », « Enregistrmnt auto » ne fonctionne pas.

Lorsque vous touchez [OK], l'affichage retourne à l'écran « Enregistrmnt auto ». Lorsque vous touchez [OK] sur l'écran « Enregistrmnt auto », l'affichage revient sur l'écran « Réglage sonde de présence ».

Réglage de l'arrêt automatique

- (7) Touchez [Arrêt automatique] sur l'écran « Régl. sonde de présence ». L'écran « Arrêt automatique » s'affiche. Touchez [Activer/Désactiver] sur l'écran « Arrêt automatique ».
- (8) L'écran « Activer/Désactiver » s'affiche. Touchez [Activer] sur l'écran « Activer / Désactiver ».

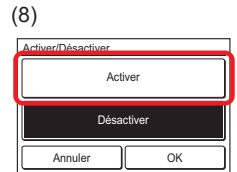
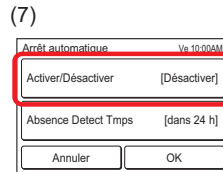

Lorsque vous touchez [OK], l'affichage retourne à l'écran « Arrêt Automatique ».

- (9) Touchez [Absence Detect Tmps] sur l'écran « Arrêt automatique ».
- (10) L'écran « Absence Detect Tmps » s'affiche. Définissez l'heure avec [▲] ou [▼]. L'heure peut être réglée de 1 à 24 h.

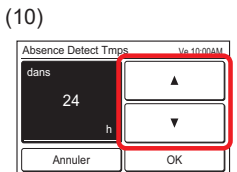
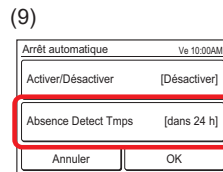

REMARQUE

Lorsque le temps de détection identique ou plus court que « Enregistrmnt auto » est réglé sur « Arrêt automatique », « Enregistrmnt auto » ne fonctionne pas.

Lorsque vous touchez [OK], l'affichage retourne à l'écran « Arrêt automatique ». Et lorsque vous touchez [OK] sur l'écran « Arrêt automatique », l'affichage revient sur l'écran « Régl. sonde de présence ».

Si [Précédent] est touché sur l'écran « Régl. sonde de présence », l'affichage revient sur l'écran « Réglage spécifique ».

3-6-6 Fonct. économie ventilateur (pour l'administrateur)

- (1) Touchez [Fonct. économie ventilateur] sur l'écran « Réglage spécifique ». Lorsque « Vérif. mot de passe » s'affiche à l'écran, saisissez le mot de passe et touchez [OK].
- (2) L'écran « Fonct. économie ventilateur » s'affiche. Touchez [Activer] sur l'écran « Fonct. économie ventilateur ».



Lorsque [OK] est touché, l'affichage revient sur l'écran « Réglage spécifique ».

3-7 Réglage heure d'été (heure d'été) (pour l'administrateur)

L'heure affichée et le fonctionnement de la minuterie sont avancées d'une heure par rapport à l'heure habituelle.

- (1) Touchez [Réglage heure d'été] sur l'écran « Menu principal ».

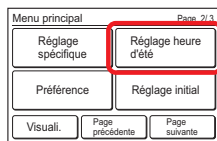

Activer ou désactiver le réglage heure d'été

- (1) L'écran « Réglage heure d'été » s'affiche. Sélectionnez [Activer] ou [Désactiver] sur l'écran « Réglage heure d'été ».

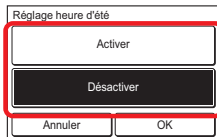

Lorsque vous touchez [OK], après l'affichage de l'écran de changement du réglage, l'affichage revient à l'écran « Menu principal ».

3-8 Préférence (pour l'administrateur)

Réglages de l'écran tactile

- (1) Touchez [Préférence] sur l'écran « Menu principal ».
- (2) L'écran « préférence » s'affiche.

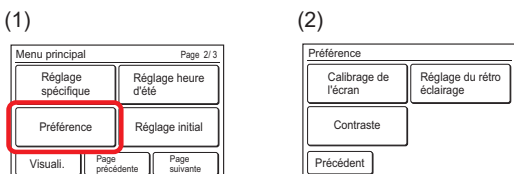

Les éléments suivants sont définis :

- Calibrage de l'écran:
Lorsque la position touchée et la position correspondante ne correspondent pas sur l'écran, effectuez ce réglage.
- Réglage du rétro éclairage:
Activer/désactiver le rétro éclairage, la luminosité et l'arrêt automatique peuvent être réglés.
- Contraste:
Ajuste le contraste de l'écran.

Lorsque l'élément à définir est touché, l'affichage passe à chaque écran de réglage. Lorsque chaque réglage est terminé ou annulé, l'affichage revient sur cet écran. Lorsque [Précédent] est touché, l'affichage revient sur l'écran « Menu principal ».

3-8-1 Calibrage de l'écran

- (1) Touchez [Calibrage de l'écran] sur l'écran « Préférence ».
- (2) L'écran « Calibrage de l'écran » s'affiche. Touchez [Démarrer] sur l'écran « Calibrage de l'écran ».

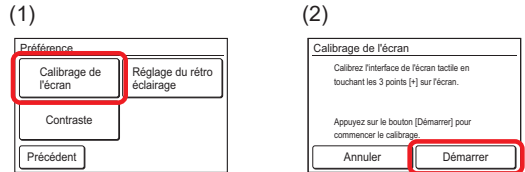

- (3) Touchez le centre du point [+].
- (4) Le point [+] s'affiche sur la partie inférieure gauche de l'écran. Touchez le centre de ce point.

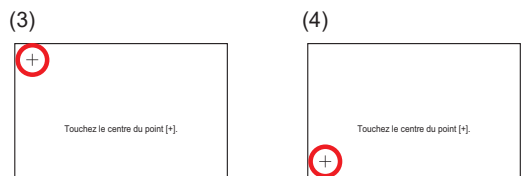

- (5) Le [+] point s'affiche sur la partie inférieure droite de l'écran. Touchez le centre de ce point.

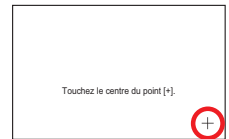

- (6) Les [+] points sont affichés à nouveau séquentiellement en 3 points de l'écran. Touchez le centre de chaque point.

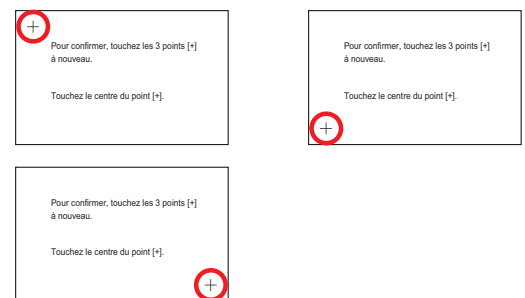

- (7) Une fois le calibrage réussi, l'affichage revient sur l'écran « Préférence ».

Si le calibrage de l'écran a échoué

L'écran montre que le calibrage a échoué. Pour répéter le calibrage, touchez [Nouvel essai] et répétez (2) à (6).

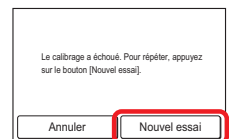

3-8-2 Réglage du rétro éclairage :

- (1) Touchez [Réglage du rétro éclairage] sur l'écran « Préférence ».

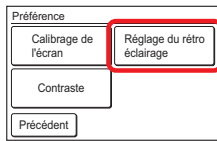

Activer ou désactiver le rétro éclairage

- (2) L'écran « Réglage du rétro éclairage » s'affiche. Touchez [Activer/Désactiver] sur l'écran « Réglage du rétro éclairage ».
- (3) L'écran « Activer/Désactiver » s'affiche. Sélectionnez la touche [Activer] ou [Désactiver].

(2)

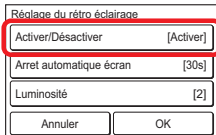

(3)

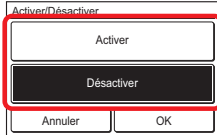

Lorsque [OK] est touché, l'affichage revient sur l'écran « Réglage du rétro éclairage ».

REMARQUE

Lorsque « Désactiver » est défini, les réglages [Arrêt automatique] et [Luminosité] sont inutiles. (Ne peut être défini) Allez à (8).

Définissez l'heure jusqu'à ce que le rétro éclairage s'éteigne

- (4) Touchez [Arrêt automatique écran] sur l'écran « Réglage du rétro éclairage ».
- (5) L'écran « Arrêt automatique écran » s'affiche. Sélectionnez [60s] ou [30s].

(4)

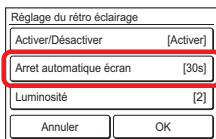

(5)

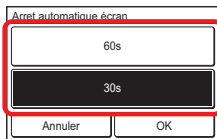

Lorsque [OK] est touché, l'affichage revient sur l'écran « Réglage du rétro éclairage ».

Ajuster la luminosité du rétro éclairage

- (6) Touchez [Luminosité] sur l'écran « Réglage du rétro éclairage ».
- (7) L'écran « Luminosité » s'affiche. Ajuster la luminosité avec [▲] ou [▼].

(6)

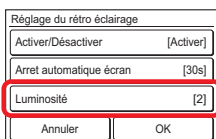

(7)

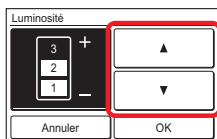

Lorsque [OK] est touché, l'affichage revient sur l'écran « Réglage du rétro éclairage ».

Appliquez le réglage

- (8) Après avoir terminé le réglage, touchez [OK] sur l'écran « Réglage du rétro éclairage ».

Après que l'écran de changement du réglage est affiché, l'affichage revient à l'écran « Préférence ».

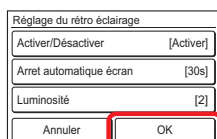

3-8-3 Réglage du contraste

- (1) Touchez [Contraste] sur l'écran « Préférence ».
- (2) L'écran « Contraste » s'affiche. Ajustez le contraste avec [▲] ou [▼].

(1)

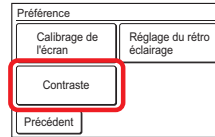

(2)

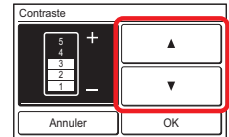

Lorsque [OK] est touché, après l'affichage de l'écran de changement du réglage, l'affichage revient à l'écran « Préférence ».

3-9 Réglage initial (pour l'administrateur)

Effectuez ce réglage à l'installation. Le réglage peut également être modifié après l'installation.

- (1) Touchez [Réglage initial] sur l'écran « Menu principal ».
- (2) Lorsque l'écran « Vérif. mot de passe » s'affiche, saisissez le mot de passe (ou mot de passe installateur), puis touchez [OK].

(1)

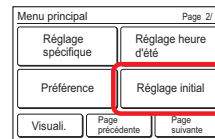

(2)



- (3) Si le mot de passe est saisi correctement l'écran « Réglage initial » s'affiche. L'écran comporte 3 pages qui commutent en touchant [Page suivante] ou [Page précédente].

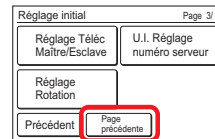
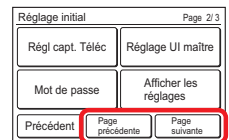
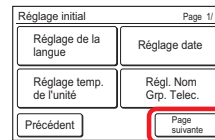

Les éléments suivants sont définis. (♦ : pour l'installateur)
(*: Les éléments non pris en charge par l'unité intérieure ne s'affichent pas.)

- Réglage de la langue:
La langue affichée est changée. Les langues disponibles sont l'anglais (réglage d'usine), le français, l'allemand, l'espagnol, le polonais, le russe, l'italien, le grec, le portugais, le turc et le néerlandais.
- Réglage date:
Le format d'affichage de la date et de l'heure est défini. Lorsque l'appareil est mis hors tension, les données de date et d'heure sont maintenues par la batterie interne pendant environ 7 jours. Lorsque l'appareil est mis hors tension pendant une plus longue période, la date et l'heure doivent être réinitialisées.
- Réglage temp. de l'unité:
L'unité de température affichée est soit « °C » soit « °F ». Le réglage d'usine est « °C ».
- Régl. Nom Grp. Telec. :
Le nom du groupe de télécommande peut être défini ou modifié.

- Régl. capt. Téléc*:
Ce réglage utilise le capteur de cette unité pour détecter la température de la pièce. La température de la pièce peut être détectée à une position plus proche de la personne que le capteur de l'unité intérieure. Le réglage d'usine est « Inutilisé ».
- Réglage de unité intérieure maître: ♦
- Mot de passe :
Le réglage et le changement du mot de passe peuvent être effectués. De plus, une demande de mot de passe peut être définie pour le réglage des éléments suivants.
 - Minuteur Marche (3-4-1)
 - Minuteur Arrêt (3-4-2)
 - Arrêt auto. Timer (3-4-3)
 - Minuteur hebdomadaire (3-5)
 - Retour Réglage Auto. T° (3-6-2)
 - Paramétrage plage temp. consigne (3-6-3)
 - Hors gel* (3-6-4)
 - Régl. sonde de présence* (3-6-5)
 - Fonct. économie ventilateur* (3-6-6)
 - Réglage initial (3-9)
 - Maintenance (3-10)
- Afficher les réglages:
L'affichage du signe de filtre et Temp. pièce. peut être basculé entre Visible et Invisible.
- Réglage Téléc Maître/Esclave ♦
- U.I. Réglage numéro serveur* ♦
- Réglage Rotation :

Lors du branchement de multiples unités intérieures à 1 groupe de télécommandes, elles s'arrêtent tour à tour par 1 ou 2 pour sauvegarde. Le réglage d'usine est « Désact. ».

Lorsque l'élément à définir est touché, l'affichage passe à chaque écran de réglage. Lorsque chaque réglage est terminé ou annulé, l'affichage revient sur cet écran. Lorsque [Précédent] est touché, l'affichage revient sur l'écran « Menu principal ».

3-9-1 Réglage de la langue :

- (1) Touchez [Réglage de la langue] sur l'écran « Réglage initial ». L'écran « Réglage de la langue » s'affiche.
- (2) L'écran comporte 2 pages qui commutent en touchant [Page suivante] ou [Page précédente]. Touchez la langue qui doit être utilisée.



- (3) Lorsque [OK] est touchée, après l'affichage de l'écran de changement du réglage, l'affichage revient à l'écran « Réglage initial ».

3-9-2 Réglage date

- (1) Touchez [Réglage date] sur l'écran « Réglage initial ». L'écran « Réglage date » s'affiche.

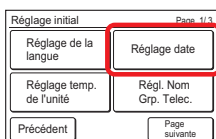

Définissez la date et l'heure

- (2) Touchez [Réglage date et heure] sur l'écran « Réglage date ». L'écran « Réglage date et heure » s'affiche.
- (3) Touchez [Date] sur l'écran « Réglage date et heure ». L'écran « Date » s'affiche.

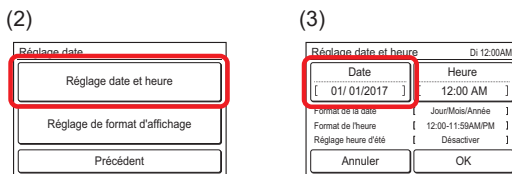

- (4) Définissez la date en touchant [▲] ou [▼].

Lorsque [OK] est touchée, l'affichage retourne à l'écran « Réglage date et heure ».

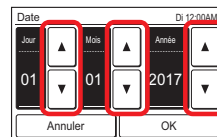

REMARQUE

Le format de l'écran de réglage correspond aux préférences du « Réglage de format d'affichage ».

- (5) Touchez [Heure] sur l'écran « Réglage date et heure ».
- (6) L'écran « Heure » s'affiche. Définissez l'heure avec [▲] ou [▼].

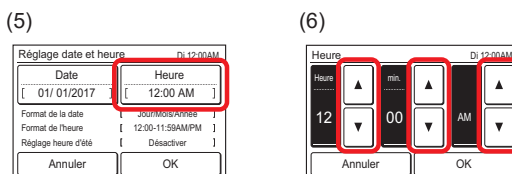

Lorsque [OK] est touchée, l'affichage retourne à l'écran « Réglage date et heure ».

REMARQUE

Le format de l'écran de réglage correspond aux préférences du « Réglage de format d'affichage ».

- (7) Lorsque [OK] est touché sur l'écran « Réglage date et heure », après l'affichage de l'écran de changement du réglage, l'affichage revient sur l'écran « Réglage date ».

Définir le format d'affichage de la date et l'heure

- (8) Touchez [Réglage de format d'affichage] sur l'écran « Réglage date ».
- (9) L'écran « Réglage de format d'affichage » s'affiche. Touchez [Format de la date].

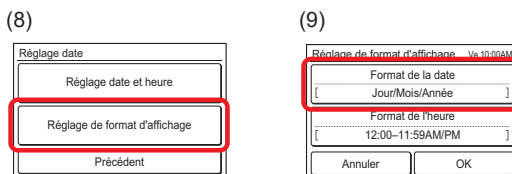

- (10) L'écran « Format de la date » s'affiche. Sélectionnez le format désiré.

Lorsque [OK] est touché, après l'affichage de l'écran de changement du réglage, l'affichage revient à l'écran « Réglage de format d'affichage ».

- (11) Touchez [Format de l'heure] sur l'écran « Réglage de format d'affichage ».

(10)

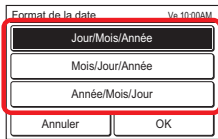

(11)

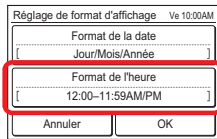

- (12) L'écran « Format de l'heure » s'affiche. Sélectionnez le format désiré.

Lorsque [OK] est touché, l'affichage revient sur l'écran « Réglage de format d'affichage ».

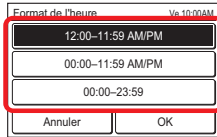

- (13) Lorsque [OK] est touché sur l'écran « Réglage format d'affichage », après l'affichage de l'écran de changement du réglage, l'affichage revient sur l'écran « Réglage date ».

Quitter le réglage date

- (14) Si [Précédent] est touché sur l'écran « Réglage date », l'affichage revient sur l'écran « Réglage initial ».

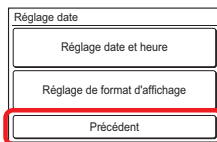

3-9-3 Réglage de température de l'unité.

- (1) Touchez [Réglage temp. de l'unité] sur l'écran « Réglage initial ».
- (2) L'écran « Réglage temp. de l'unité » s'affiche. Sélectionnez la touche [°C] ou [°F]. (Le réglage d'usine est « °C ».)

(1)

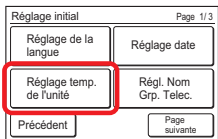

(2)

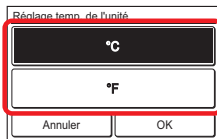

Lorsque [OK] est touchée, après l'affichage de l'écran de changement du réglage, l'affichage revient à l'écran « Réglage initial ».

3-9-4 Régl. Nom Grp. Telec.

- (1) Touchez [Régl. Nom Grp. Telec.] sur l'écran « Réglage initial ».

L'écran « Régl. Nom Grp. Telec. » s'affiche.

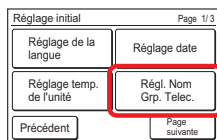

Description de l'écran

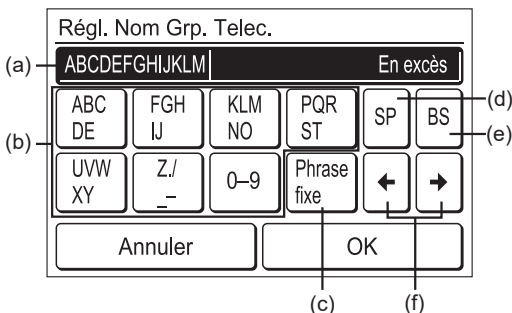

- (a) Zone d'entrée:
Lors de la saisie de plus de 12 caractères, « Over » s'affiche à l'extrémité droite.
- (b) Touches de caractères:
Touchez la touche jusqu'à ce que le caractère à utiliser s'affiche.
- (c) Touche de phrase fixe:
[Étage, Couloir, Bureau, Réunion, Réception, Pièce, No., Avant, Côté, Entrée, Sortie, Est, Ouest, Sud, Nord, Fenêtre] sont enregistrés. Touchez [Phrase fixe] jusqu'à ce que la phrase à utiliser s'affiche.
- (d) Touche espace
- (e) Touche retour arrière
- (f) Touches de curseur

Changer le Nom Grp. Telec.

- (2) Touchez chaque touche pour entrer le nom. Lorsque [OK] est touchée, après l'affichage de l'écran de changement du réglage, l'affichage revient à l'écran « Réglage initial ».

3-9-5 Régl capt. Téléc

- (1) Définit [Régl capt. Téléc] sur l'écran « Réglage initial ».
- (2) L'écran « Régl capt. Téléc » s'affiche. Touchez [Utilisé].

(1)

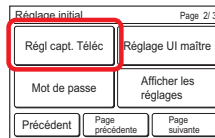

(2)

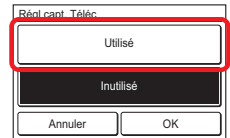

Lorsque le bouton [OK] est touché, une fois que les données sont transmises à l'unité intérieure, l'affichage revient à l'écran « Réglage initial ».

3-9-6 Mot de passe

- (1) Touchez [Mot de passe] sur l'écran « Réglage initial ».

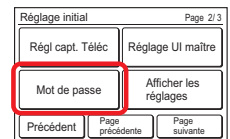

Changer le mot de passe

- (2) L'écran « Mot de passe » s'affiche. Touchez [Changer le mot de passe].
- (3) L'écran « Vérif. mot de passe » s'affiche. Saisissez le mot de passe actuel et touchez [OK].

(2)

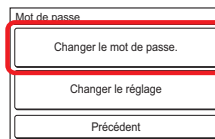

(3)



REMARQUE

Le mot de passe par défaut est « 0000 » (4 chiffres).

- (4) Si le mot de passe est saisi correctement l'écran « Changer le mot de passe » s'affiche.

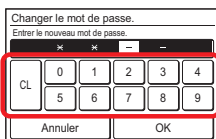

Lorsque le nouveau mot de passe est entré et que [OK] est touché, après l'affichage de l'écran de changement du réglage, l'affichage revient sur l'écran « Mot de passe ».

Une demande de mot de passe pour le réglage de l'élément On/Off est définie.

- (5) Touchez [Changer le réglage] sur l'écran « Mot de passe ».

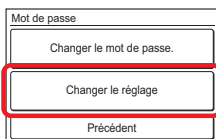

L'écran « Changer le réglage » s'affiche. L'écran comporte 3 ou 4 pages qui commutent en touchant [Page suivante] ou [Page précédente].

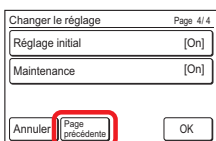
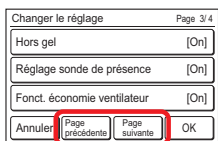
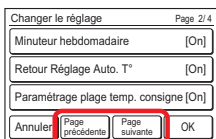
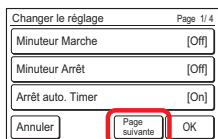

REMARQUE

Les éléments non pris en charge par l'unité intérieure ne s'affichent pas.

- (6) Lorsque l'élément de demande du mot de passe à définir ou à effacer est touché, chaque écran de réglage s'affiche.
- (7) Touchez [On] ou [Off]. (Exemple d'écran « Minuteur Marche »)
- Lorsque [OK] est touché, l'affichage revient sur l'écran « Changer le réglage ».

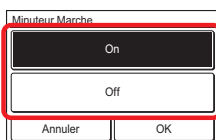

Appliquez le réglage

- (8) Après avoir terminé le réglage, touchez [OK] sur l'écran « Changer le réglage ».
- (Exemple de Page 1 / 4)

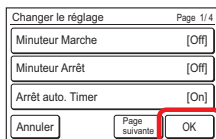

Après que l'écran de changement du réglage est affiché, l'affichage revient à l'écran « Mot de passe ».

- (9) Si [Précédent] est touché sur l'écran « Mot de passe », l'affichage revient sur l'écran « Réglage initial ».

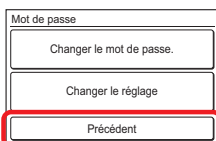

3-9-7 Afficher les réglages

- (1) Touchez [Afficher les réglages] sur l'écran « Réglage initial ».

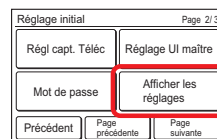

Filtre visible / invisible

- (2) L'écran « Afficher les réglages » s'affiche. Touchez [Filtre] sur l'écran « Afficher les réglages ».
- (3) L'écran « Filtre » s'affiche. Touchez [Visible] ou [Invisible].

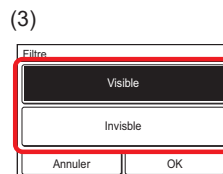

Lorsque [OK] est touché, l'affichage revient sur l'écran « Afficher les réglages ».

Temp. Pièce visible/invisible

- (4) Touchez [Temp. Pièce] sur l'écran « Afficher les réglages ».
- (5) L'écran « Temp. Pièce » s'affiche. Sélectionnez [Visible] ou [Invisible].

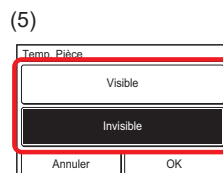
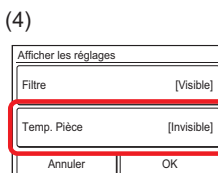

Lorsque [OK] est touché, l'affichage revient sur l'écran « Afficher les réglages ».

REMARQUE

La température de la pièce affichée est la température approximative détectée autour de cette télécommande et elle peut être différente de la température réelle de la pièce. Elle est également influencée par l'environnement d'installatin de la télécommande.

Appliquez le réglage

- (6) Après avoir terminé le réglage, touchez [OK] sur l'écran « Afficher les réglages ».
- Après que l'écran de changement du réglage est affiché, l'affichage revient à l'écran « Réglage initial ».

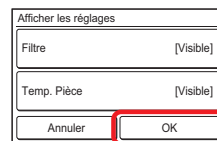

3-9-8 Réglage Rotation

⚠ ATTENTION

Il s'agit d'une fonction simple pour maintenir la pièce à température fixe à l'aide de multiples unités intérieures. Si vous avez besoin d'un contrôle de la température précis, comme de maintenir une pièce de serveur, prenez d'autres mesures appropriées. Même si des appareils informatiques ou des données sont endommagés en utilisant cette fonction, nous ne les compenserons pas.

Lorsque l'Opération de Rotation est activée, les unités intérieures du groupe de télécommandes s'arrêtent tour à tour par 1 ou 2.

REMARQUES

- Assurez-vous de brancher les unités intérieures à l'alimentation à minuit (0 h 00). Les unités intérieures permutent les opérations/arrêts à ce moment.
- Lors de l'utilisation de l'Opération de Rotation, désactivez la sonde de présence. Si elle est activée, les climatiseurs peuvent s'arrêter en cas d'absence et la température de la pièce peut augmenter. (Consulter [3-6-5 Régl. sonde de présence].)

[Vérifiez avant le réglage]

Préparation pour l'Opération de Rotation

Assurez-vous de remplir les conditions suivantes. Sinon, [Réglage Rotation] n'apparaît pas sur l'écran de la télécommande.

Conditions	Référence pour le réglage
<input type="checkbox"/> Branchez 2 unités intérieures ou plus.	Consultez le personnel de service autorisé.
<input type="checkbox"/> Ne branchez pas d'autre télécommande ou convertisseur.	Consultez le personnel de service autorisé.
<input type="checkbox"/> Réglez cette unité sur la télécommande primaire.	Consultez le personnel de service autorisé.
<input type="checkbox"/> Activez la fonction de redémarrage automatique de l'unité intérieure.	Consultez le manuel d'utilisation de l'unité intérieure.
<input type="checkbox"/> Activez le capteur de la télécommande.	Consulter « 3-9-5 Réglage de capteur de télécommande ».

Lorsque vous activez l'Opération de Rotation, les fonctions ou réglages suivants sont désactivés.

- Réglages minuterie
- Réglages de retour automatique à la température réglée

Procédure de réglage

- (1) Touchez [Réglage Rotation] sur l'écran « Réglage initial ». « Réglage Rotation » s'affiche.

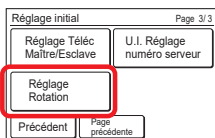

- (2) L'écran comporte 2 pages qui commutent en touchant [Page suivante] ou [Page précédente].

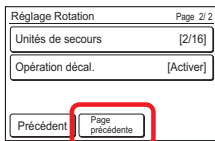
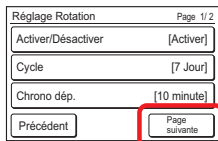

Réglage de cycle

- (3) Touchez [Cycle] sur l'écran « Rotation ».
- (4) L'écran « Cycle » s'affiche. Définissez le terme en touchant [▲] ou [▼]. Vous pouvez régler le terme « TEST » pour d'1 à 7 jours par incrément d'1 jour.

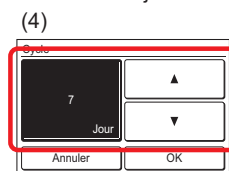
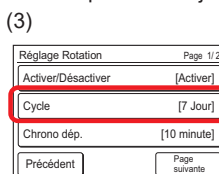

Lorsque vous touchez [OK], l'affichage revient à l'écran « Réglage Rotation ».

REMARQUES

- Chaque fois que le terme réglé passe, les unités intérieures permutent les opérations/arrêts en suivant le réglage Rotation.
- Quand « TEST » est réglé et l'Opération de Rotation activée, les unités intérieures permutent les opérations/arrêts chaque fois que vous appuyez sur le bouton [On/Off].

Réglage du temps de chevauchement

- (5) Touchez [Chrono dép.] sur l'écran « Rotation ».
- (6) L'écran « Chrono dép. » s'affiche. Définissez le temps de chevauchement en touchant [▲] ou [▼]. Le temps de chevauchement peut être réglé sur « Aucun » ou de 10 à 30 minutes par incréments de 10 minutes. Quand « Aucun » est sélectionné, l'Opération de Rotation n'a pas de temps de chevauchement.

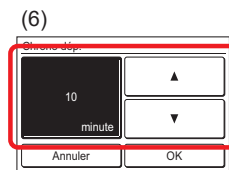
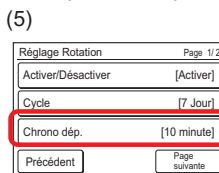

Lorsque [OK] est touché, l'affichage revient sur l'écran « Rotation ».

Réglage des unités de secours

Sélectionnez le nombre d'unités intérieures qui s'arrêtent simultanément.

Le réglage actuel est indiqué à droite de [Unités de secours]. Le dénominateur signifie le nombre d'unités intérieures connectées et le numérateur signifie le nombre d'unités intérieures arrêtées simultanément.

- (7) Touchez [Unités de secours] sur l'écran « Rotation ».
- (8) L'écran « Unités de secours » s'affiche. Touchez [2 Unités] ou [1 Unité].

REMARQUE

Si 2 unités intérieures sont connectées, le réglage est fixé sur « 1 unité ».

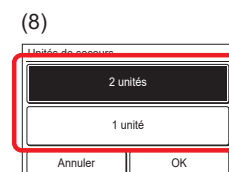
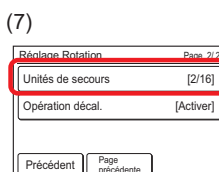

Lorsque vous touchez [OK], l'affichage revient à l'écran « Réglage Rotation ».

Réglage de l'Opération décal

Si la température de la pièce reste élevée après avoir démarré l'Opération de Rotation, l'unité intérieure arrêtée va commencer à fonctionner.

Pendant l'Opération décal.,  clignote sur l'écran de la télécommande.

Quand la température de la pièce approche la température réglée, l'Opération décal. se termine.

(9) Touchez [Opération décal.] sur l'écran « Rotation ».

(10) L'écran « Opération décal. » s'affiche. Touchez [Activer] ou [Désactiver].

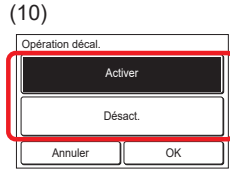
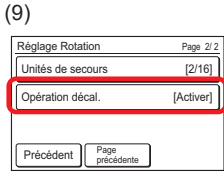

Lorsque vous touchez [OK], l'affichage revient à l'écran « Réglage Rotation ».

Activer/désactiver l'Opération de Rotation

(11) Touchez [Activer/Désactiver] sur l'écran « Rotation ».

(12) L'écran « Activer/Désactiver » s'affiche. Touchez [Activer] ou [Désactiver].

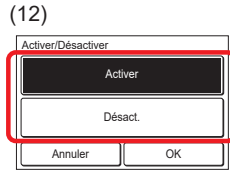
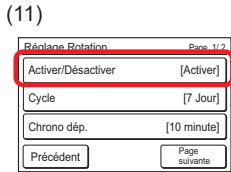

En touchant [OK], l'Opération de Rotation démarre ou s'arrête. L'affichage revient à l'écran « Rotation ».

Si vous activez l'Opération de Rotation pendant que les climatiseurs sont arrêtés, ils commencent à fonctionner en suivant le Réglage Rotation.

Si vous désactivez l'Opération de Rotation, chaque unité intér. conservera le statut fonctionnement/arrêt en cours.

Quitter le réglage Rotation

Pour quitter le réglage Rotation, touchez [Précédent]. Si l'Opération de Rotation est activée, l'écran passe à l'écran du mode moniteur. S'il est désactivé, l'écran passe à l'écran « Réglage initial ».

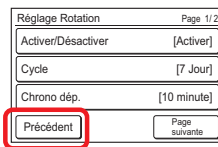

3-10 Maintenance (pour l'administrateur)

Vérification, fonctionnement et réglage pour des informations d'administrateur sont effectués.

(1) Touchez [Maintenance] sur l'écran « Menu principal ».

(2) Lorsque l'écran « Vérif. mot de passe » s'affiche, saisissez le mot de passe (ou mot de passe installateur), puis touchez [OK].

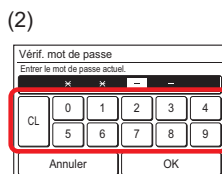
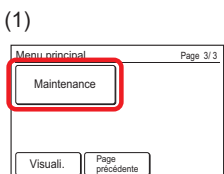

(3) Si le mot de passe est saisi correctement l'écran « Maintenance » s'affiche. L'écran comporte 3 pages qui commutent en touchant [Page suivante] ou [Page précédente].

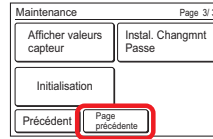
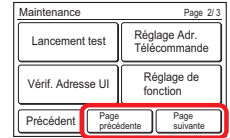

La vérification, le fonctionnement et le réglage des éléments suivants sont effectués. (♦: pour l'installateur) (*: Les éléments non pris en charge par l'unité intérieure ne s'affichent pas.)

- Historique des erreurs: L'historique des erreurs peut être vérifié / effacé.
- Liste états du réglage: L'état de chaque réglage peut être vérifié sur une liste.
- Réinit. Indic. Filtre*: Une fois que le filtre de l'unité intérieure est nettoyée, le filtre peut être réinitialisé.
- Version: La version N° du logiciel de cette unité peut être vérifiée.
- Lancement test ♦
- Réglage Adr. Télécommande ♦
- Vérif. Adresse UI ♦
- Réglage de fonction ♦
- Afficher valeurs capteur* ♦
- Instal. Changmnt Passe ♦
- Initialisation ♦

Lorsque [Précédent] est touché, après l'affichage de l'écran de changement du réglage, l'affichage revient sur l'écran « Menu principal ». Une fois que l'initialisation est effectuée, l'écran de réglage initial s'affiche.

3-10-1 Historique des erreurs

(1) Touchez [Historique des erreurs] sur l'écran « Maintenance ».



(2) L'écran « Historique des erreurs » s'affiche. Lorsque l'écran comporte plusieurs pages, elles peuvent être commutées en touchant [Page suivante] ou [Page précédente].

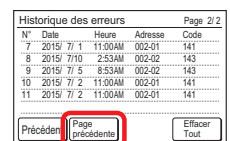
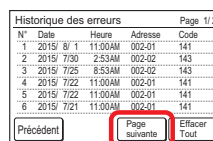

(3) Lorsque [Précédent] est touché après la vérification, l'affichage revient sur l'écran « Maintenance ».

Effacer l'historique des erreurs

- (1) Touchez [Effacer tout] sur l'écran « Historique des erreurs ».
- (2) Un écran de vérification s'affiche. Lorsque [Oui] est touché, après effacement de l'historique, l'affichage revient sur l'écran « Historique des erreurs ».

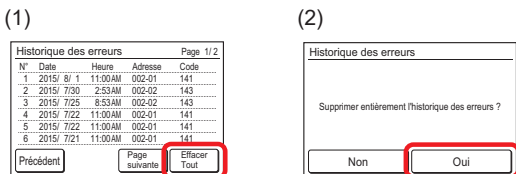

3-10-2 Liste états du réglage

- (1) Touchez [Liste états du réglage] sur l'écran « Maintenance ».
- (2) L'écran « Liste états du réglage » s'affiche. L'écran comporte 5 pages qui commutent en touchant [Page suivante] ou [Page précédente]. (Les éléments non pris en charge par l'unité intérieure ne s'affichent pas.)

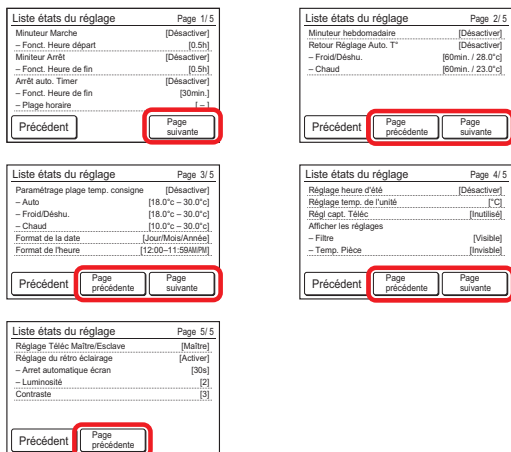

Lorsque [Précédent] est touché, l'affichage revient sur l'écran « Maintenance ».

3-10-3 Réinit. Indic. Filtre

- (1) Touchez [Réinit. Indic. Filtre] sur l'écran « Maintenance ».
- (2) Lorsque [OK] est touché, le filtre de l'unité intérieure s'éteint et l'affichage revient sur l'écran « Maintenance ».

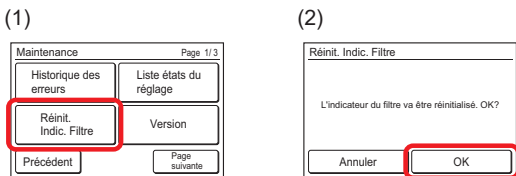

3-10-4 Version

- (1) Touchez [Version] sur l'écran « Maintenance ».
- (2) L'écran « Version » s'affiche. Lorsque [Précédent] est touché, l'affichage revient sur l'écran « Maintenance ».

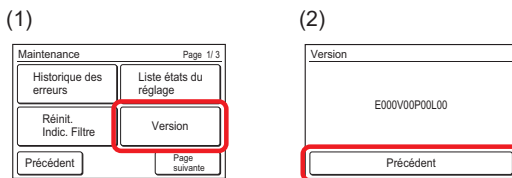

3-10-5 Afficher valeurs capteur

- (1) Touchez [Afficher valeurs capteur] sur l'écran « Maintenance ».
- (2) L'écran « Sélection unité » s'affiche. Sélectionnez le climatiseur que vous souhaitez contrôler. Si 4 climatiseurs ou plus sont enregistrés, l'écran a de multiples pages. Pour changer de page, touchez [Page suivante] or [Page précédente].
- (3) Sélectionnez la catégorie que vous souhaitez contrôler.
- (4) Si vous sélectionnez [ID capteur], saisissez l'ID de l'élément à contrôler sur l'écran suivant.

REMARQUE

Certaines unités intérieures ne supportent pas cette fonction. Si vous touchez une telle « unité intérieure », le message « Pas de fonction » apparaît. Touchez [Fermer] pour revenir à l'écran « Sélection unité ».

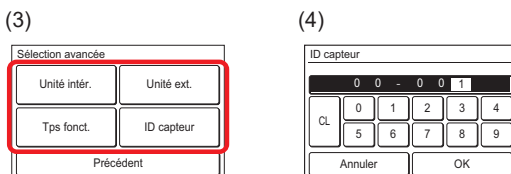

Les informations sur la catégorie sélectionnée s'affichent. Lorsque l'écran comporte plusieurs pages, elles peuvent être commutées en touchant [Page suivante] ou [Page précédente].

Lorsque [Fin] est touché, l'affichage revient sur l'écran « Sélection avancée ».

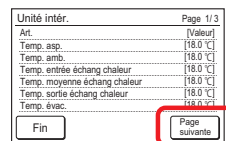

4 CONSEILS DE FONCTIONNEMENT

4-1 Modes disponibles (pour système VRF)

Il existe des restrictions sur les modes disponibles, selon la configuration du système et l'état de fonctionnement.

4-1-1 Système de récupération de chaleur

- (a) Lorsqu'une seule unité intérieure est connectée à l'unité RB Tous les modes peuvent être sélectionnés.
- (b) Lorsqu'une unité intérieure maître est définie dans un groupe RB, seul le mode sélectionné dans l'unité intérieure maître (*1) peut être utilisé. (*1: « Ventil. » ne peut pas être sélectionné dans l'unité intérieure incluant l'unité intérieure maître.)
- (c) Lorsqu'une unité intérieure maître n'est pas définie dans le groupe RB, reportez-vous au tableau suivant.

Etat	Sélectionnable	Non sélectionnable
Une autre unité intérieure est en opération de refroidissement.	Froid, Déshu.	Auto ou Perso. Auto, chaud, ventil.
Une autre unité intérieure est en opération de déshumidification.	Froid, Déshu.	Auto ou Perso. Auto, chaud, ventil.
Une autre unité intérieure est en mode chauffage.	Chaud	Auto ou Perso. Auto, froid, déshu., ventil.
Une autre unité intérieure est en mode hors gel.	Chaud	Auto ou Perso. Auto, froid, déshu., ventil.

4-1-2 Lorsque les unités intérieures ne sont connectées que pour la climatisation dans le système de récupération de chaleur

- (a) Reportez-vous au tableau suivant :

Etat	Sélectionnable	Non sélectionnable
A n'importe quelle heure	Auto ou Perso. Auto, froid, déshu., ventil.	Chaud

4-1-3 Connexion prioritaire au groupe RB dans le système de récupération de chaleur

- (a) Pour les unités intérieures, ou les groupes RB avec connexion prioritaire au groupe RB, reportez-vous au tableau suivant :

Etat	Sélectionnable	Non sélectionnable
La climatisation prioritaire est définie par entrée externe.	Froid, Déshu.	Auto ou Perso. Auto, chaud, ventil.
Le chauffage prioritaire est défini par entrée externe.	Chaud	Auto ou Perso. Auto, froid, déshu., ventil.

4-1-4 Système de pompe à chaleur

- (a) Reportez-vous au tableau suivant :

Etat	Sélectionnable	Non sélectionnable
Une autre unité intérieure est en opération de refroidissement.	Froid, Déshu.	Auto ou Perso. Auto, chaud, ventil.
Une autre unité intérieure est en opération de déshumidification.	Froid, Déshu.	Auto ou Perso. Auto, chaud, ventil.
Une autre unité intérieure est en mode chauffage.	Chaud	Auto ou Perso. Auto, froid, déshu., ventil.
Une autre unité intérieure est en mode hors gel.	Chaud	Auto ou Perso. Auto, froid, déshu., ventil.

- (b) Lorsqu'une unité intérieure maître est définie dans système frigorifique, seul le mode sélectionné dans l'unité intérieure maître (*2) peut être utilisé. (*2: « Ventil. » ne peut pas être sélectionné dans l'unité intérieure incluant l'unité intérieure maître.)

4-1-5 Connexion prioritaire à l'unité extérieur dans le système de pompe à chaleur

- (a) Reportez-vous au tableau suivant :

Etat	Sélectionnable	Non sélectionnable
La climatisation prioritaire est définie par entrée externe.	Froid, Déshu.	Auto ou Perso. Auto, chaud, ventil.
Le chauffage prioritaire est défini par entrée externe.	Chaud	Auto ou Perso. Auto, froid, déshu., ventil.

4-2 Écran de vérification lorsque le réglage est terminé

L'écran de vérification s'affiche pendant environ 3 secondes lorsque le réglage est terminé. Lorsque vous touchez cet écran, l'affichage passe à l'écran suivant.

Exemple d'écran

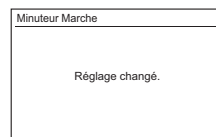

4-3 Plage de température réglable

La plage de température réglable en mode de fonctionnement et par réglage de l'unité intérieure est indiquée dans le tableau ci-dessous.

Froid / Déshu.*	18 à 30°C (64 à 88°F) ou 20 à 30 °C (68 à 88 °F)
Chaud	Système VRF : 10 à 30 °C (48 à 88 °F) Autre système : 16 à 30 °C (60 à 88 °F)
Perso. Auto	Identique à la plage ci-dessus, mais certaines températures ne peuvent pas être réglées en raison de la zone morte.
Auto*	18 à 30°C (64 à 88°F) ou 20 à 30 °C (68 à 88 °F)

REMARQUE

* La limite inférieure de la température de réglage est différente en fonction du lieu d'utilisation.

5 AUTRES

5-1 Dimensions externes

Unité : mm (po)

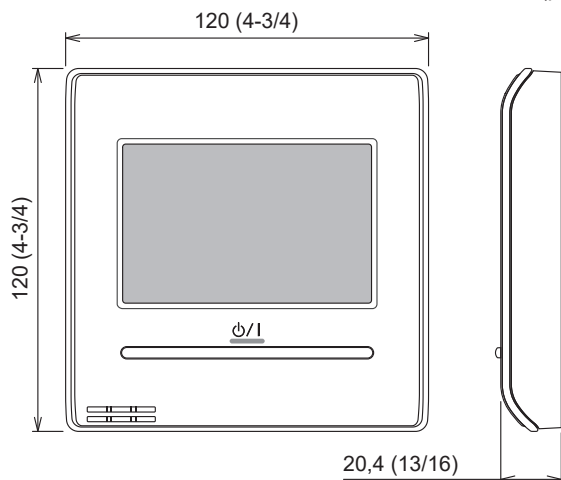

5-2 Spécifications

Nom du modèle	UTY-RNR*Z5
Tension d'entrée	CC 12 V
Consommation électrique	Max. 0,3 W
Affichage	3,8 pouces FSTN LCD (255 × 160 points) avec écran tactile
Plage de température d'utilisation	0 à 40 °C (32 à 104 °F)
Plage d'humidité d'utilisation	20 à 90 % (sans condensation)
Plage de température de stockage	-10 à 60 °C (14 à 140 °F)
Plage d'humidité de stockage	20 à 90 % (sans condensation)
Dimensions [L × H × P mm (po)]	120 × 120 × 20,4 (4-3/4 × 4-3/4 × 13/16)
Poids [g (oz.)]	220 (7,76)

5-3 Code d'erreur

Pour plus de détails sur les erreurs concernant l'unité intérieure ou extérieure, lorsque vous vérifiez les erreurs, référez-vous au code d'erreur de chaque manuel d'installation.

Code d'erreur	Contenus
CC.1	Erreur de capteur
C2.1	Erreur de carte de circuit imprimé de transmission
12.1	Erreur de communication télécommande filaire
12.3	Nombre excessif de dispositifs dans le système de télécommande filaire
12.4	Erreur de démarrage système télécommande filaire
26.4	Duplication d'adresse dans le système de télécommande filaire
26.5	Erreur dans le réglage d'adresse du système de télécommande filaire
15.4	Erreur dans l'acquisition des données

FUJITSU GENERAL LIMITED

3-3-17, Suenaga, Takatsu-ku, Kawasaki 213-8502, Japan