

COMMENT DÉTARTRER UN CHAUFFE-EAU ÉLECTRIQUE?

DÉTARTRAGE D'UN CHAUFFE-EAU

TEMPS

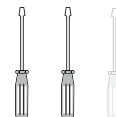

DIFFICULTÉ



DANGER

Risque électrique
Déconnecter avant
d'intervenir

AVANT TOUTE MANIPULATION SUR L'APPAREIL, IL EST IMPÉRATIF DE COUPER L'ALIMENTATION ÉLECTRIQUE.

Etape préalable : commander un joint de cuve (adapté à votre appareil auprès de votre magasin.

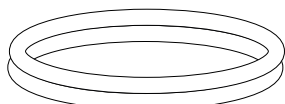

PRODUITS CONCERNÉS :

Tous chauffe-eau électriques.

OUTILLAGE NECESSAIRE :

Gants, tournevis, clés à fourche

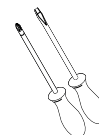

EXPLICATIONS :

Après quelques années d'utilisation, le calcaire présent dans l'eau s'accumule dans le chauffe-eau provoquant une baisse de performance de l'appareil. Un entretien du chauffe-eau doit être réalisé tous les 3 à 5 ans en fonction de la qualité de l'eau.

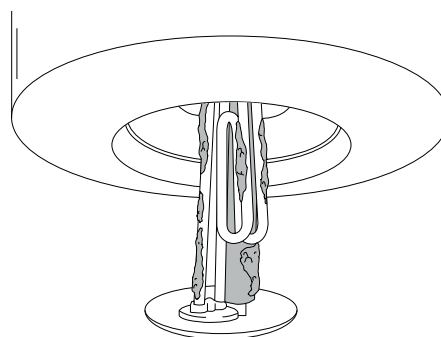

PROCEDURE :

Détartre le chauffe-eau suivant les étapes ci-dessous :

1

1ère étape : Vidanger l'appareil :

a- Couper le courant.

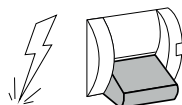

b- Fermer l'arrivée d'eau froide au groupe de sécurité.

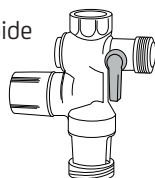

c- Ouvrir le robinet de vidange.

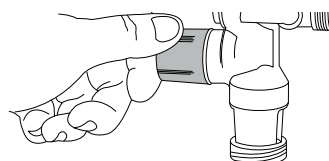

d- Ouvrir un robinet d'eau chaude de la maison ou desserrer le raccordement de l'eau chaude pour créer une arrivée d'air.



Le chauffe-eau est vide lorsque l'eau s'arrête de couler au groupe de sécurité. La vidange peut prendre plusieurs heures.

Pour nous contacter :
0977 42 42 42 (numéro gratuit)

du lundi au vendredi de 8h00 à 12h30
et de 13h30 à 18h00

www.confort-sauter.com

Sauter

Chauffage Chauffage-eau Ventilation

2**2ème étape : Démontez le corps de chauffe :**

Une fois le chauffe-eau vide :

- Retirer l'ensemble électrique.
- Dévisser les 6 boulons de maintien du corps de chauffe.
- Retirer le corps de chauffe.

Attention : mettre un récipient sous l'appareil pour recevoir les éventuels restes d'eau.

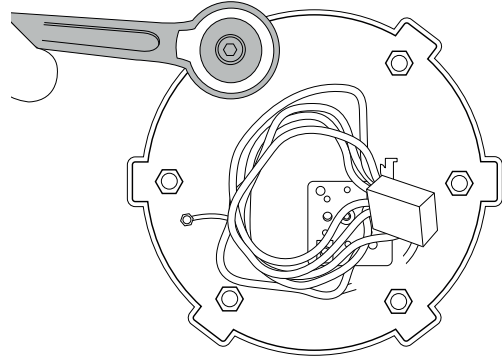
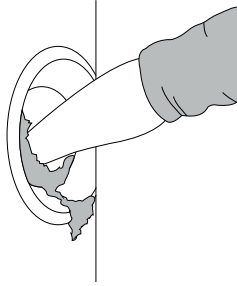
**3****3ème étape : Retirer le calcaire :**

Retirer le calcaire à la main sans gratter, ni abîmer les différentes surfaces (dans la cuve, sur la résistance ou sur le fourreau).



Ne pas gratter les parois du chauffe-eau avec un outil et ne pas utiliser de produits détergents.

4**4ème étape : Remonter le corps de chauffe :**

Mettre un joint neuf avant le remontage du corps de chauffe.
(Attention au sens : la partie la moins épaisse doit être positionnée dans la cuve).

- Remettre en place le corps de chauffe en serrant raisonnablement et progressivement les écrous (serrage croisé).
- Repositionner l'ensemble électrique.

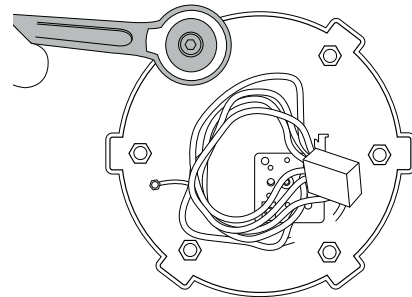
**5****5ème étape : Remplir le chauffe-eau en eau :**

a- Fermer le robinet de vidange du groupe de sécurité.
b- Ouvrir la vanne d'eau froide du groupe de sécurité.
c- Ouvrir un robinet de la maison, en position eau chaude, pour chasser l'air. Lorsque l'eau coule régulièrement aux robinets eau chaude de la maison, le chauffe-eau est plein d'eau. Vérifier s'il n'y a pas de fuite au niveau du joint.

Si un suintement persiste, resserrer les boulons.

d- Remettre le courant.

Ne pas hésiter à vérifier l'étanchéité après un cycle de chauffe.

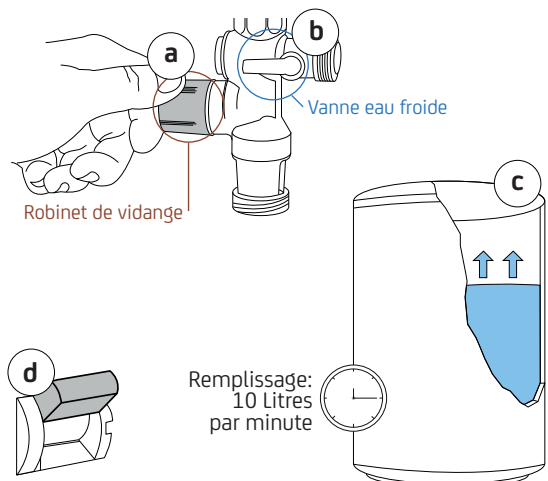

Pour nous contacter :
0977 42 42 42 (numéro gratuit)

du lundi au vendredi de 8h00 à 12h30
et de 13h30 à 18h00

www.confort-sauter.com

Sauter

Chauffage Chauffage-eau Ventilation