

PANEGA Connectée - Caisson volume chauffé
VMC DOUBLE FLUX HAUT RENDEMENT

Jauter



Chauffage

Chauffe-eau

Traitement de l'air

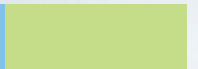

SOMMAIRE

1. AVERTISSEMENTS	3	6. MODE INSTALLATEUR.....	18
2. DESCRIPTION	3	6.1. Réinitialiser le tunnel de démarrage.....	18
2.1 Généralités	3	6.2. Test de l'installation	19
2.2. Composition	4	6.3. Réglage du déséquilibre	19
2.3. Spécifications techniques.....	4	6.4. Réglage du débit d'absence	20
3. INSTALLATION / MONTAGE DU PRODUIT.....	4	6.5. Réglage des paramètres du BY-PASS	20
3.1. Lieu d'installation.....	4	6.6. Câblage et paramétrage Puits canadien ..	21
3.2. Montage sur paroi verticale	4	6.7. Câblage et paramétrage batterie	22
3.3. Raccordement aéraulique & terminaux associés.....	5	7. ENTRETIEN.....	23
3.4. Raccordement des condensats.....	7	7.1. Changement des filtres	23
4. RACCORDEMENT ELECTRIQUE	8	7.2. Nettoyage de l'échangeur et des	25
5. DEMARRAGE.....	8	mototurbines.....	25
5.1. Installation des 2 piles AA LR6	8	8. PANNES ET DEFAUTS	26
5.2. Présentation de la télécommande	9	9. TRAITEMENT DES APPAREILS	
5.3. Verrouillage déverrouillage de la	9	ELECTRIQUES.....	27
5.4. Paramètrages.....	9		
5.5. Paramètrage de 1ère mise en route.....	10		
5.6. Présentation de l'écran LCD	12		
5.7. Réglage date et heure	12		
5.8. Activer la télécommande en veille	12		
5.9. Mode ventilation.....	12		
5.10. Mode ventilation manuelle	12		
5.11. Mode ventilation programmée.....	13		
5.12. Surventilation rapide	14		
5.13. Réglage de la surventilation	15		
rafraîchissement auto.....	15		
5.14. Régulation du PANEGA avec mesure	16		
CO2	16		
5.15. Qualité d'air et confort.....	16		
5.16. Economies d'énergies	16		
5.17. Réglage de la ventilation nocturne	17		
5.18. Mode absence	18		

1. AVERTISSEMENTS

AVANT L'INSTALLATION, LIRE ATTENTIVEMENT LES INSTRUCTIONS CI-DESSOUS :

- Avant d'effectuer toute opération sur l'appareil, couper l'alimentation électrique et s'assurer qu'elle ne peut pas être rétablie accidentellement.
- En cas d'inobservation des conseils et avertissements contenus dans cette notice, le fabricant ne peut être considéré comme responsable des dommages subis par les personnes ou les biens.
- La notice décrit comment installer, utiliser et entretenir correctement l'appareil. Son respect permet de garantir l'efficacité et la longévité de l'appareil.
- Cet appareil n'est pas prévu pour être utilisé par des personnes (y compris les enfants) dont les capacités physiques, sensorielles ou mentales sont réduites ou des personnes dénuées d'expérience ou de connaissance, sauf si elles ont pu bénéficier, par l'intermédiaire d'une personne responsable de leur sécurité, d'une surveillance ou d'instructions préalables concernant l'utilisation de l'appareil.
- Ne raccorder l'appareil au réseau que si ce dernier correspond aux caractéristiques inscrites sur la plaque de l'appareil.
- Ne pas utiliser cet appareil pour un usage différent de celui pour lequel il est destiné.
- Après déballage, s'assurer qu'il n'a pas subi de dommages, sinon s'adresser à votre revendeur.
- Installé ou entreposé, l'appareil doit rester hors de portée des enfants.
- Ne pas toucher l'appareil avec une partie du corps humide ou mouillée (mains, pieds).
- Température maximum d'utilisation : de -5 °C à 40 °C.
- Ne pas exposer l'appareil directement aux intempéries et le protéger des projections d'eau.
- Le rejet de l'appareil ne doit pas se faire dans des conduits destinés à l'évacuation de fumées provenant d'appareils à combustion. Il doit se faire séparément et être relié à l'extérieur.
- Si le logement pour lequel l'appareil est destiné est équipé d'un appareil à combustion (poêle, chauffe-eau à gaz, chaudière à gaz, ...) vérifier que ce dernier est de type «étanche». Sinon, et si la réglementation le permet, il faut s'assurer qu'une entrée d'air située à proximité de l'appareil garantisse une bonne combustion.
- Votre appareil doit être connecté à un câblage fixe.
- La température de résistance des câbles à utiliser pour ces connexions doit être d'au moins 90°C.
- Les conduits horizontaux doivent être installés avec une légère pente inclinée vers l'extérieur pour l'écoulement des condensats.
- Les photos sont non contractuelles.

L'installation doit répondre à la norme NF C 15-100 et aux règles de l'art. Chaque produit ou composant entrant dans cette installation doit également être conforme aux normes qui lui sont applicables.

Votre VMC double flux PANEGA CONNECTEE doit fonctionner 24h/24h.

ATTENTION, LES VALEURS AFFICHEES SUR LES ILLUSTRATIONS SONT DONNEES A TITRE D'EXEMPLE.

2. DESCRIPTION

2.1. Généralités

La ventilation double flux permet d'insuffler de l'air neuf dans les pièces de vie (chambres, salon, séjour) et d'extraire l'air vicié dans les pièces humides (cuisine, salles de bain, WC).

Un réseau de gaines permet la distribution et l'aspiration de l'air dans la maison.

L'air neuf extérieur est filtré et préchauffé en passant à travers un échangeur de chaleur à haute efficacité.

Cet échangeur permet de récupérer l'énergie sur l'air extrait, sans être mélangé à l'air neuf.

- Produit piloté par une télécommande.
- Efficacité thermique : 91%
- Moteurs basse consommation.
- By-pass total sur air neuf permettant un rafraîchissement naturel optimum en été.
- Evacuation des condensats par siphon intégré, auto remplissable.

Fonction BOOST (Surventilation) : Débits augmentés pour un meilleur rafraîchissement.

Possibilité de gérer un puits canadien. Nombreuses interfaces possibles.

Ce produit intègre deux ventilateurs. Prendre des précautions quant à la bonne installation du produit et de son réseau afin d'éviter tout désagrément acoustique.

2.2. Composition

Accessoires livrés non montés :



2.3. Spécifications techniques

Débit maxi 300 m³/h sous 100 Pa.

Caractéristiques électriques :

- Puissance électrique : 20,1 à 67,8 W-Th-C.
- Puissance maxi : 200 W pour les 2 ventilateurs (Intensité maxi = 1A)
- Dans le cas de câblage de la sortie optionnelle BET : puissance maxi totale 800 W (Intensité maxi = 3,5 A)

3. INSTALLATION / MONTAGE DU PRODUIT

3.1. Lieu d'installation

La centrale doit être installée verticalement dans **le volume habitable** du logement et non dans les combles. Les réseaux doivent être installés si possible dans **le volume chauffé**. Si ce n'est pas le cas, ils doivent être isolés avec 50 mm de laine de verre minimum. Le non respect de ces conditions conduit à une dégradation des performances de la centrale double flux, notamment du rendement thermique.

En cas d'installation à un autre niveau que la télécommande avec une dalle équipée d'un film réfléchissant les ondes radio type aluminium (plancher chauffant etc...), des problèmes de communication sont possibles entre la VMC et la télécommande. Dans ces cas là, l'installation de la télécommande et la centrale au même niveau est préférable.

3.2. Montage sur paroi verticale

Privilégier une fixation sur paroi béton ou cloison renforcée (charge supportant + 200kg), risque de bruit dans le cas contraire.

Fixer la réglette au mur en s'assurant de son horizontalité et s'en servir de gabarit. Si le produit est monté sur une paroi non verticale ou la réglette non horizontale, il y a un risque de mauvais écoulement des condensats.

Chaque trou de fixation de la réglette de suspension devra être équipé d'une cheville de façon à ce que la charge admissible puisse atteindre au total 200 kg.

Accrocher le produit sur la réglette.

Fixer la réglette de suspension et suspendre le caisson

Placement des percages du profilé de suspension
(Il est préférable de l'utiliser comme gabarit)

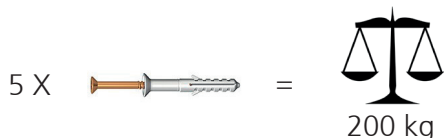

Les dimensions sont en mm

Réglette de fixation

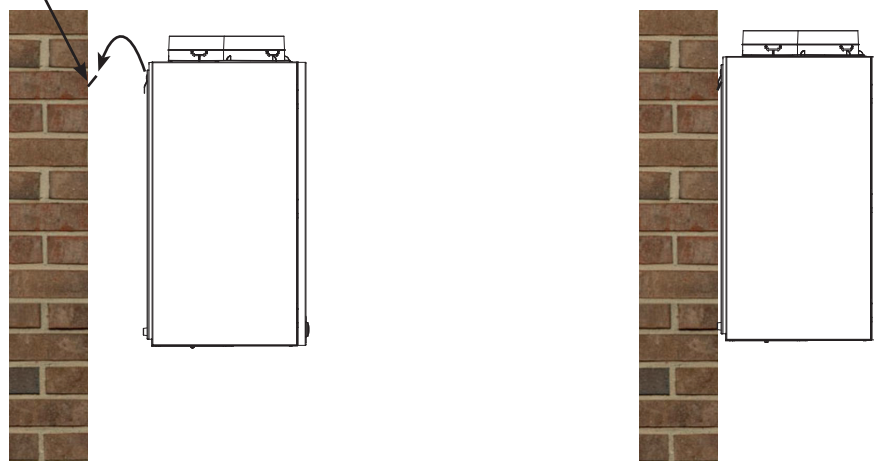

3.3. Raccordement aéraulique & terminaux associés

Favoriser l'installation du réseau dans le volume habitable. Veiller à utiliser des conduits calorifugés d'une épaisseur de 50 mm de laine de verre pour les flux d'air froid :

- Entrée Air Neuf
- Rejet Air Vicié

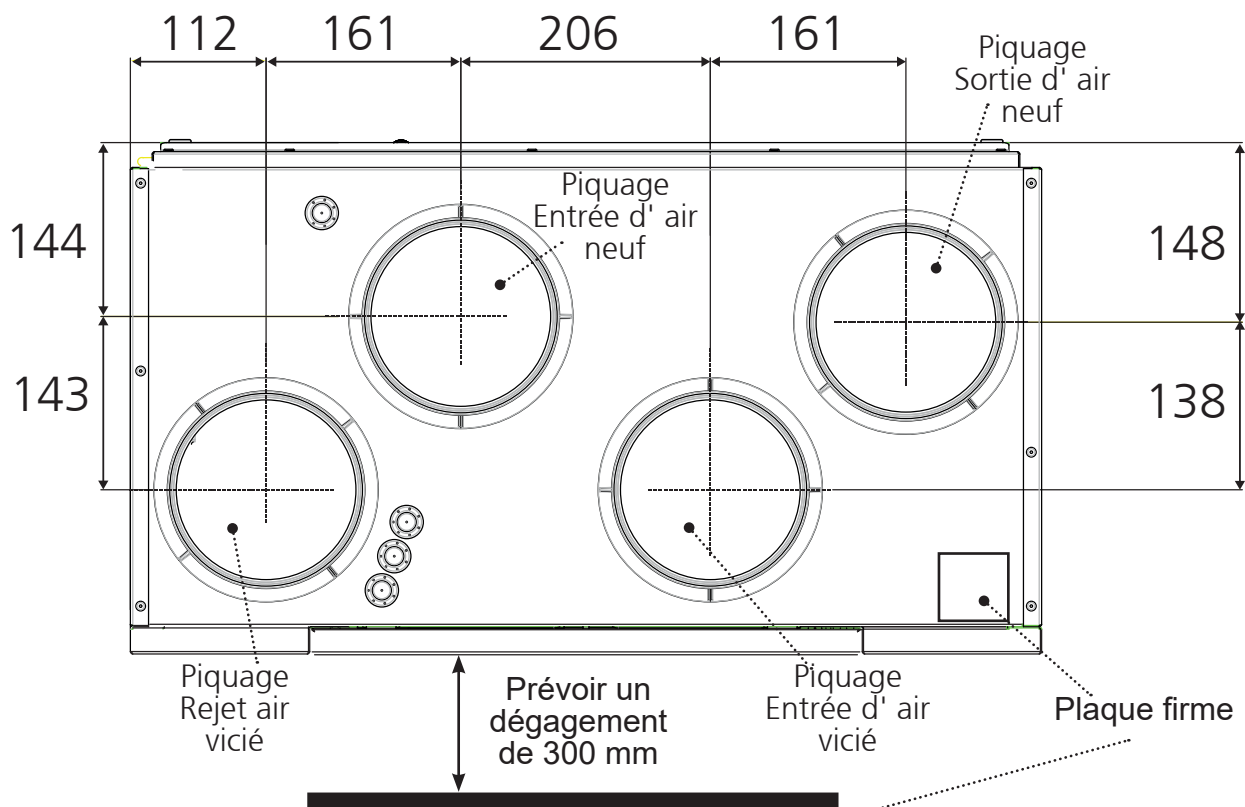

La plaque firme sur l'appareil doit pouvoir être clairement accessible de l'extérieur, prévoir un espace suffisant pour y avoir accès et transmettre les données aux techniciens en cas de problème, reporter sur la notice utilisateur les données.

Le carton de calage peut servir de gabarit pour percer les arrivées des conduits au plafond.

 Positionner les écritures du gabarit sur le plafond

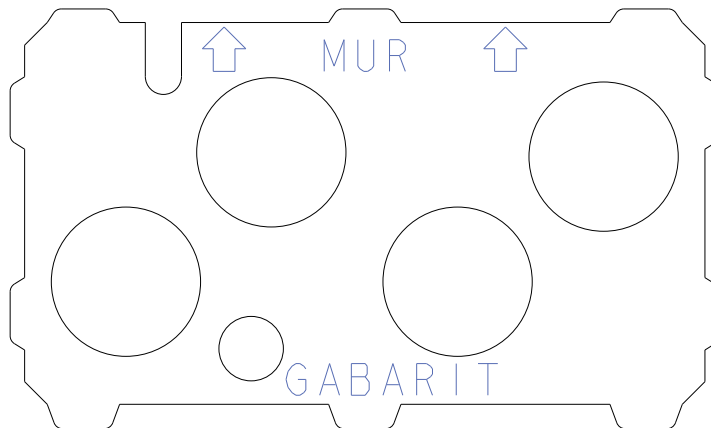

Exemple de réseaux types

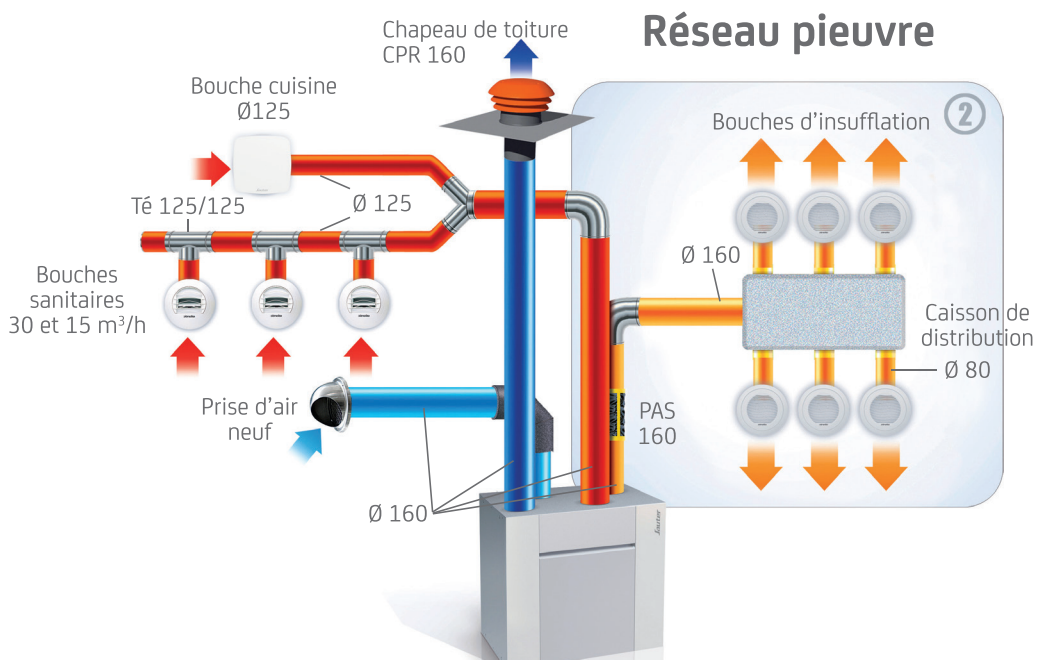
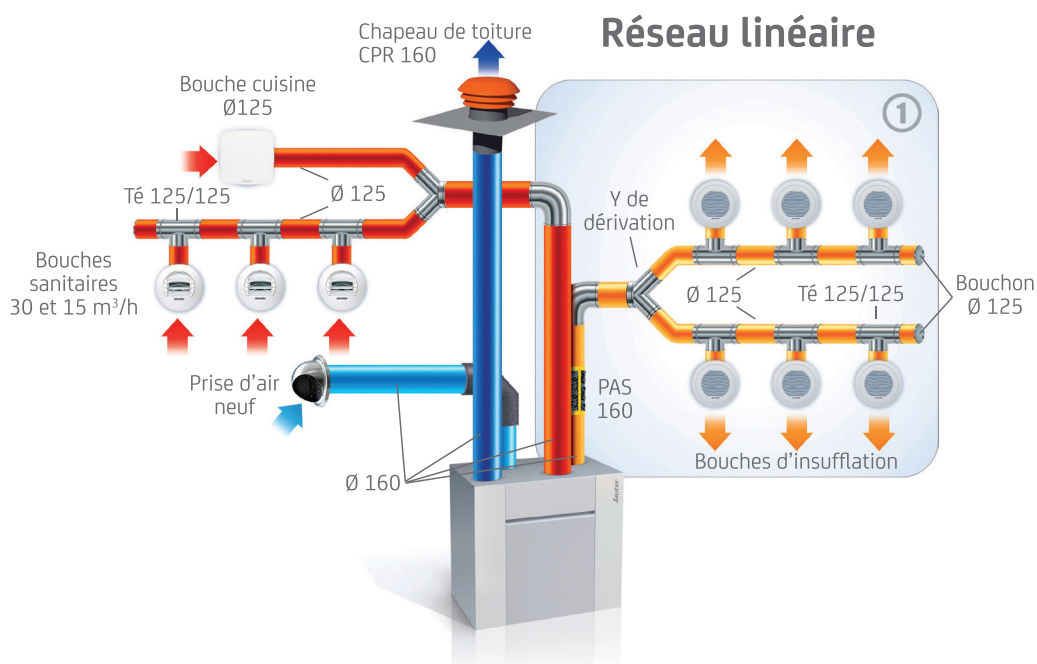

Recommandations concernant la mise en oeuvre :

- Chaque pièce principale doit comporter une bouche de soufflage pour respecter le principe de ventilation par balayage. L'équilibrage du réseau sera réalisé par dimensionnement.
- Le couplage du groupe de ventilation avec un puits canadien nécessite au préalable une étude de dimensionnement.
- Pour garantir un confort acoustique total dans les pièces de vie (séjour, chambres), le piège à son Ø 160 (fournit) doit être installé en Sortie Air Neuf.
- Vérifier le bon dimensionnement du réseau aéraulique pour l'utilisation de la centrale. Un réseau non adapté peut être la cause de gêne acoustique.

3.4. Raccordement des condensats

Installer le tuyau d'évacuation des condensats (fourni) sous le produit (voir schémas ci-dessous).

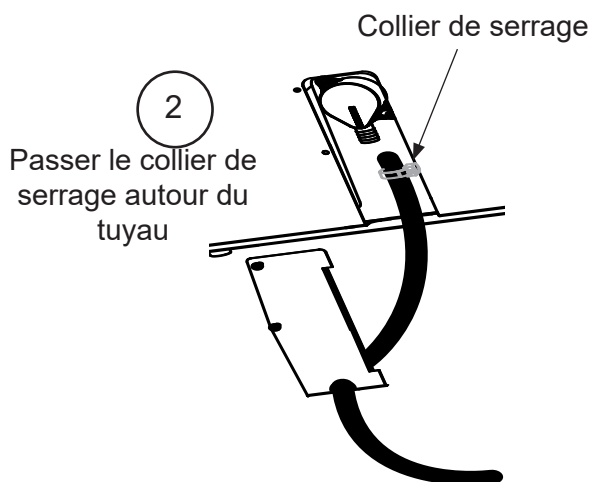
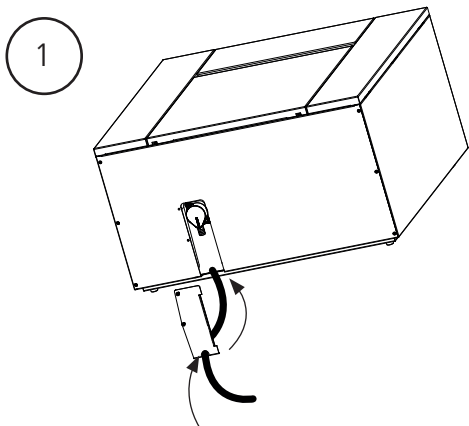

Passer le tuyau dans le trou de la tôle de protection

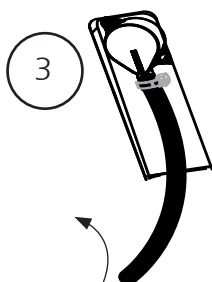

Emboîter le tuyau sur le raccord condensats et fixer le collier de serrage.

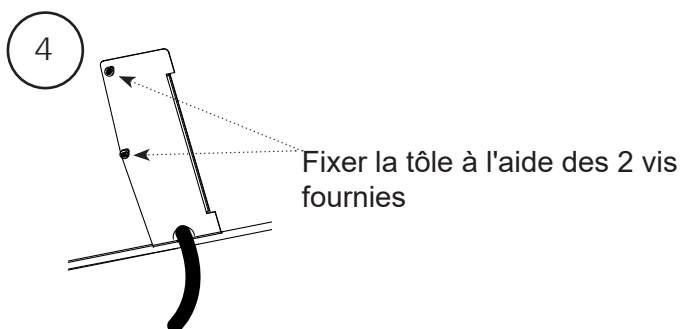

Exemple de raccordement à l'égout :

Pour raccorder l'écoulement des condensats au réseau des eaux usées, l'utilisation d'un siphon n'est pas obligatoire, car intégré au produit.

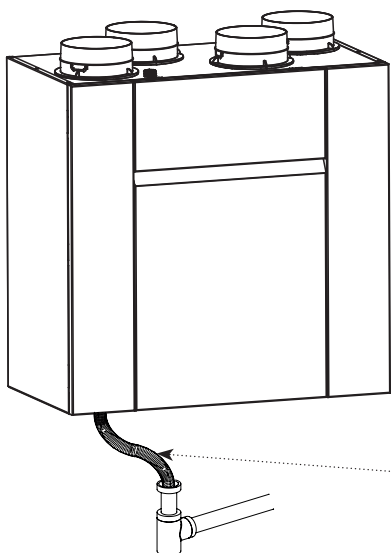

Le tuyau d'évacuation des condensats ne doit jamais remonter au dessus du niveau du raccord de l'appareil

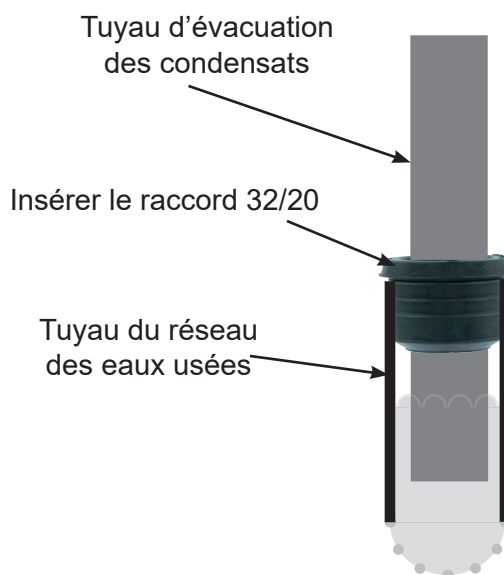

4. RACCORDEMENT ELECTRIQUE



AVANT TOUTE OPERATION, DECONNECTER L'APPAREIL DU RESEAU ET S'ASSURER QUE L'ALIMENTATION NE PEUT PAS ETRE RETABLIE ACCIDENTELLEMENT.

L'installation doit répondre à la norme NF C 15-100 et aux règles de l'art. Chaque produit ou composant entrant dans cette installation doit également être conforme aux normes qui lui sont applicables.

Pour raccorder électriquement le produit à l'alimentation électrique 230 VAC, il n'est pas nécessaire d'ouvrir le produit. Votre PANEGA est un appareil de classe I et doit être raccordé à la terre.

Prévoir une protection par disjoncteur 2A (non fourni), ATTENTION si l'option BT 160 MO.6 (batterie électrique) est installée prévoir une protection par disjoncteur 4A minimum à 10A maximum (non fourni).

Câble fourni d'une longueur de 1 mètre environ. Brancher à l'aide d'une boîte de dérivation étanche (non fournie).

Alimentation avec du câble double isolation 3G1.5mm² de type H07RN-F au minimum. Diamètre extérieur maxi du câble : 13mm.

Dénudage des conducteurs de 5 à 8mm de manière à ne pas risquer d'entrer en contact avec d'autres fils ou des parties métalliques. Les fils ne devront pas être serrés sur l'isolant.

Les moteurs de l'appareil sont équipés d'une protection électronique. En cas de dysfonctionnement couper l'alimentation électrique durant une quinzaine de minutes environ puis réenclencher.

Si la protection se déclenche à nouveau, contacter le service après vente en cas de déclenchements répétés.

Si le câble d'alimentation est endommagé, il doit être remplacé par le fabricant, son service après vente ou des personnes de qualification similaire afin d'éviter un danger.

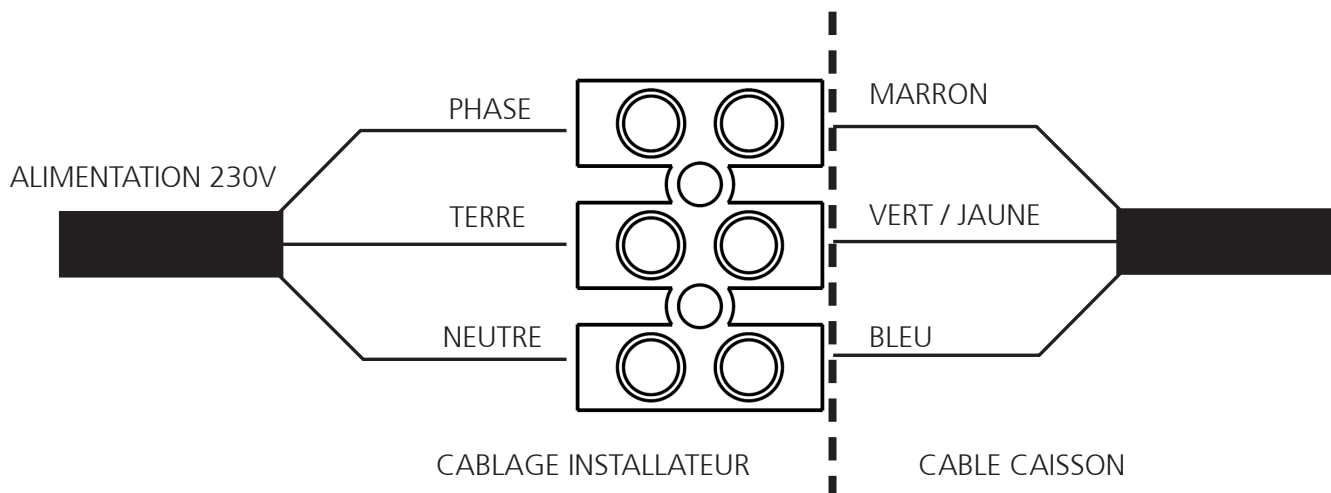

5. DEMARRAGE

5.1. Installation des 2 piles AA LR6



Appuyer sur le bouton pour déverrouiller les loquets du boîtier



Insérer les piles dans les logements en respectant la polarité (indiquée dans les logements)

Fixation au mur

Pour placer la commande au mur, il faut d'abord détacher le support de fixation situé à l'arrière. Fixer ensuite le support sur le mur à l'aide de vis (non fournies) et de chevilles adaptées à la nature de votre mur.

5.2. Présentation de la télécommande

Pour plus d'économies et de confort, votre PANEGA est doté d'une télécommande pour accéder à distance à toutes les fonctionnalités de l'appareil :

- activation de la surventilation générale de la maison
- diminution des débits de ventilation lors d'absence prolongée
- choix du mode de fonctionnement automatique, manuel, surventilation
- affichage des informations relatives au groupe (état des filtres, température d'entrée / sortie, efficacité du groupe ...).

**ATTENTION, LES VALEURS
AFFICHEES SUR LES
ILLUSTRATIONS SONT DONNEES
A TITRE D'EXEMPLE.**

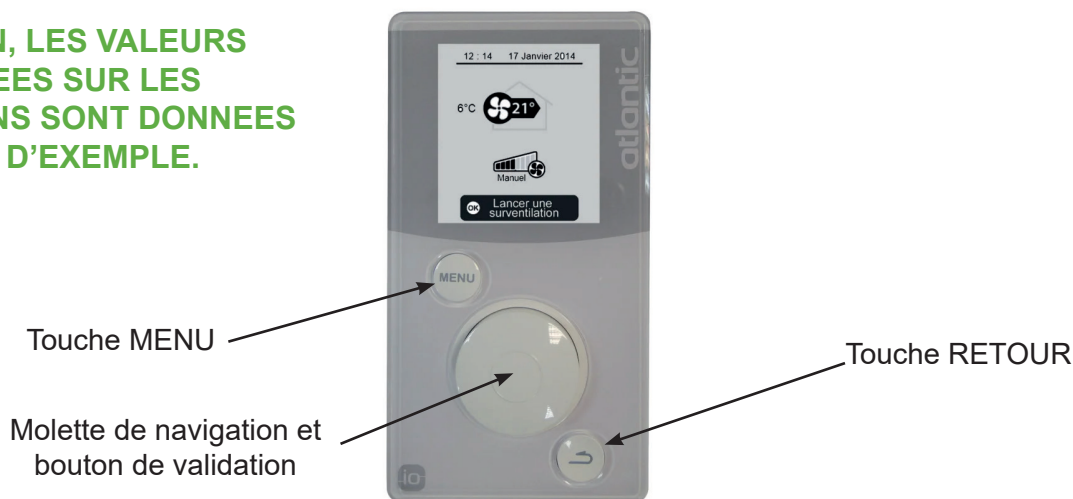

La portée de la télécommande peut varier selon les obstacles rencontrés (murs, planchers...). Dans la majorité des cas, la portée est suffisante pour placer la télécommande en tout point de l'habitat. Cependant quelques recommandations sont à respecter pour le bon fonctionnement de votre VMC.

Recommandations :

- La télécommande ne doit pas être exposée à une source d'humidité (douche, lavabo...).
- La température ambiante maximale recommandée autour de la télécommande ne doit pas excéder 40°C en continu.
- Pour assurer un bon fonctionnement, il est déconseillé de placer ou de fixer la télécommande sur un support métallique.

5.3. Verrouillage déverrouillage de la télécommande

 Appuyer 3 secondes sur la touche MENU pour verrouiller ou déverrouiller la télécommande

5.4. Paramétrages

Lors de la première mise en route il vous sera demandé de renseigner les paramètres de configuration de votre logement via une liste de choix préprogrammée.

Rappel de navigation :



5.5 Paramétrage de première mise en route



Choix de la langue

Sélectionner la langue désirée en tournant la molette de la télécommande, pour valider votre choix appuyer sur la molette.

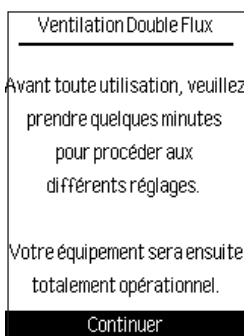

Lire et valider cette étape en appuyant sur la molette.

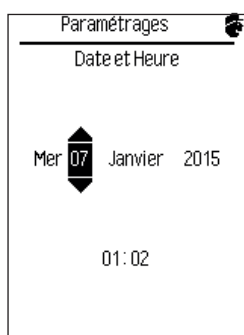

Date et heure

Sélectionner la date et l'heure désirée en tournant la molette de la télécommande pour valider votre choix appuyer sur la molette.

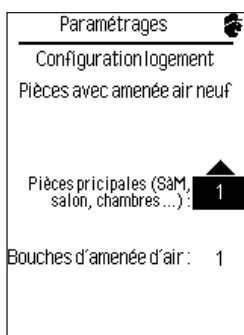

Configuration logement / Pièces avec amenée air neuf

Choisissez le nombre de pièces principales de votre logement (salle à manger, salon, chambres ...). Valider votre choix en appuyant sur la molette.

Selectionner le nombre de bouches d'amenée d'air de votre logement. Valider votre choix en appuyant sur la molette.

Nota : ne pas compter les bouches dans les salles de bain, les cuisines les WC et les pièces d'eau. Ces bouches sont des bouches d'extraction.

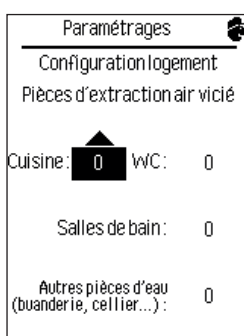

Configuration logement / Pièces d'extraction air vicié

Choisissez le nombre de cuisine (1 cuisine maximum), de WC, de salle de bain ou tout autres pièces d'eau (buanderie, cellier ...). Valider votre choix en appuyant sur la molette.

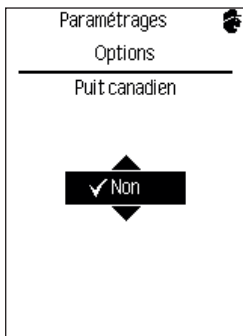

Paramétrages option / Puits canadien

Choisissez cette option si vous possédez un puits canadien. Valider vos choix en appuyant sur la molette.

Pour l'installation d'un puits canadien, voir chapitre 6.6 p 21.

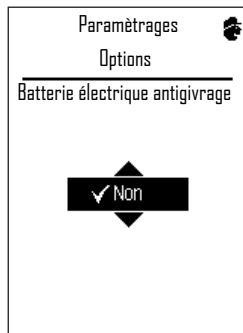

Paramétrages option /Batterie électrique antigivrage

Choisissez cette option si vous possédez une batterie électrique antigivrage. Valider vos choix en appuyant sur la molette.

Pour l'installation d'une batterie électrique antigivrage, voir chapitre 6.7 p 22.



Informations bilan des paramètres

Cet écran reprend les informations que vous venez de renseigner.

Si vous avez fait une erreur de renseignement il est possible de revenir en arrière en appuyant sur la touche RETOUR.

Si toutes les données sont correctes, valider en appuyant sur la molette.

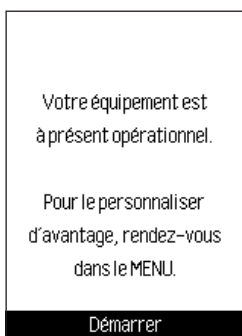

Equipement à présent opérationnel

Cet écran vous informe que votre appareil est à présent prêt à fonctionner.

Valider en appuyant sur la molette.

Si vous désirez recommencer le tunnel de paramétrage suite à une erreur voir chapitre 6.1 p 18.

5.6 Présentation de l'écran LCD après le 1er paramétrage

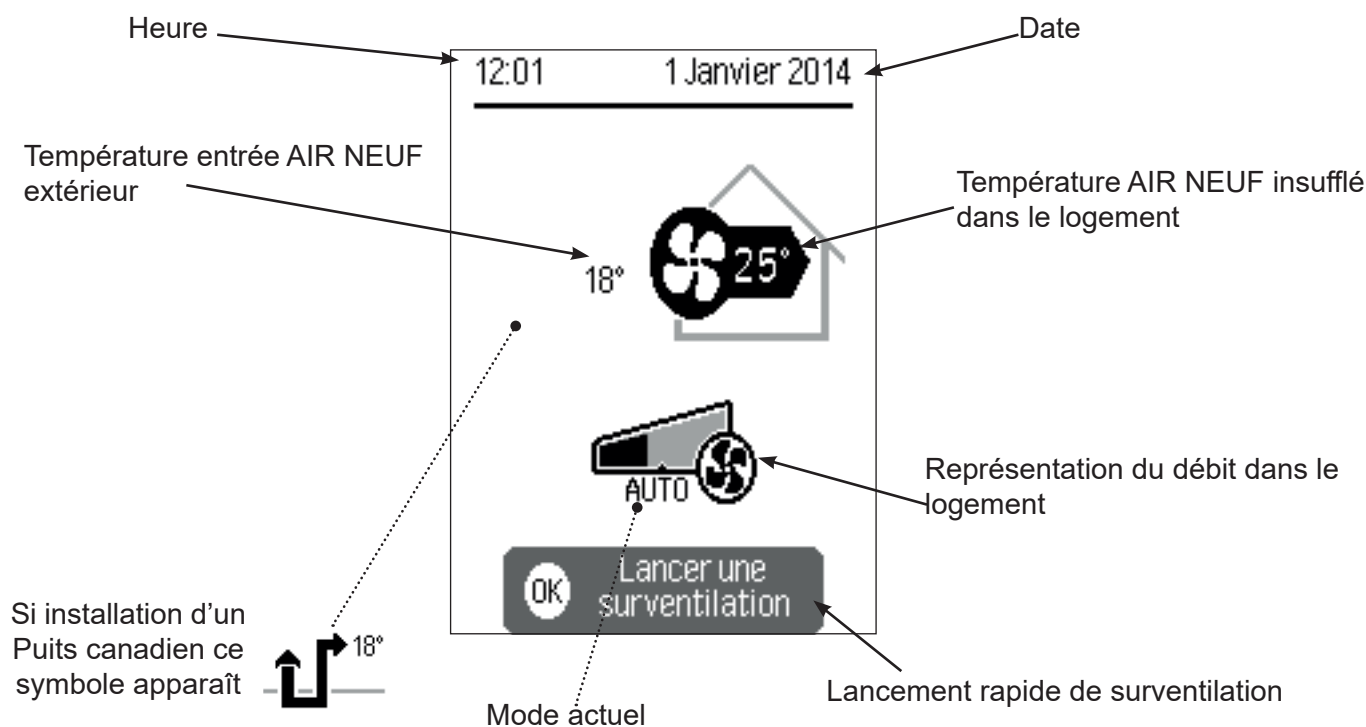

5.7 Réglage date et heure

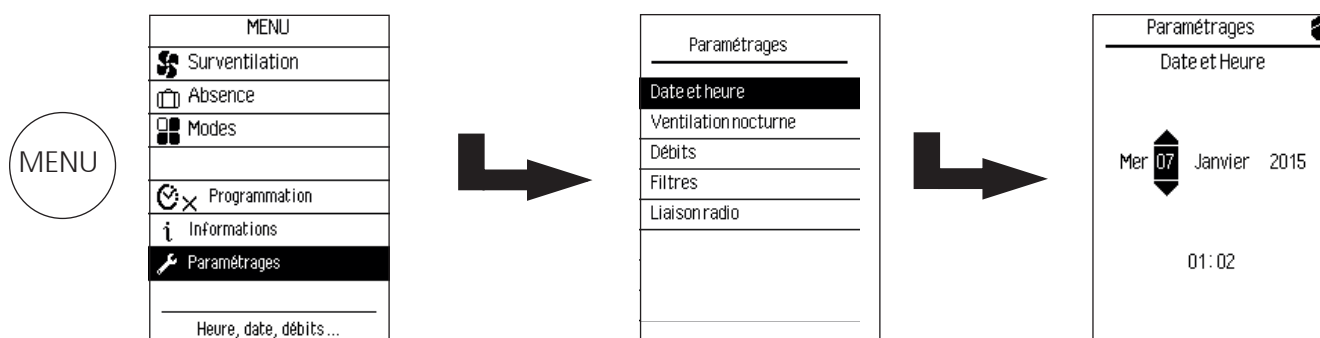

5.8 Activer la télécommande en veille

Lorsque la télécommande n'est plus utilisée pendant 30 secondes elle se met en veille. Pour la réactiver appuyer sur n'importe quel bouton.

5.9 Mode ventilation

Cette fonction permet de choisir le mode de ventilation. 3 modes sont proposés :

- manuel, la ventilation fonctionnera avec un débit constant permanent.
- programmé, la ventilation fonctionnera suivant un scénario horaire que vous aurez programmé (nuit, journée, absence).
- automatique, la ventilation est pilotée par le taux de CO₂ (la qualité d'air intérieur).

5.10 Mode ventilation manuelle

Ce mode permet de réguler en permanence le logement avec un débit constant. Ce débit constant est déterminé par les données que vous avez renseignées lors de la première mise en route. Cette valeur est préprogrammée selon les débits de la réglementation en vigueur.

Le mode Présence permet d'avoir un débit constant en permanence.

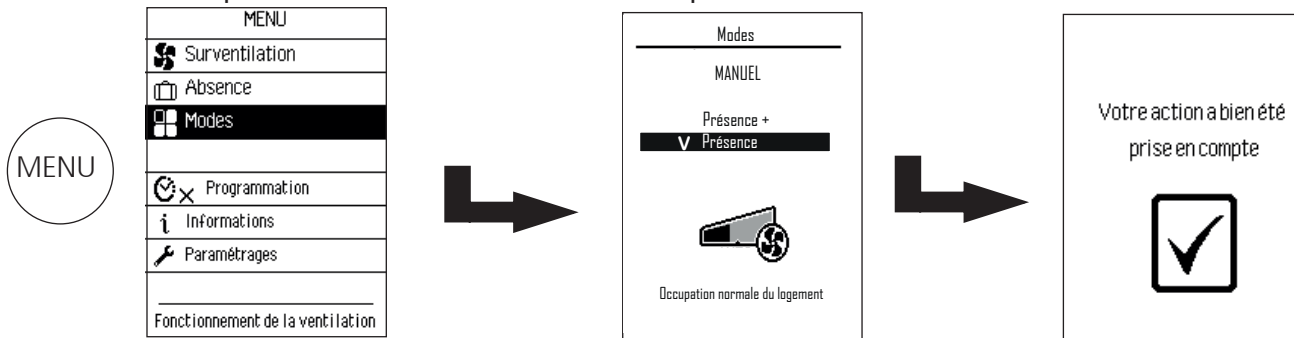

Le mode Présence + permet d'augmenter le débit de 10% qui permet de renouveler l'air du logement plus rapidement.

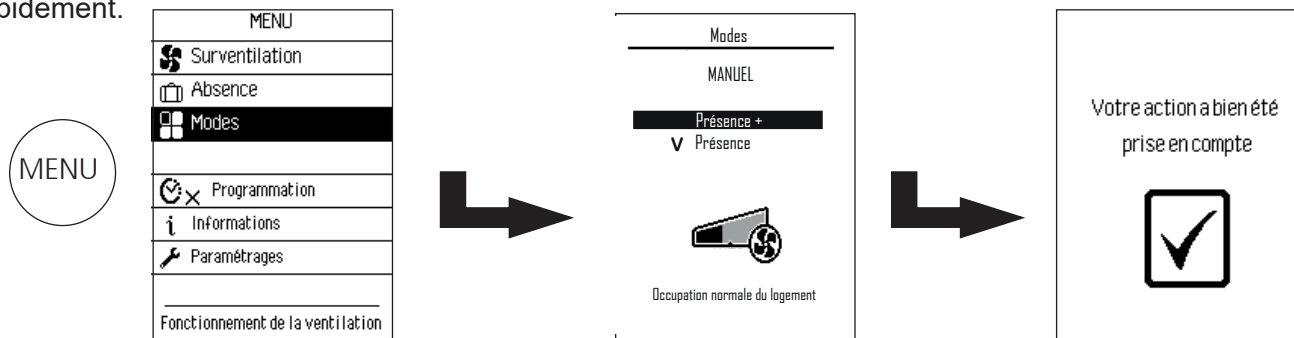

5.11 Mode ventilation programmée

Ce mode permet de paramétrer la ventilation selon votre mode de vie, la journée lorsque vous êtes absent ou moins présent, la nuit lors de votre sommeil.

Pour ce mode il faut configurer un emploi du temps.

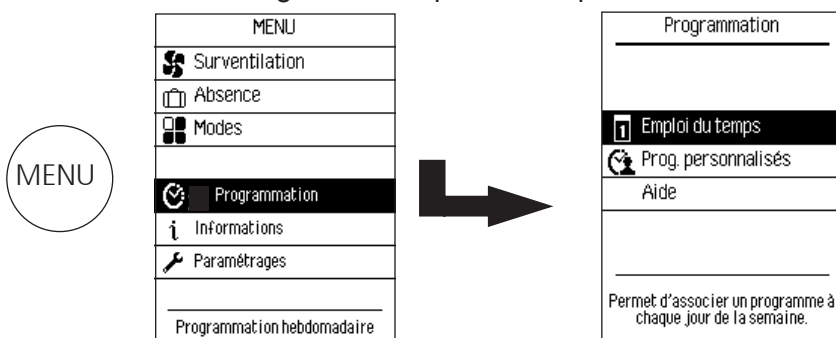

Vous avez le choix entre 5 programmes définis d'usine :

- Journée présence : ce programme est adapté dans le cadre d'une occupation normale du logement.
- Journée présence + : ce programme est adapté pour des journées avec occupation ou activité plus importante (invités, cuisine, ménage, ...).
- Absence journée : ce programme est adapté lorsque le logement n'est pas occupé en journée de 8h00 à 17h00.
- Absence matin : ce programme est adapté lorsque le logement n'est pas occupé en matinée de 8h00 à 12h00.
- Absence après midi : ce programme est adapté lorsque le logement n'est pas occupé l'après midi de 14h00 à 17h00.

Sélectionner le jour désiré, valider et choisissez parmi les choix proposés et ainsi de suite

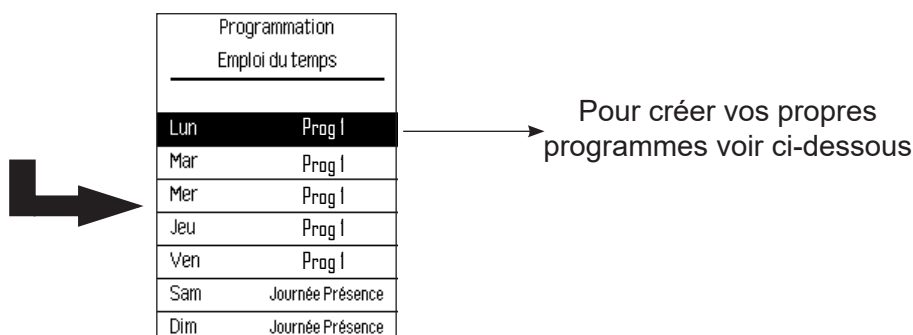

Vous pouvez également créer vos propres programmes (limité à 2).

Vous pouvez choisir pour chaque jour 5 plages horaires maximum avec 3 choix déjà définis :

- Présence (voir chapitre mode de ventilation)
- Présence + (voir chapitre mode de ventilation)
- Absence

Programme personnalisé Prog1	
09:00	Absence
16:00	Présence
21:00	Présence +
--:--	--
--:--	--
Terminer	

Exemple : sur cet écran le mode Absence débute à 9h et bascule en mode Présence à 16h00, à 21h00 le mode Présence + (débit augmenté pour la nuit) débute.

5.12 Surventilation rapide

Cette fonction permet en un clic d'activer une surventilation. Vous avez le choix entre 3 types de surventilation :

- surventilation cuisine : cette surventilation permet de passer en grande vitesse cuisine tout en respectant le débit maximum réglementaire, elle a une temporisation de 30 minutes (non réglable).
- surventilation logement : cette surventilation permet de passer à un débit supérieur pour tout le logement toujours en respectant la réglementation. Vous pouvez régler la temporisation de 15 minutes à 10 heures.
- surventilation rafraîchissement : cette surventilation permet de rafraîchir le logement, pour cela le PANEGA calcule l'écart entre la température extérieure et la température intérieure. Si la température extérieure est inférieure à la température du logement alors le rafraîchissement se lance. Si la température extérieure est supérieure à la température du logement alors le rafraîchissement n'est pas possible.

Pour accéder à la surventilation rapide sortez du mode veille de la télécommande.

Appuyer une fois sur la molette



Sélectionner la surventilation désirée et choisissez votre temporisation (hors cuisine)

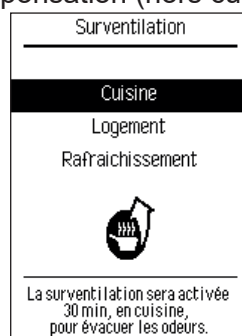

Une plage de temporisation est demandée pour Logement ou Rafraîchissement



En sortant de veille la télécommande affiche le temps restant de surventilation

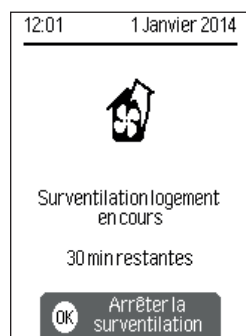

Pour arrêter la ventilation avant la fin de la programmation appuyer une fois sur la molette

Si sélection Rafraîchissement

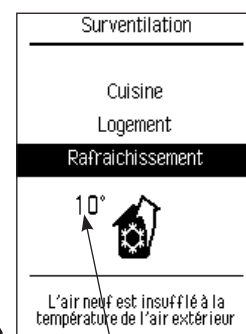

Température extérieure, si la température extérieure est supérieure à celle du logement alors la surventilation ne se lance pas

5.13 Réglage de la surventilation rafraîchissement auto

En période estivale quand l'air extérieur est plus frais que celui de l'intérieur du logement, le débit de ventilation peut être augmenté automatiquement avec le bypass pour apporter un surplus de rafraîchissement.

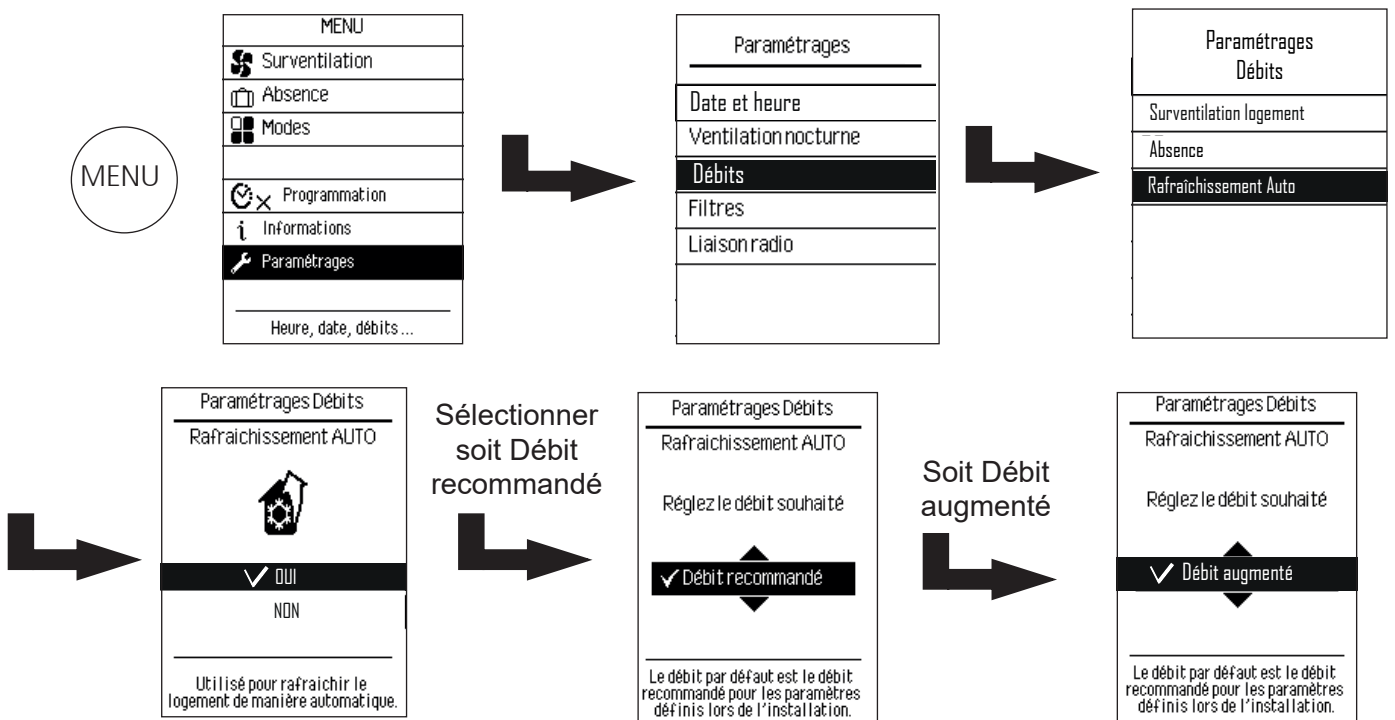

Si Sélection Débit recommandé choisissez la durée de la surventilation de rafraîchissement de 1 à 10 heures

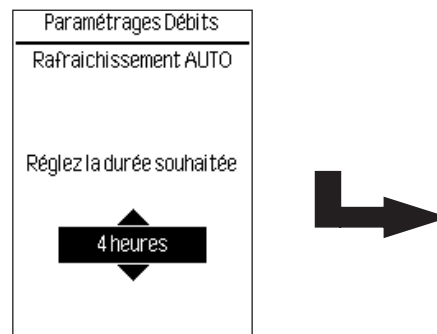

Si Sélection Débit augmenté choisissez la durée de la surventilation de rafraîchissement de 1 à 10 heures

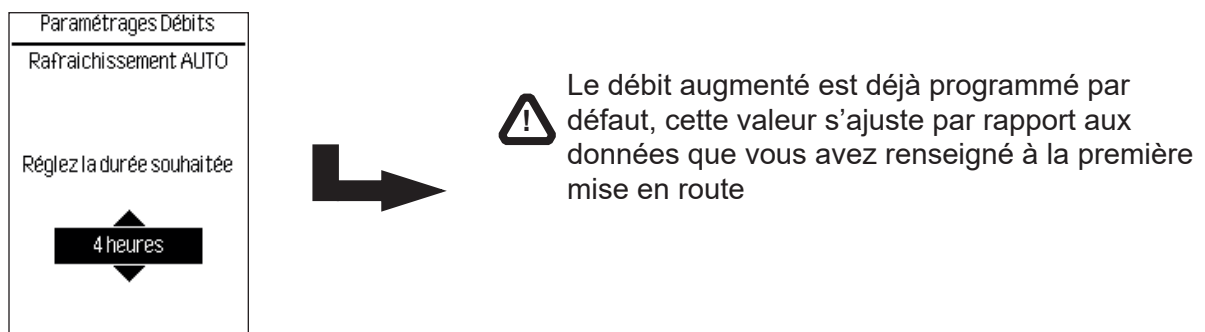

5.14. Régulation de l'PANEGA avec mesure CO2

L'PANEGA module le débit en fonction du taux de CO₂, moins il y a de CO₂ plus le débit est bas et l'air a moins besoin d'être renouvelé, plus il y a de CO₂ plus le débit est haut plus l'air a besoin d'être renouvelé.

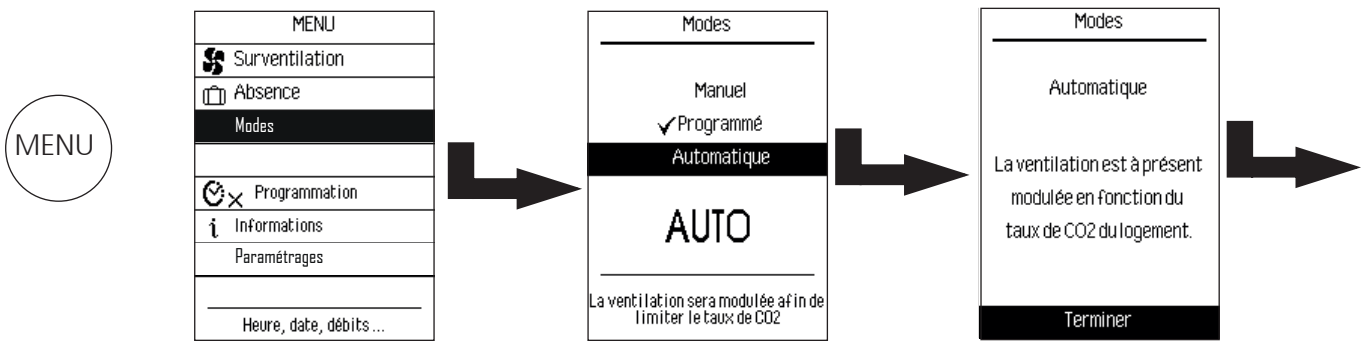

5.15. Qualité d'air et confort

Vous pouvez à tout moment consulter l'historique de la qualité d'air (taux de CO₂) et du confort (températures)

Informations sur la qualité d'air (taux de CO₂)

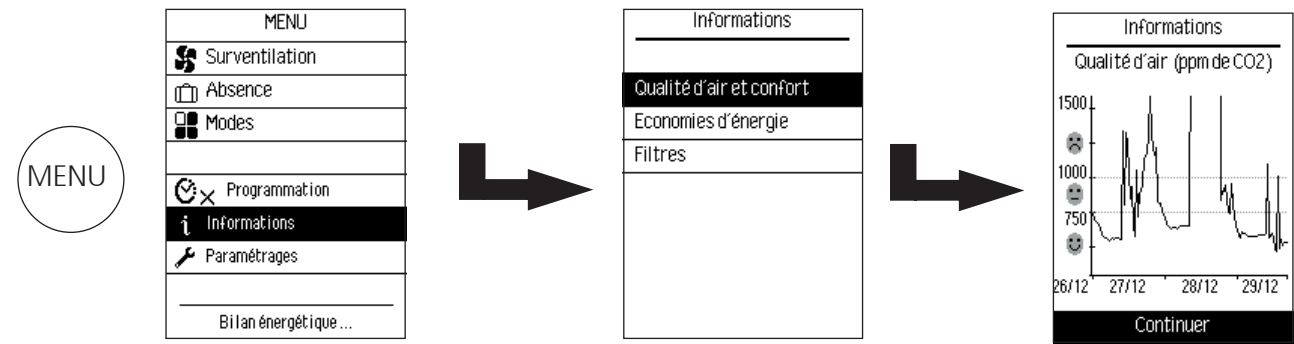

Informations sur les températures en temps réel

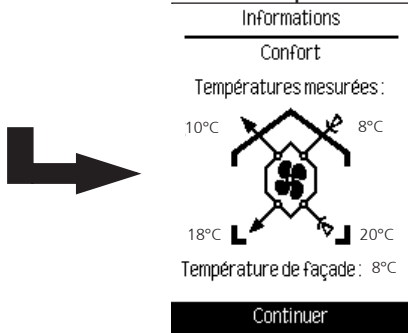

Informations sur les températures maximales et minimales atteintes



5.16 Economies d'énergies

Vous pouvez consulter les économies de chauffage réalisées sur l'année grâce à votre PANEGA.

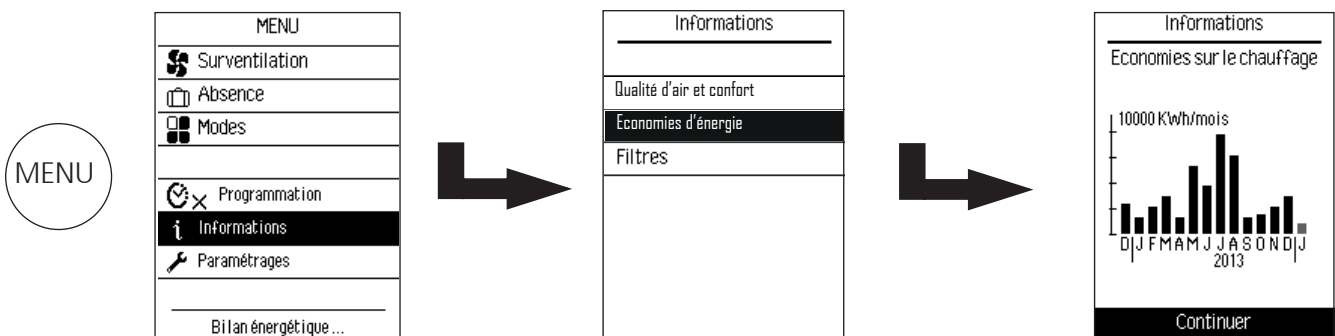

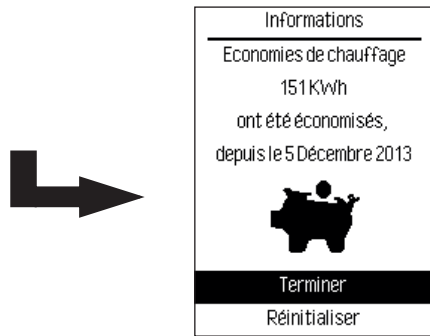

Vous pouvez réinitialiser pour comparer différentes années

5.17 Réglage de la ventilation nocturne

Cette fonction permet de choisir le mode de ventilation pendant la nuit. 3 modes sont proposés :

- ventilation normale, la ventilation nocturne sera identique à la ventilation en journée
- ventilation augmentée, la qualité d'air sera augmentée dans les chambres pendant la nuit
- ventilation réduite, la ventilation sera plus silencieuse pendant la nuit

Pour les modes ventilation réduite et augmentée, une plage horaire sera à programmer.

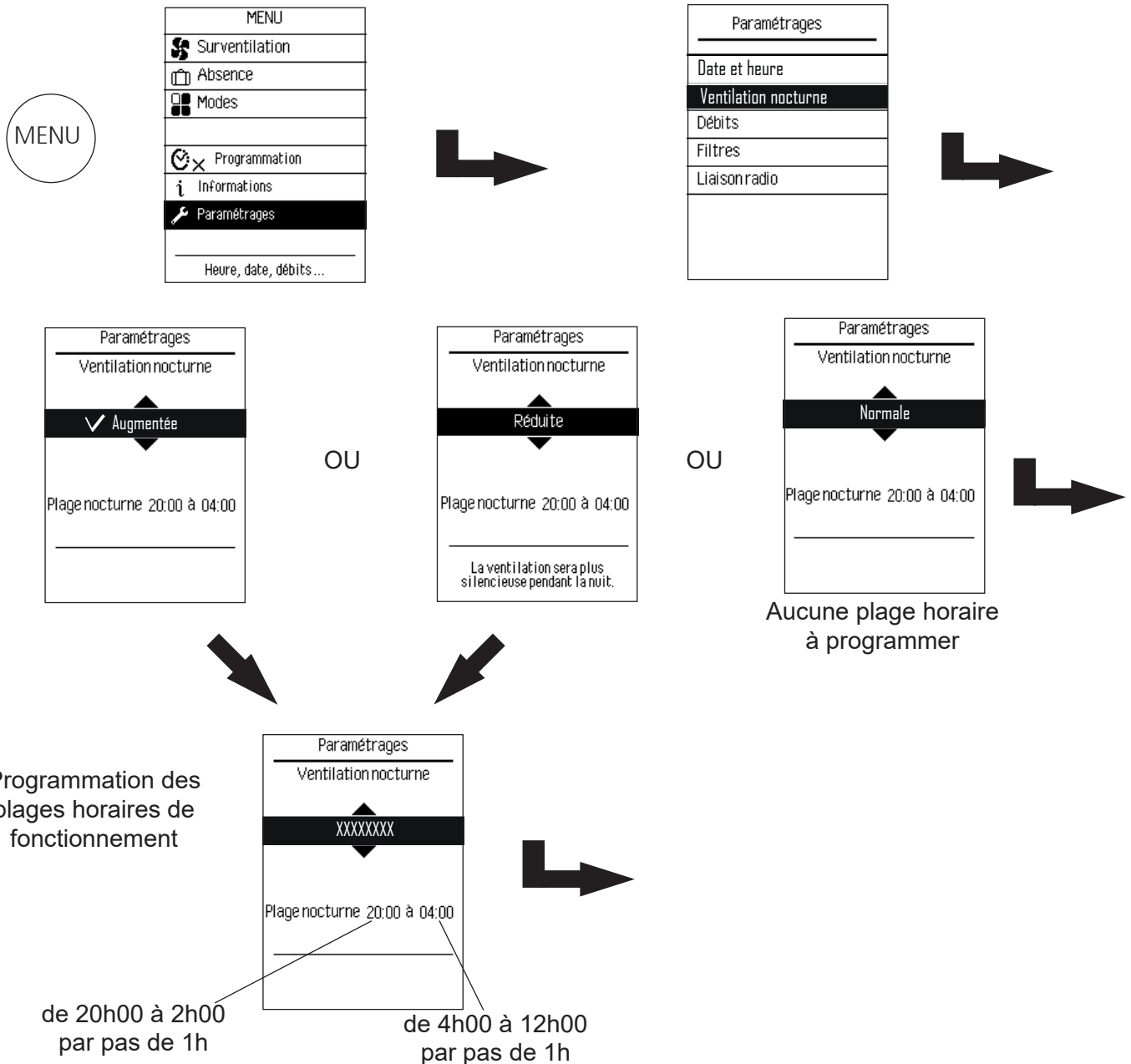

5.18 Mode absence

Vous pouvez programmer votre PANEGA lors de vos départs en vacances pour faire des économies d'énergies.

Appuyer sur la touche MENU et sélectionner Absence

Sélectionner Maintenant ou A date (sélectionner votre date de départ)

Sélectionner Inconnue ou A date (sélectionner votre date de retour)

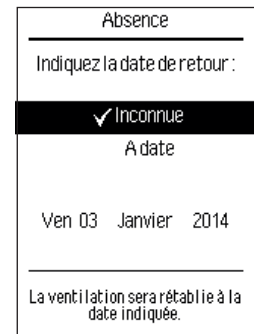
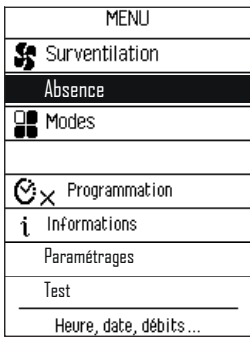

Si vous avez sélectionné une date de retour "Inconnu", l'arrêt du mode absence se fait de la façon suivante :

Appuyer une fois sur la molette

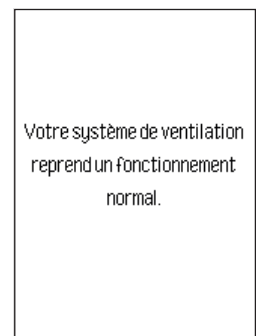

Pour modifier la date de retour, sélectionnez la date désirée et validez. A tout moment vous pouvez arrêter le mode absence en sélectionnant Arrêter l'absence.

6. MODE INSTALLATEUR

Pour paramétrer certaines fonctions vous devez basculer en mode installateur :

Restez appuyé sur la touche menu et tourner la molette dans le sens horaire jusqu'à l'écran :

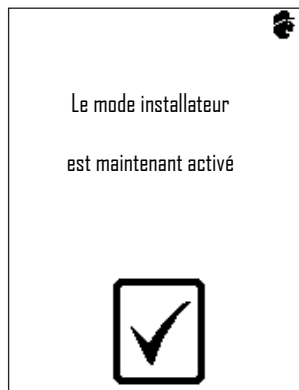

Dès que vous serez en mode installateur, les écrans spécifiques afficheront cet icône.

6.1 Réinitialiser le tunnel de démarrage

Si vous désirez recommencer le tunnel de paramétrage suite à une erreur.

Basculer en mode installateur 

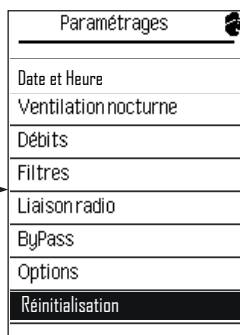
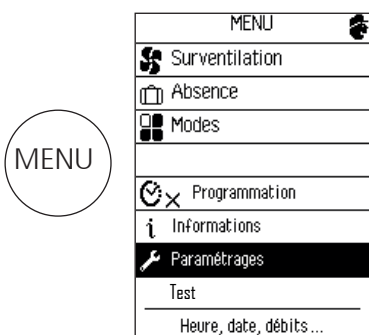

6.2 Test de l'installation

Une fois que les paramètres nécessaires au fonctionnement du PANEGA sont rentrés, vous avez la possibilité de tester votre installation.

Dans ce mode, le PANEGA s'arrête et vous pouvez piloter les éléments 1 par 1.

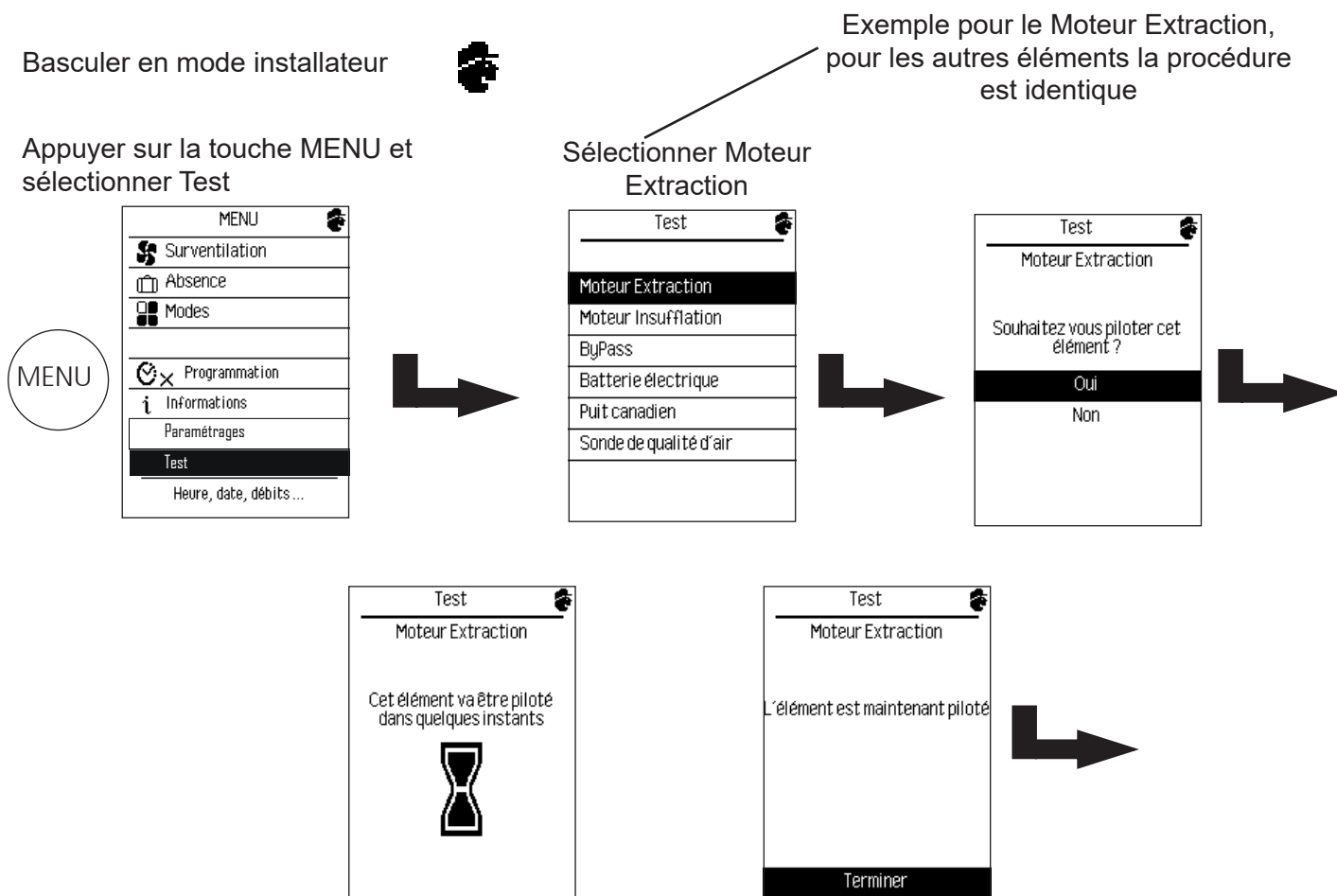

Pour arrêter le pilotage, il faut appuyer sur Terminer.

6.3 Réglage du déséquilibre



Dans un réseau double flux, le débit d'air insufflé doit être égal au débit d'air extrait. Or dans certains réseaux cet équilibre n'est pas atteint (fuites, coudes, pertes de charge), il faut alors créer un débit de déséquilibre entre l'air neuf et l'air extrait.

Au préalable, réalisez une étude des débits dans la maison, en insufflation (pièces de vie) et en extraction (sanitaires et cuisine). Par exemple, si les débits extraits font un total de 160 m³/h et insufflés un total de 170 m³/h, on réalisera un déséquilibre de + 10 m³/h pour équilibrer les réseaux.

Basculer en mode installateur

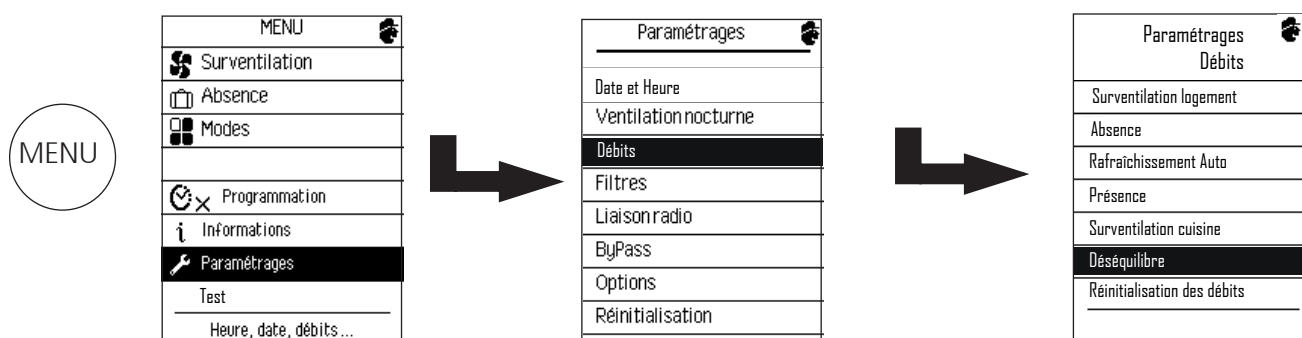

Sélectionner la valeur en positif ou négatif du déséquilibre voulu en m3/h

Réglage possible de +50 à -50 m3/h par pas de 5 m3/h



6.4 Réglage du débit d'absence

Basculer en mode installateur

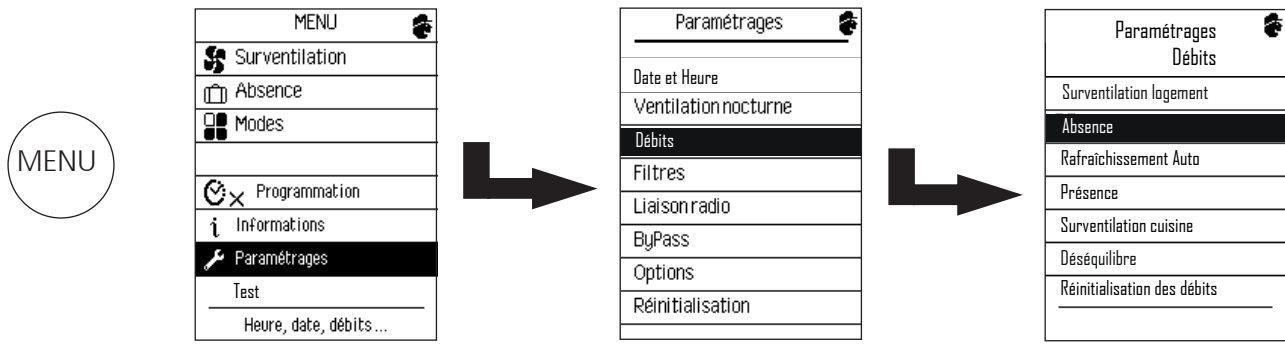

Vous pouvez régler le débit de 47 m3/h à 299 m3/h par pas de 3 m3/h (la valeur par défaut dépend de votre logement)



6.5 Réglage des paramètres du BY-PASS

Les valeurs par défaut sont celles recommandées par SAUTER. Il est possible de régler les seuils de température bas et haut pour l'activation du BY-PASS.

Principes de fonctionnement :

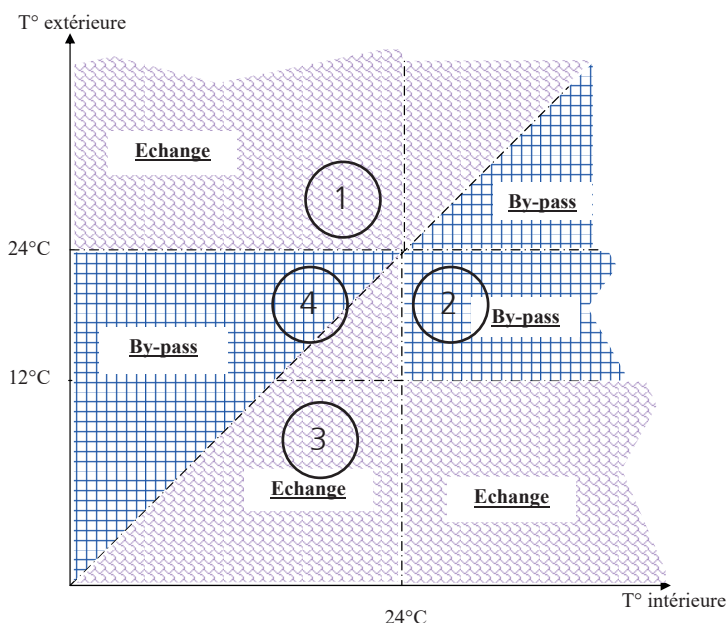

- 1 Rafraîchir l'air extérieur : L'air neuf se refroidit au contact de l'air extrait.
- 2 Bénéficier de l'air frais extérieur : Lorsque la température extérieure passe en dessous de 24°C, l'air neuf by-pass (évite) l'échangeur et pénètre naturellement rafraîchi.
- 3 Réchauffe l'air froid extérieur : L'air neuf se réchauffe au contact de l'air extrait.
- 4 Bénéficier de l'air chaud extérieur : L'air neuf by-pass (évite) l'échangeur.

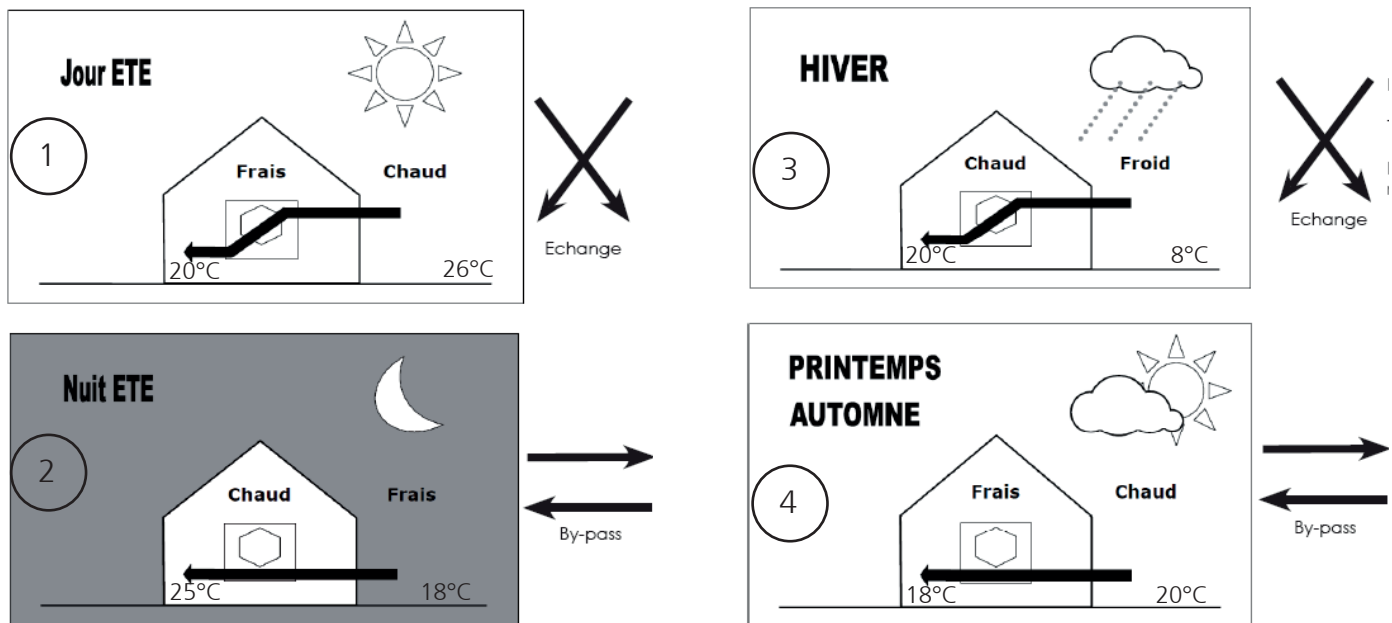

6.6 Câblage et paramétrage d'un Puits canadien

Le puits canadien utilise l'inertie thermique du sous-sol afin de réchauffer l'air neuf en hiver et de le rafraîchir en été. Il sera raccordé à l'entrée d'air neuf du PANEGA.

Définition des seuils relatifs au puits canadien : L'air neuf entrant dans le PANEGA a auparavant circulé dans le puits canadien composé d'un conduit enterré. Il est plus chaud l'hiver et augmente l'efficacité du système. En été, il apporte un rafraîchissement naturel et gratuit, de jour comme de nuit.

Avec le PANEGA, en mi-saison ou en été, l'air neuf peut être directement insufflé dans le logement sans passer par l'échangeur mais tout en étant filtré. Quand l'air neuf circule dans un puits canadien il est naturellement rafraîchi avant de pénétrer dans le logement.

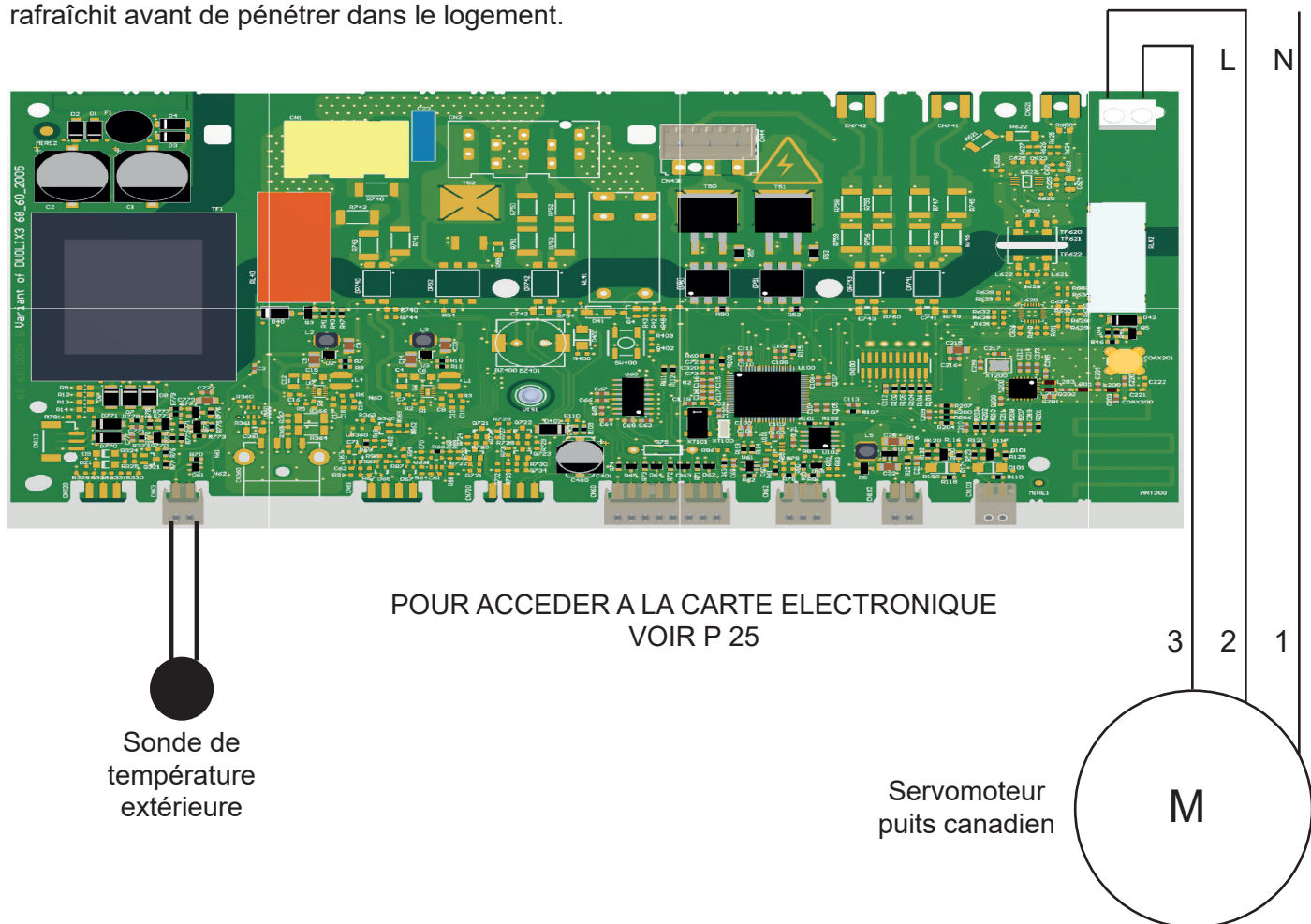

Lors de la première mise en route de votre PANEGA, il vous sera demandé de renseigner les paramètres de configuration de votre logement, pour le paramétrage du puits canadien suivez les étapes suivantes :

Sélectionner les températures
désirées Basse et Haute

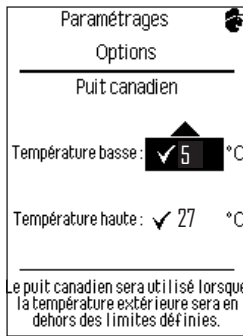
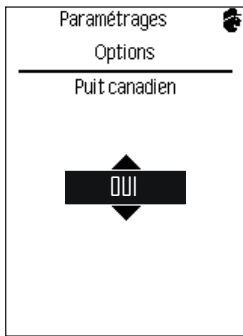

Température basse : température
extérieure en-dessous de laquelle
le puits canadien est activé (en
hiver) pour profiter de la chaleur
souterraine.

Température haute : température
extérieure au-dessus de laquelle
le puits canadien est activé (en
été) pour profiter de la fraîcheur
souterraine.

Si vous installez un puits canadien après l'installation de votre PANEGA, suivez les étapes suivantes pour le paramétrage :

Basculer en mode installateur

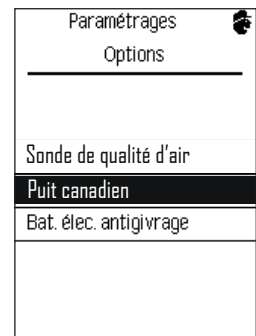
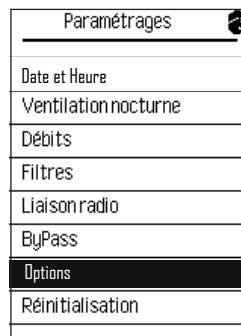
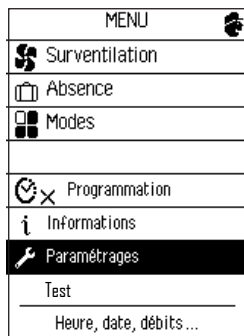

Sélectionner les températures
désirées Basse et Haute

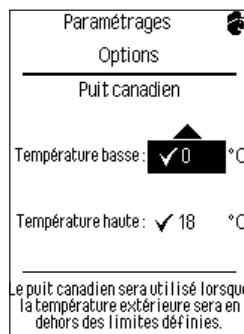

6.7 Câblage et paramétrage d'une batterie électrique antigivre

Lorsque la température d'air neuf est basse et que l'air extrait de l'habitation est humide, du givre peut se former sur les plaques de l'échangeur.

Batterie
antigivre

POUR ACCEDER A LA CARTE ELECTRONIQUE
VOIR P 25

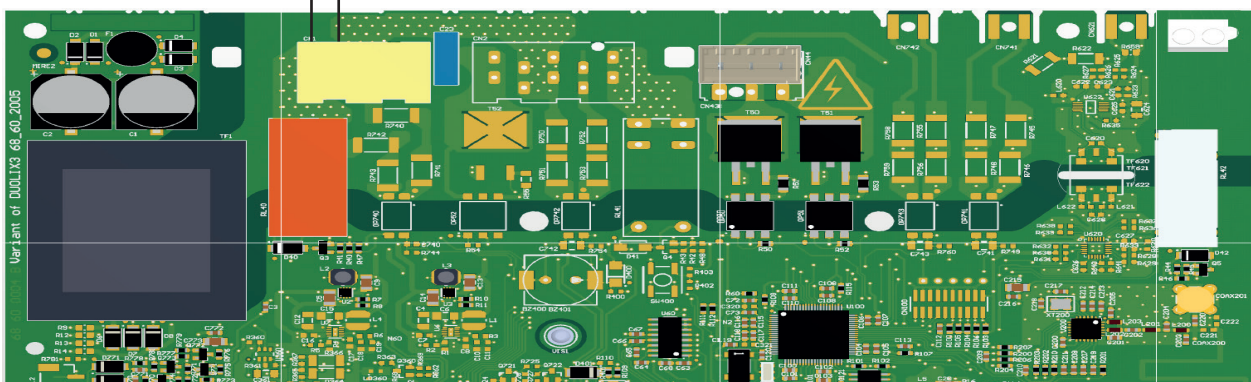

Lors de la première mise en route de votre PANEGA, il vous sera demandé de renseigner les paramètres de configuration de votre logement, pour le paramétrage de la batterie électrique antigivrage suivez les étapes suivante :

Sélectionner OUI

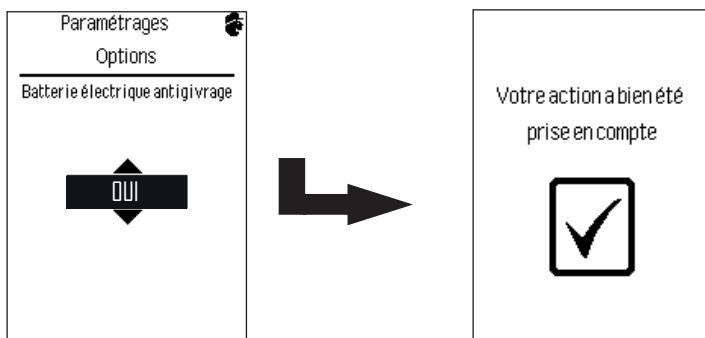

Si vous installez une batterie électrique antigivrage après l'installation de votre PANEGA, suivez les étapes suivantes pour le paramétrage :

Basculer en mode installateur

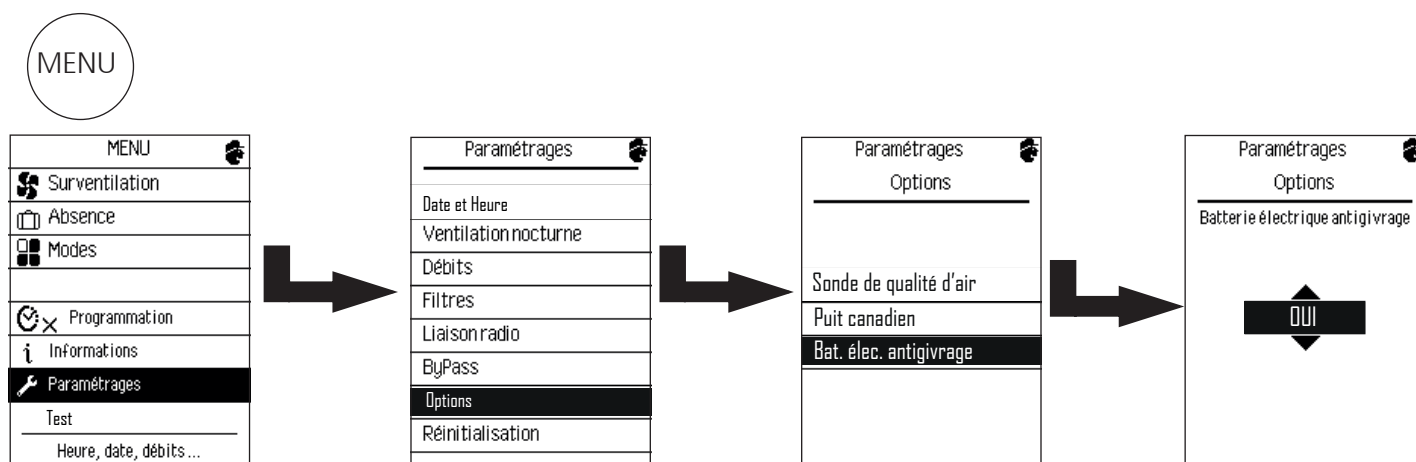

7. ENTRETIEN

7.1. Changement des filtres

Le changement est à la charge de la personne responsable de l'entretien de l'installation. Les filtres doivent être changés lorsque le message "d'alerte" apparaît sur la télécommande.

Vous pouvez vous procurer des filtres directement sur des sites de vente en ligne dont www.boutique-atlantic.fr (Filtres pour OPTIMOCOSY). Vous pouvez accéder directement à la boutique en flashant le code ci-dessous :



Alerte sur la télécommande

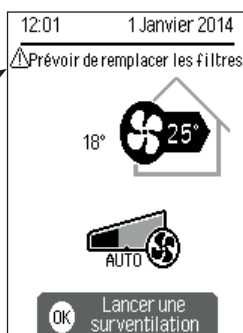

Il est conseillé de changer les filtres tous les 12 mois

Pour changer les filtres voir schéma ci-dessous :

Oter les 3 filtres

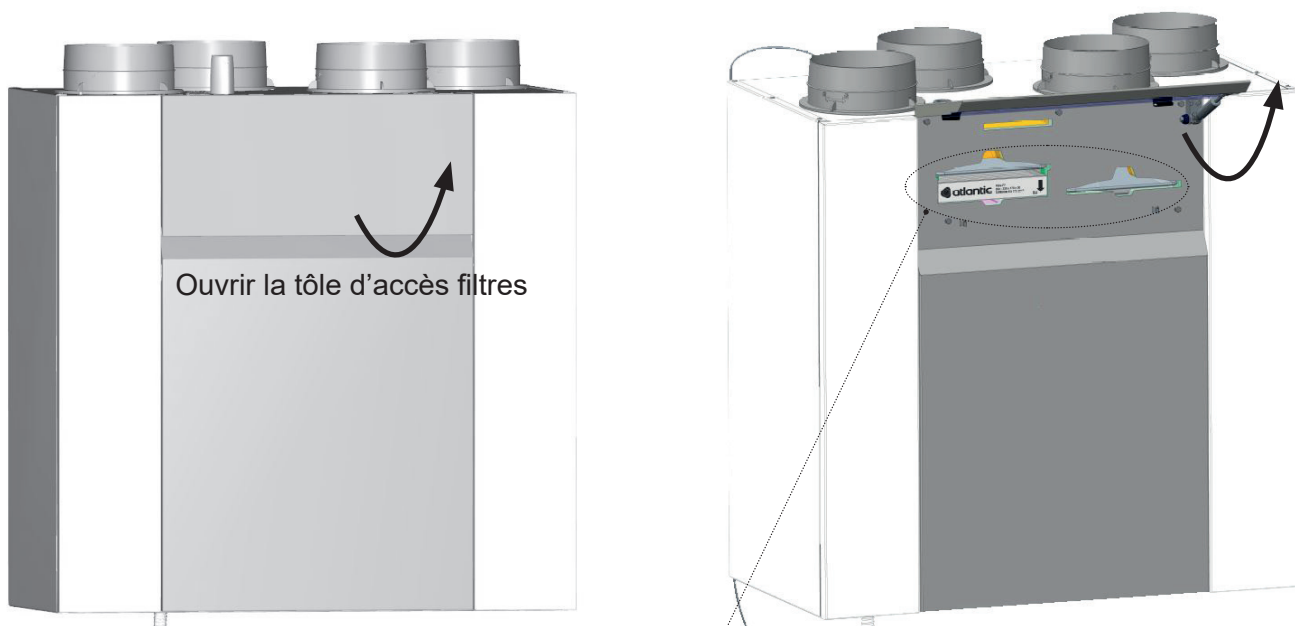

Pré filtre G4 d'Entrée air neuf

Filtre F7 d'Entrée air neuf

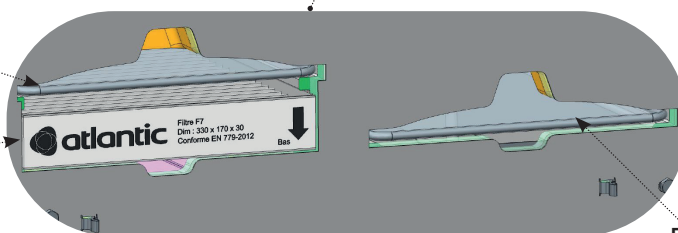

Changement des filtres et réinitialisation

Une fois le remplacement des filtres effectué, réinitialiser le compteur :

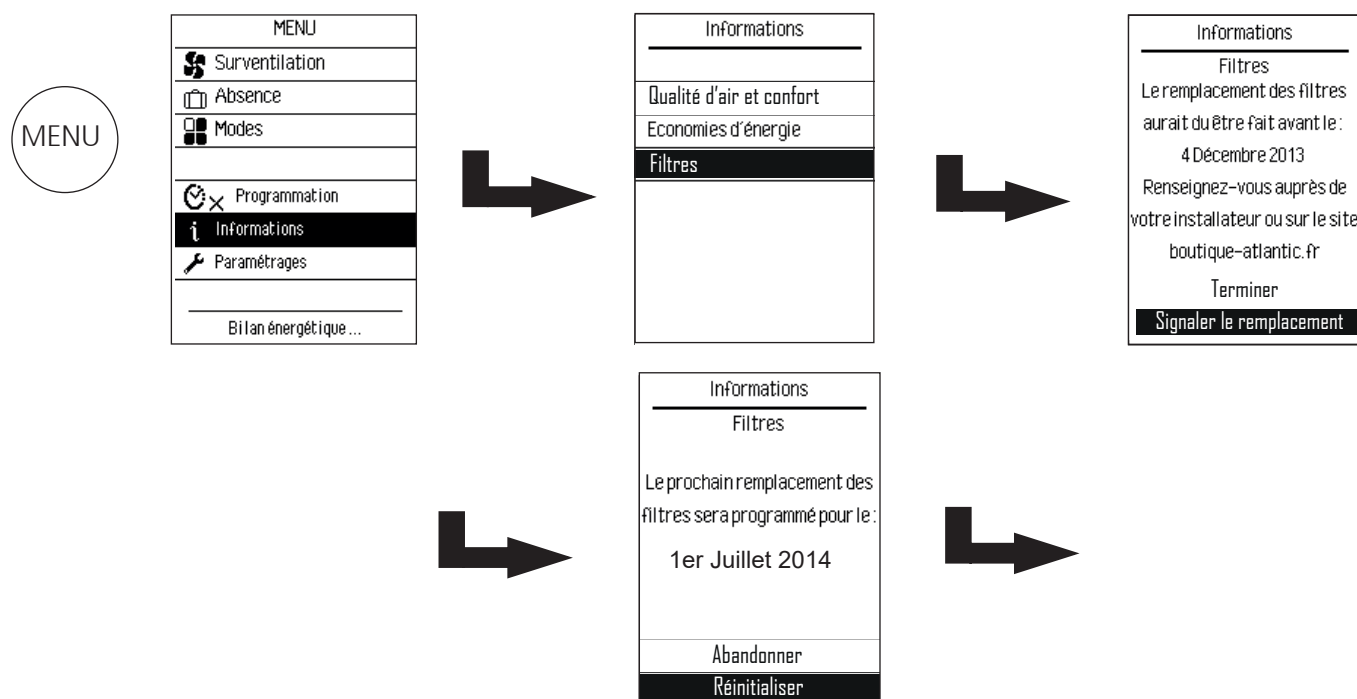

Réglage de la fréquence de remplacement des filtres

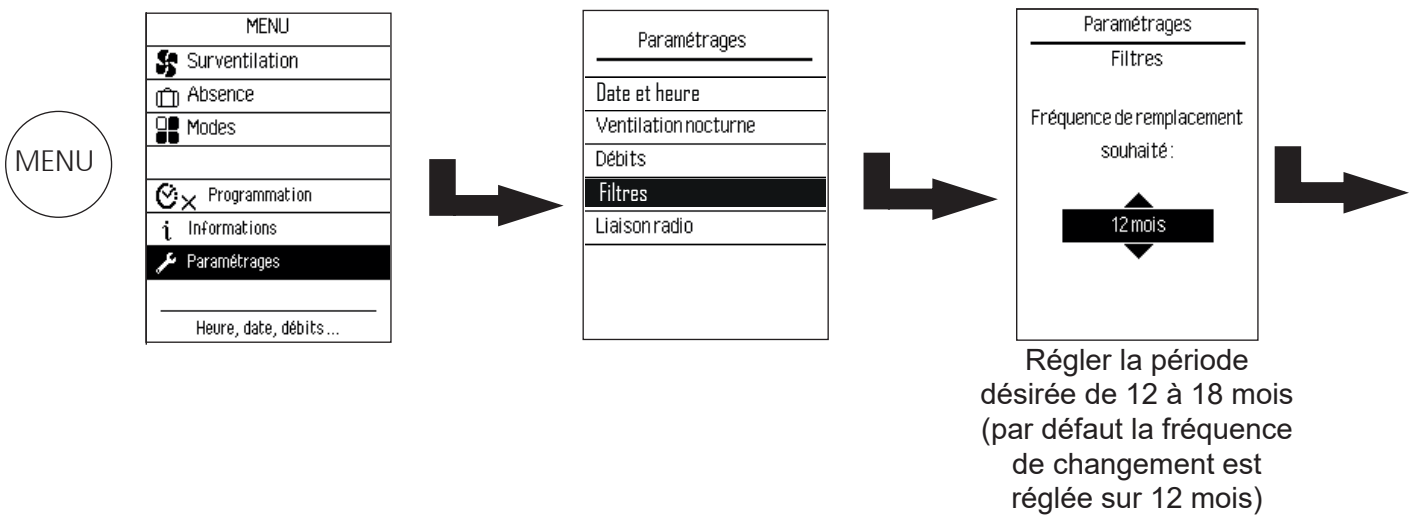

7.2. Nettoyage de l'échangeur et des mototurbines

Si vous ne possédez pas de contrat d'entretien annuel, contactez tous les 2 ans votre installateur pour un nettoyage complet (Echangeur, Bac à condensats...). Ce type d'entretien doit être réalisé par une personne qualifiée.

1 fois par an sortir l'échangeur pour le dépoussiérer. NE PAS UTILISER DE LIQUIDE QUEL QU'IL SOIT, NI EAU NI DETERGENT.

Nettoyer le bac à condensats et vérifier que l'évacuation n'est pas bouchée.



AVANT TOUTE OPERATION, DECONNECTER L'APPAREIL DU RESEAU ET S'ASSURER QUE L'ALIMENTATION NE PEUT PAS ETRE RETABLI ACCIDENTELLEMENT.

Pour avoir accès à l'échangeur suivez les étapes ci-dessous : SAUTER préconise de retirer les filtres pour plus de facilité de démontage.

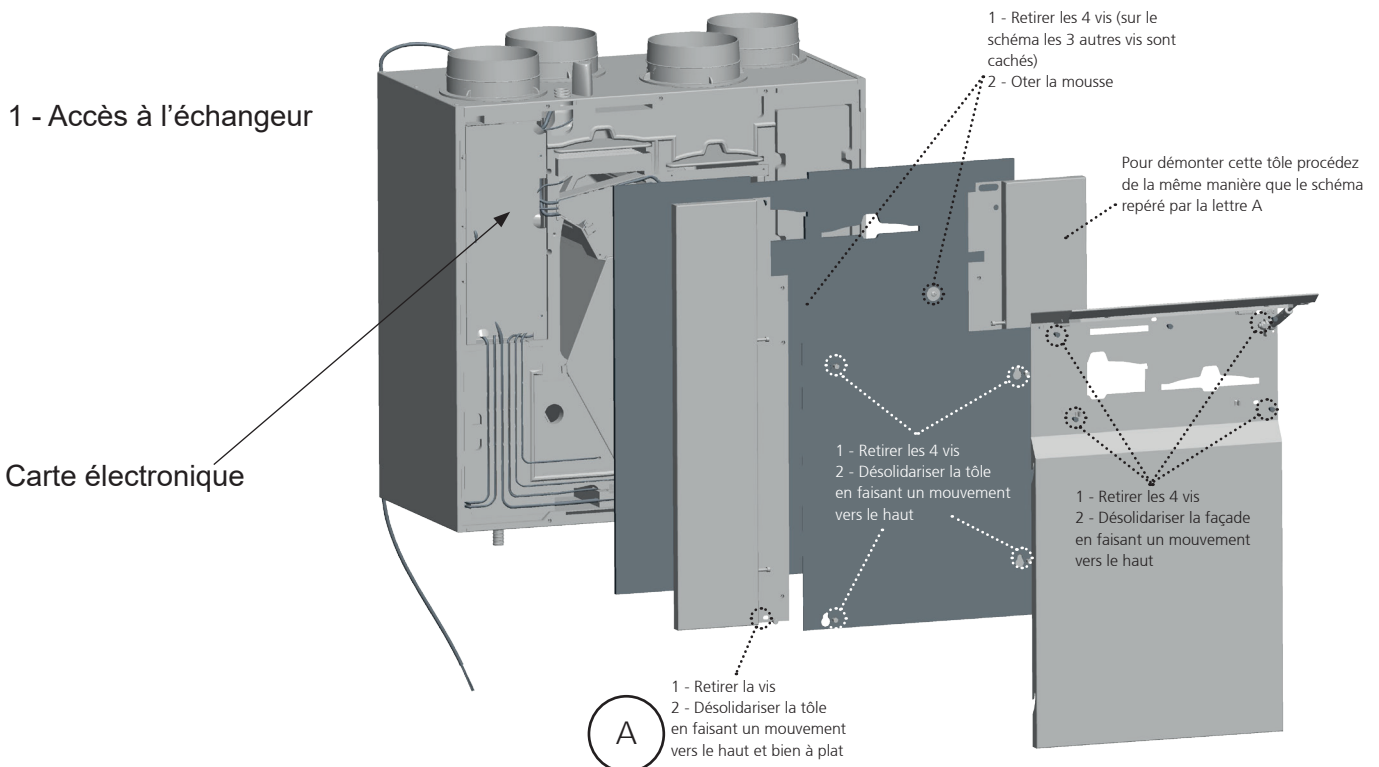

2 - Retirer à l'échangeur

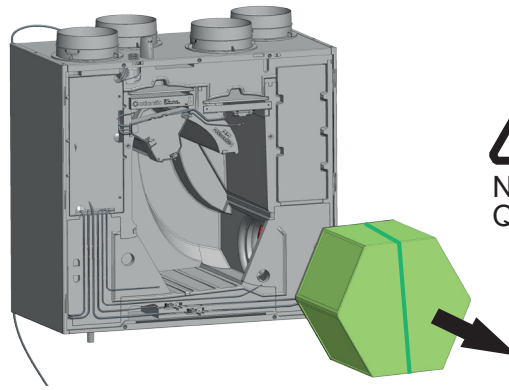

NE PAS UTILISER DE LIQUIDE QUEL QU'IL SOIT, NI EAU NI DETERGENT.

3 - Nettoyage des mototurbines

Une fois l'échangeur retiré, les mototurbines sont accessibles. Utiliser un pinceau ou une bombe d'air sec pour dépeussier les mototurbines.

Côté gauche

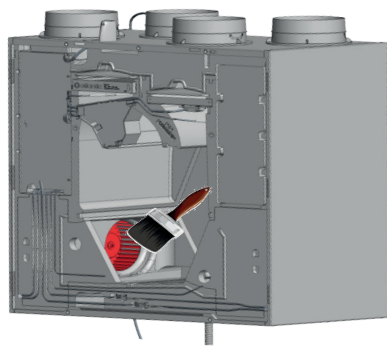

Côté droit

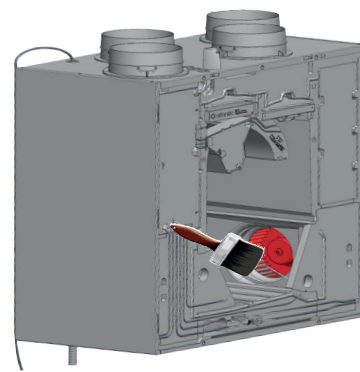

8 PANNES ET DEFAULTS

En cas de perte de signal, rapprochez la télécommande de l'PANEGA pour rétablir la connexion.

Si l'appairage de la télécommande avec le PANEGA est perdu, réapparer en suivant les étapes ci-dessous :

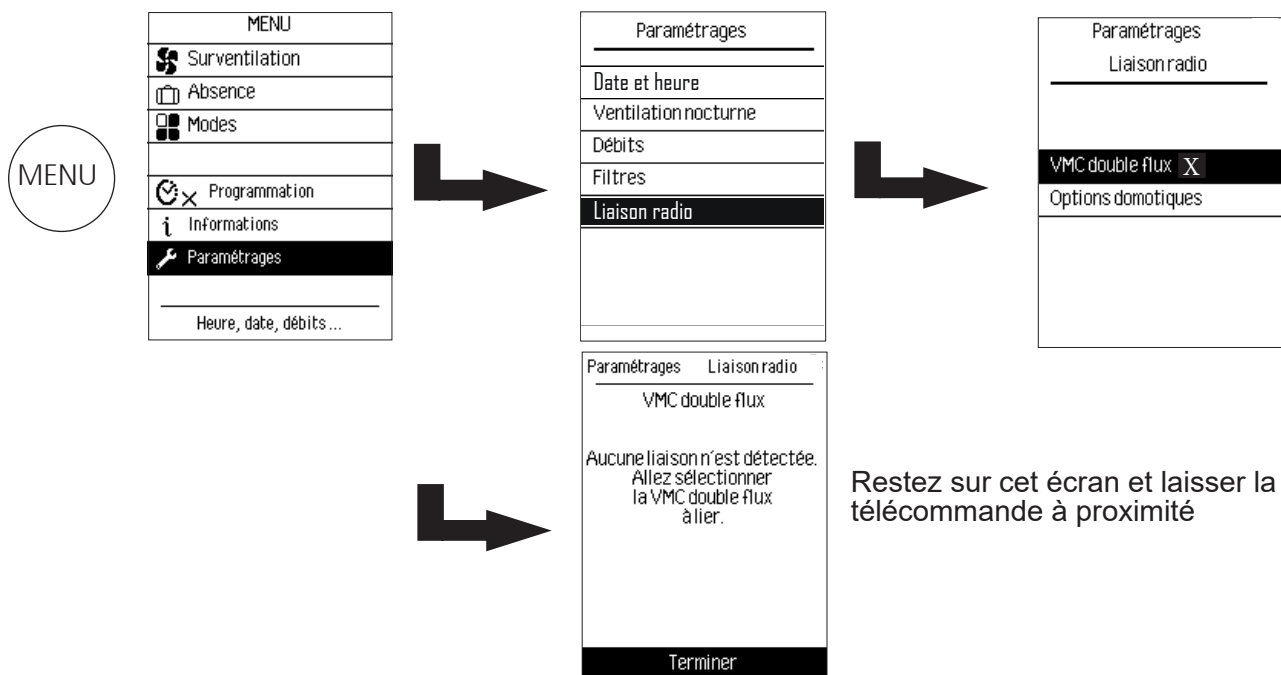

Faire les manipulations suivantes sur le disjoncteur auquel est relié le PANEGA :

- Mettre sur OFF 4 secondes
- mettre sur ON 8 secondes
- mettre sur OFF 4 secondes
- mettre sur ON

Reprenez la télécommande.

Attendre d'avoir cet écran

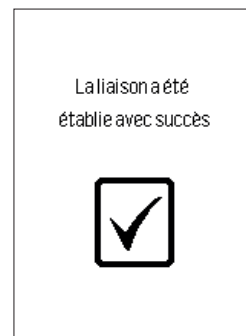

Codes erreurs

Code erreur	Libellé	Solution
1	Changez vos piles	Remplacer vos piles, type de pile : AA LR6. Vous devrez régler la date.
13	Erreur liaison radio	Rapprocher la télécommande de l'appareil, vérifier que l'erreur disparaît. Si le problème persiste : <ul style="list-style-type: none"> • vérifier que la télécommande et le caisson soient appairés • vérifier que l'antenne extérieure (sous le capot plastique) soit correctement vissée • vérifier que le câble d'antenne soit correctement vissé sur la carte électronique du caisson (installateur agréé uniquement) Si les étapes précédentes n'ont pas résolu le problème contacter le SAV.
14	Une touche est bloquée	Débloquer la touche, si le problème persiste contacter le SAV.
20	Erreur sonde entrée d'air neuf (T°ean)	Les capteurs sont hors plage de fonctionnement, vérifier que les sondes sont comprises entre min et max : T°san : 0°C min et 39°C max T°sae : -9°C min et 39°C max T°eae : 0°C min et 39°C max T°ean : -25°C et +50°C max T° façade : -25°C et +50°C max Capteur CO ₂ : 400 ppm min et 2000 ppm max Vérifier que les connecteurs ne soient pas déconnectés Si le problème persiste, contacter le SAV pour une vérification des branchements
21	Erreur sonde entrée air extrait (T°eae)	
22	Erreur sonde insufflation (T°san)	
23	Erreur sonde dégivrage (T°sae)	
24	Erreur sonde puits canadien (T° façade)	
40	Erreur perte capteur qualité d'air (capteur de CO ₂)	

Défaut caisson

Défaut	Solution
Moteurs à l'arrêt	<ul style="list-style-type: none"> • Vérifier que l'alimentation est connectée à l'OPTIMOCOSY • Tester l'installation élément par élément (voir notice 6.2 p19) • Vérifier le paramétrage de dimensionnement dans le tunnel de démarrage • Vérifier les connectiques de la commande 0-10 V continu qui alimente les moteurs (intérieur caisson) • Si le problème persiste contacter le SAV
Moteurs fonctionnent en grande vitesse	<ul style="list-style-type: none"> • Vérifier les paramétrages • Réinitialiser le tunnel de démarrage (voir notice 6.1 p18) • Si le problème persiste contacter le SAV
Bruits anormaux des moteurs	<ul style="list-style-type: none"> • Mototurbines voilées, contacter le SAV
Bruits de sifflement	<ul style="list-style-type: none"> • Vérifier que les vis de la façade soient bien serrées
Température de soufflage trop froide	<ul style="list-style-type: none"> • Vérifier le fonctionnement du By-pass par la télécommande (voir notice 6.2 p19) • Vérifier que le By-pass n'est pas voilé
Eau qui s'écoule du caisson	<ul style="list-style-type: none"> • Vérifier que le tuyau d'évacuation est bien raccordé au siphon • Nettoyer le siphon et le bac à condensats (voir notice 7.2 p29)

9. TRAITEMENT DES APPAREILS ELECTRIQUES OU ELECTRONIQUES EN FIN DE VIE



(applicable dans les pays de l'union européenne et les autres pays disposant de systèmes de collecte sélective). Les appareils munis de ce symbole ne doivent pas être mis avec les ordures ménagères, mais doivent être collectés séparément et recyclés. La collecte et le recyclage des produits en fin de vie doivent être effectués selon les dispositions et les décrets locaux.



FR
Cet appareil et ses accessoires se recyclent

REPRISE À LA LIVRAISON
À DÉPOSER EN MAGASIN
OU
À DÉPOSER EN DÉCHÈTERIE

Points de collecte sur www.quefairedemesdechets.fr
Privilégiez la réparation ou le don de votre appareil

CONDITIONS DE GARANTIE

- La durée de garantie est à compter de la date d'installation et ne saurait excéder 36 mois à partir de la date de fabrication en l'absence de justificatif.
- Sauter assure l'échange ou la fourniture des pièces reconnues défectueuses à l'exclusion de tous dommages et intérêts.
- Les dispositions des présentes conditions de garantie ne sont pas exclusives du bénéfice, au profit de l'acheteur, de la garantie légale pour défauts et vices cachés qui s'appliquent en tout état de cause dans les conditions des articles 1641 et suivants du code civil.
- Présenter le présent certificat uniquement en cas de réclamation auprès du distributeur ou de votre installateur, en y joignant votre facture d'achat.



le choix 100% tranquillité à partir de 45€

Avec Garantie+, vous bénéficiez :

- d'une extension de garantie de 3 ans
- de services premium incluant :
 - en cas de besoin : un dépannage à domicile, pièces et main-d'œuvre incluses
 - des conseils personnalisés,
 - des rappels d'entretien

ENREGISTREZ VOS PRODUITS

sur www.confort-sauter.com

et tentez de gagner 3 ans de garantie supplémentaire pour tous vos appareils.



09 77 42 42 42

Service gratuit
+ prix appel

Avant d'appeler SAUTER Service, munissez-vous des informations suivantes indiquées sur la plaque signalétique située sur le côté de l'appareil.

*du lundi au vendredi de 8h00 à 12h30 et de 13h30 à 18h00

Pour toute information complémentaire, rendez-vous sur www.confort-sauter.com

Type de l'appareil : _____

N° de série : _____

Date d'achat : _____

Cachet du revendeur



700007366430

N° Notice : U0736643-C
PANECA Connectée - Caisson volume chauffé.
Photo non contractuelle.



FR

LE TRI
+ FACILE



NOTICE



BAC DE TRI

www.confort-sauter.com

PANEGA Connectée - Caisson volume chauffé
VMC DOUBLE FLUX HAUT RENDEMENT

Jauter



Chauffage

Chauffe-eau

Traitement de l'air

1. PRESENTATION DE LA TELECOMMANDE	3
2. PRESENTATION DE L'ECRAN LCD	4
3. ACTIVER LA TELECOMMANDE EN VEILLE	4
4. VERROUILLER DEVERROUILLER LA TELECOMMANDE	4
5. ECONOMIES D'ENERGIES	5
6. INFORMATIONS, QUALITE D'AIR ET CONFORT	6
7. REGLAGE DATE ET HEURE	7
8. MODE DE VENTILATION	8
8.1. Ventilation par mesure de CO2	8
8.2. Ventilation manuelle	9
8.3. Ventilation programmée	9
9. SURVENTILATION RAPIDE	13
10. REGLAGE DE LA SURVENTILATION RAFRAICHISSEMENT AUTOMATIQUE.....	15
11. REGLAGE DE LA VENTILATION NOCTURNE	17
12. ALERTE POUR LE CHANGEMENT DES FILTRES	18
13. CHANGEMENT DES FILTRES.....	19
14. PANNES ET DEFAUTS.....	21
15. CONFIGURATION DE VOTRE LOGEMENT	22
16. TRAITEMENT DES APPAREILS ELECTRIQUES	23



ATTENTION, LES VALEURS AFFICHEES SUR LES ILLUSTRATIONS SONT A TITRE D'EXEMPLE.

1. PRESENTATION DE LA TELECOMMANDE

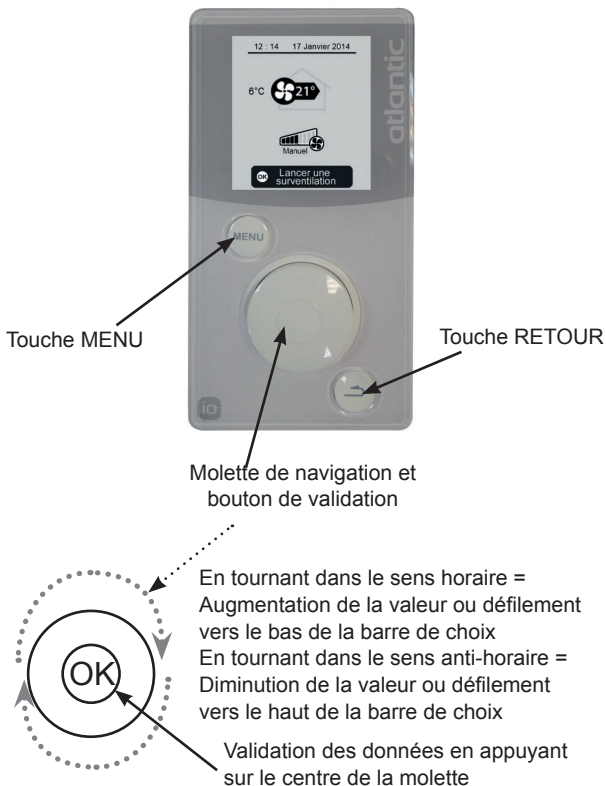

2. PRESENTATION DE L'ECRAN LCD

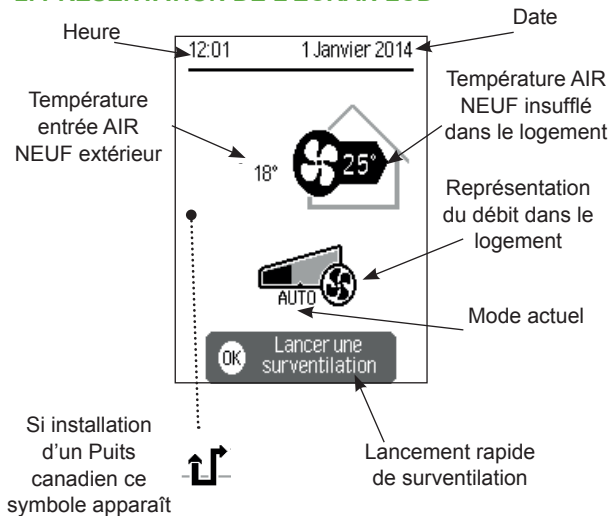

3. ACTIVER LA TELECOMMANDE EN VEILLE

Lorsque la télécommande n'est plus utilisée pendant 30 secondes elle se met en veille.

Pour la réactiver appuyez sur n'importe quel bouton.

4. VERROUILLER LES TOUCHES DE LA TELECOMMANDE



Appuyer 3 secondes sur la touche MENU pour verrouiller ou déverrouiller la télécommande

5. ECONOMIES D'ENERGIES

Vous pouvez consulter les économies d'énergie réalisées grâce à votre PANEGA.

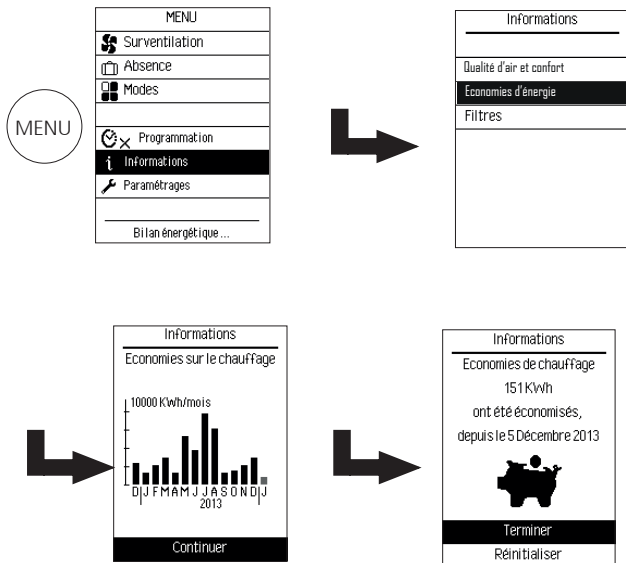

Réinitialiser = remise à zéro des données des économies d'énergies

6. INFORMATIONS, QUALITE D'AIR ET CONFORT

Vous pouvez à tout moment consulter l'historique de la qualité d'air (taux de CO₂) et du confort (températures).

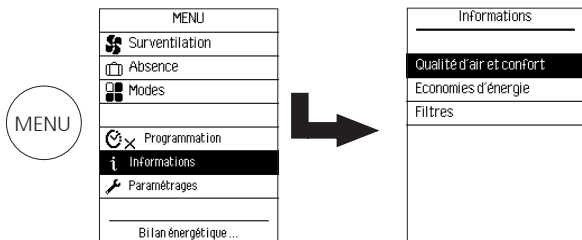

Informations sur la qualité d'air taux de CO₂

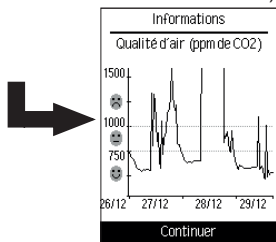

Informations sur les températures en temps réel

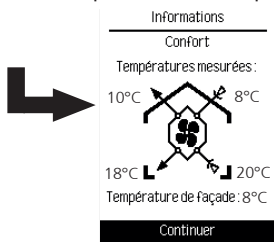

Informations sur les températures maximales et minimales atteintes

Réinitialiser = remise à zéro de l'historique des températures

7. REGLAGE DATE ET HEURE



MENU	
	Surveillance
	Absence
	Modes
	Programmation
	Informations
	Paramétrages
Heure, date, débits...	



Paramétrages
Date et heure
Ventilation nocturne
Débits
Filtres
Liaison radio



Sélectionner la date
et l'heure désirée et
valider

Paramétrages	
Date et Heure	
Mer	07 Janvier 2015
01:02	

8. MODE DE VENTILATION

Le PANEGA possède 3 mode de ventilation.

8.1. Ventilation par mesure de CO₂

Le PANEGA peut moduler le débit en fonction du taux de CO₂. Moins il y a de CO₂ moins l'air sera renouvelé, plus il y a de CO₂ plus l'air sera renouvelé.

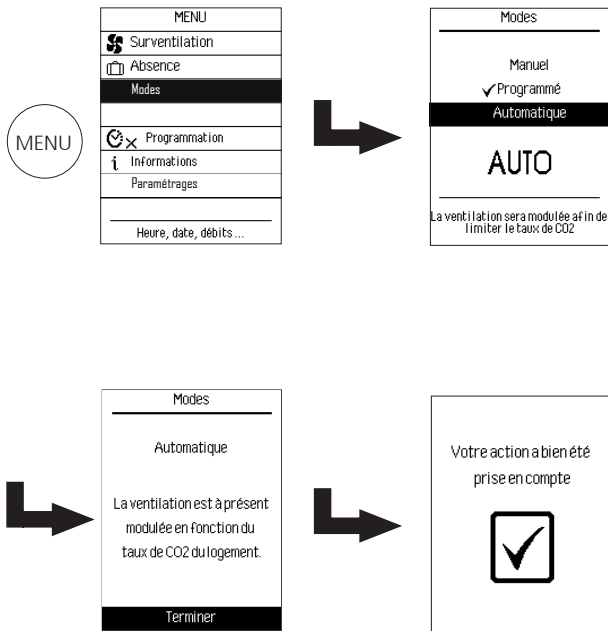

8.2. Ventilation manuelle

Le mode Présence permet d'avoir un débit constant en permanence.

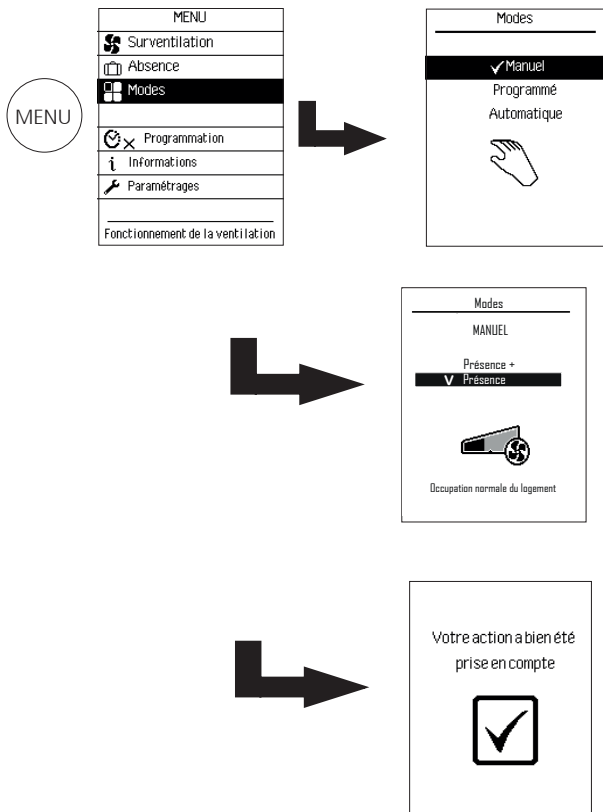

Le mode Présence + permet d'avoir un débit constant en permanence avec un débit de 10% plus haut que les débits de la réglementation, ce qui permet de renouveler l'air plus rapidement s'il y a beaucoup de personnes présentes.

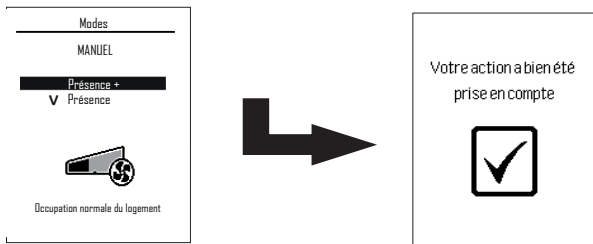





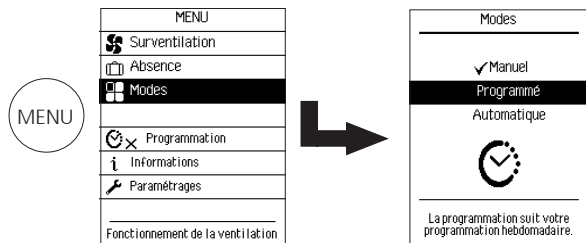

8.3. Ventilation programmée



Ce mode permet de paramétrer la ventilation selon votre mode de vie, la journée lorsque vous êtes absent ou moins présent, la nuit lors de votre sommeil.

Pour ce mode il faut configurer un emploi du temps.



MENU	
	Surveillance
	Absence
	Modes
	Programmation
	Informations
	Paramétrages
Programmation hebdomadaire	



Programmation	
	Emploi du temps
	Prog. personnalisés
	Aide
Permet d'associer un programme à chaque jour de la semaine.	

Sélectionner
Emploi du temps

Vous avez le choix entre 5 programmes définis d'usine :

- Journée présence : ce programme est adapté dans le cadre d'une occupation normale du logement.
- Journée présence + : ce programme est adapté pour des journées avec occupation ou activité plus importante (invités, cuisine, ménage, ...).
- Absence journée : ce programme est adapté lorsque le logement n'est pas occupé en journée de 8h00 à 17h00.
- Absence matin : ce programme est adapté lorsque le logement n'est pas occupé en matinée de 8h00 à 12h00.
- Absence après midi : ce programme est adapté lorsque le logement n'est pas occupé l'après midi de 14h00 à 17h00.

Programmation Emploi du temps	
Lun	Prog 1
Mar	Prog 1
Mer	Prog 1
Jeu	Prog 1
Ven	Prog 1
Sam	Journée Présence
Dim	Journée Présence

Sélectionner le jour
désiré, choisissez parmi
les choix proposés et
ainsi de suite

Pour créer vos
propres programmes
voir ci-dessous

Vous pouvez également créer vos propres programmes (limités à 2).

Vous pouvez choisir pour chaque jour 5 plages horaires maximum avec 3 choix déjà définis :

- Présence (voir chapitre mode de ventilation)
- Présence + (voir chapitre mode de ventilation)
- Absence

Programme personnalisé Prog1	
09:00	Absence
16:00	Présence
21:00	Présence +
--:--	--
--:--	--
Terminer	

Exemple : sur cet écran
le mode Absence débute
à 9h et bascule en mode
Présence à 16h00, à 21h00
le mode Présence + (débit
augmenté pour la nuit)
débute.

9. SURVENTILATION RAPIDE

A partir de la page d'accueil, sélectionner "Lancer une surventilation"

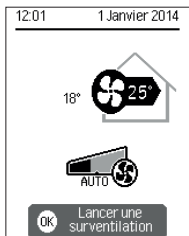

Appuyer une fois sur la molette



Sélectionner ensuite la surventilation désirée et choisissez votre temporisation (sauf cuisine)

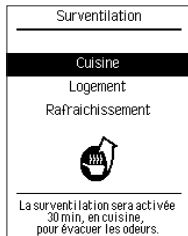

Réglage temporisation pour Logement ou Rafrâichissement



De 10 minutes à 10 heures

Si sélection Rafrâichissement

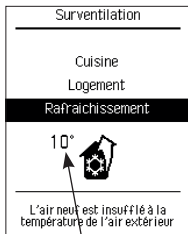

Indication de la température extérieure

Quel que soit le mode surventilation activé, l'écran principal vous permet de l'arrêter à tout moment.

En fonctionnement la télécommande affiche le temps restant de surventilation sur la page d'accueil

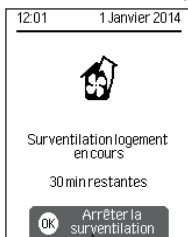

Pour arrêter la ventilation avant la fin de la programmation appuyer une fois sur la molette



ATTENTION : pour la surventilation RAFRAICHISSEMENT si la température extérieure est supérieure à la température du logement ce mode ne fonctionnera pas.

10. REGLAGE DE LA SURVENTILATION RAFRAICHISSEMENT AUTOMATIQUE

Votre PANEGA permet de piloter automatiquement le rafraîchissement.

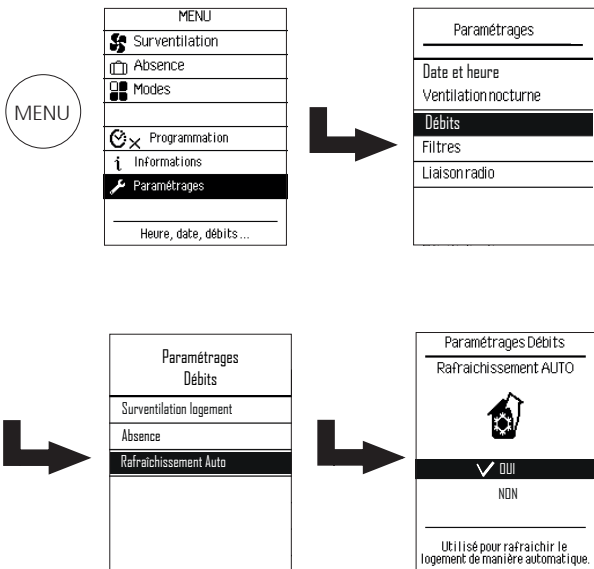

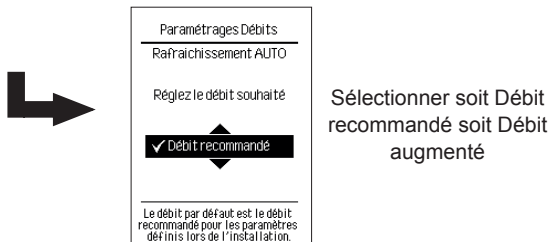

Après avoir sélectionné le type de débits, choisissez la durée de la surventilation de rafraîchissement de 1h à 10h

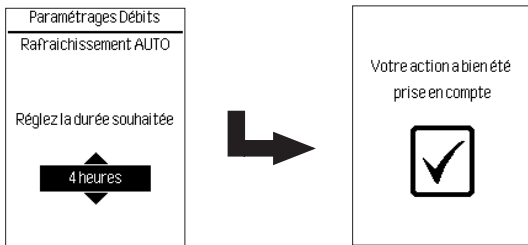

 Le débit augmenté est déjà programmé par défaut, cette valeur s'ajuste par rapport aux données que vous avez renseignées à la première mise en route.

11. REGLAGE DE LA VENTILATION NOCTURNE

Votre PANEGA vous permet de spécifier les débits nocturnes pour optimiser votre confort.

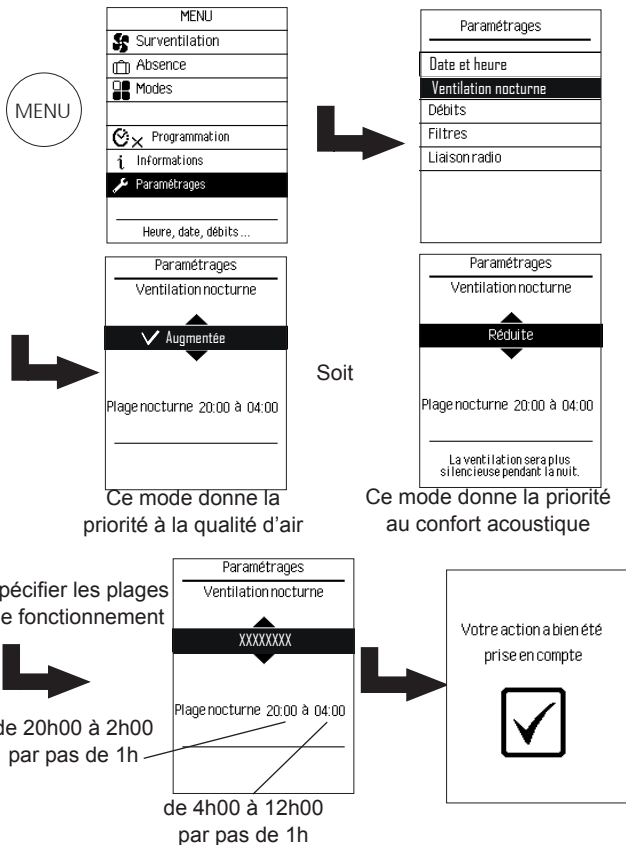

Plage horaire par défaut

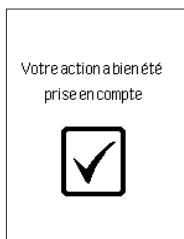
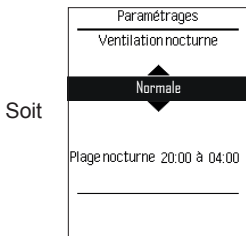

12. ALERTE POUR LE CHANGEMENT DES FILTRES

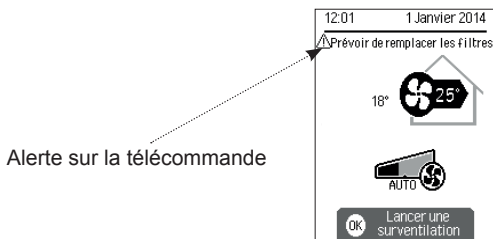

13. CHANGEMENT DES FILTRES

Pour changer les filtres voir schéma ci-dessous :

Oter les 3 filtres

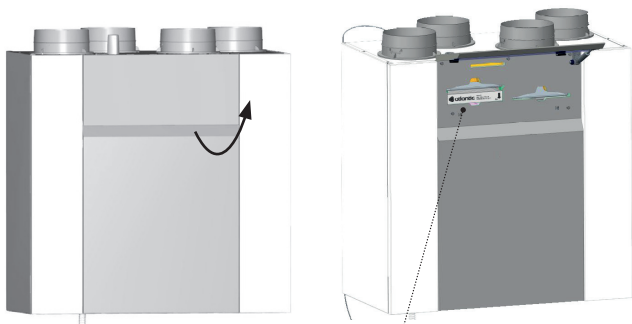

Pré filtre G4
d'Entrée air neuf

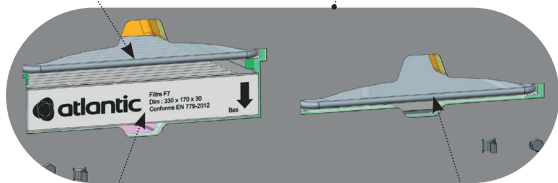

Filtre F7
d'Entrée air neuf

Filtre G4 d'Entrée
air vicié

Vous pouvez vous procurer des filtres directement sur des sites de vente en ligne dont www.boutique-atlantic.fr (Filtres pour OPTIMOCOSY). Vous pouvez accéder directement à la boutique en flashant le code ci-dessous :



Réinitialisation du compteur des filtres

Une fois le remplacement des filtres effectué, réinitialiser le compteur :

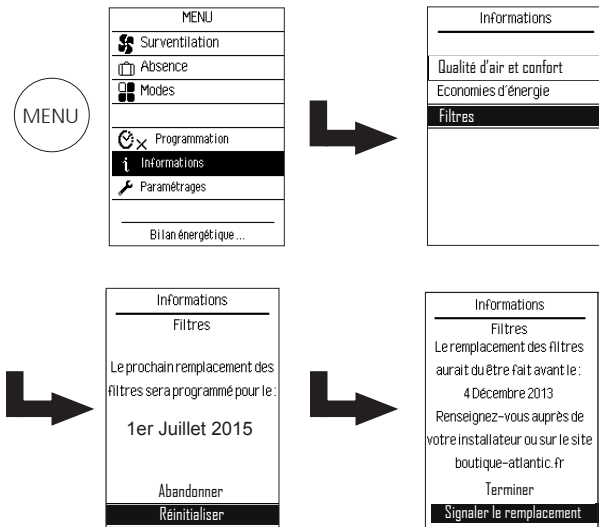

14. PANNES ET DEFAUTS

En cas de perte de signal, rapprochez la télécommande du PANEGA pour rétablir la connexion.

Si l'appairage de la télécommande avec le PANEGA est perdu, réappairer en suivant les étapes ci-dessous :

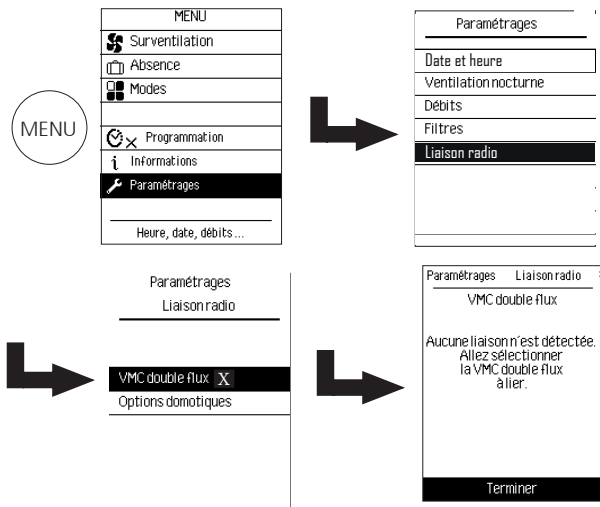

Restez sur cet écran

Faire les manipulations suivantes sur le disjoncteur auquel est relié le PANEGA :

- Mettre sur OFF 4 secondes
- mettre sur ON 8 secondes
- mettre sur OFF 4 secondes
- mettre sur ON

Reprenez la télécommande.

Attendre d'avoir cet écran

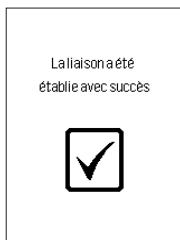
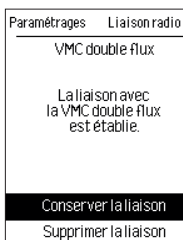

Code erreur	Libellé	Solution
14	Une touche est bloquée	Débloquer la touche, si le problème persiste contacter le SAV.
1	Changez vos piles	Remplacer par des piles AA.
13	Erreur liaison radio	Rapprochez vous de votre appareil et reportez vous à la p21, si après quelques minutes l'erreur persiste, contacter le SAV
22	Erreur sonde insufflation	Contacter votre installateur pour une vérification des branchements
20	Erreur sonde entrée d'air neuf	
21	Erreur sonde entrée air extrait	
23	Erreur sonde dégivrage	
40	Erreur sonde qualité d'air	
24	Erreur sonde puits canadien	

15. CONFIGURATION DE VOTRE INSTALLATION

Identification de l'appareil.

Reporter les données de la plaque firme située sur la partie haute à droite du produit.

N° SERIE	REFERENCE
ALIMENTATION	PROTECTION
PUIS.MAX / I MAX (A)	
P.PONDEREE	

(Reporter les données de configuration du logement)

PIECES AVEC AMENEE AIR NEUF

Pièces principales (Salle à manger, salon, chambres...) :

Bouches d'amenée d'air :

PIECES D'EXTRACTION AIR VICIE

Cuisine :

WC :

Salles de bain :

OPTIONS

Puits canadien T°C basse :

T°C haute :

Batterie électrique antigivrage :

16. TRAITEMENT DES APPAREILS ELECTRIQUES OU ELECTRONIQUES EN FIN DE VIE



(applicable dans les pays de l'union européenne et les autres pays disposant de systèmes de collecte sélective). Les appareils munis de ce symbole ne doivent pas être mis avec les ordures ménagères, mais doivent être collectés séparément et recyclés. La collecte et le recyclage des produits en fin de vie doivent être effectués selon les dispositions et les décrets locaux.



FR

Cet appareil
et ses accessoires
se recyclent

REPRISE
À LA LIVRAISON



OU

À DÉPOSER
EN MAGASIN



OU

À DÉPOSER
EN DÉCHÈTERIE



Points de collecte sur www.quefairede mesdechets.fr
Privilégiez la réparation ou le don de votre appareil !

CONDITIONS DE GARANTIE

- La durée de garantie est à compter de la date d'installation et ne saurait excéder 36 mois à partir de la date de fabrication en l'absence de justificatif.
- Sauter assure l'échange ou la fourniture des pièces reconnues défectueuses à l'exclusion de tous dommages et intérêts.
- Les dispositions des présentes conditions de garantie ne sont pas exclusives du bénéfice, au profit de l'acheteur, de la garantie légale pour défauts et vices cachés qui s'appliquent en tout état de cause dans les conditions des articles 1641 et suivants du code civil.
- Présenter le présent certificat uniquement en cas de réclamation auprès du distributeur ou de votre installateur, en y joignant votre facture d'achat.



Le choix 100% tranquillité à partir de 45€ Avec Garantie+, vous bénéficiez :

- d'une extension de garantie de 3 ans
- de services premium incluant :
 - en cas de besoin : un dépannage à domicile, pièces et main-d'œuvre incluses
 - des conseils personnalisés,
 - des rappels d'entretien

ENREGISTREZ VOS PRODUITS

sur www.confort-sauter.com

et tentez de gagner 3 ans de garantie supplémentaire pour tous vos appareils.



09 77 42 42 42

Service gratuit
+ prix appel

Avant d'appeler SAUTER Service, munissez-vous des informations suivantes indiquées sur la plaque signalétique située sur le côté de l'appareil.

*du lundi au vendredi de 8h00 à 12h30 et de 13h30 à 18h00

Pour toute information complémentaire, rendez-vous sur www.confort-sauter.com

Type de l'appareil : _____

N° de série : _____

Date d'achat : _____

Cachet du revendeur



700007366440

N° Notice : U0736644-B
PROTEGA Cominelle - Clisson volume chauffé.
Photo non contractuelle.



LE TRI
+ FACILE



www.confort-sauter.com