

atlantic

On est bien chez vous.

DIVALI

RADIATEUR CONNECTÉ

Connected radiator



Tous les outils et
conseils pour piloter
votre appareil

FR
EN

NOTICE D'UTILISATION ET D'INSTALLATION

Installation and operating manual

À CONSERVER PAR L'UTILISATEUR

Manual must be kept by end user

• MARQUE FRANÇAISE • RECOMMANDÉE PAR LES PROFESSIONNELS • SOLUTIONS CONNECTÉES



DIVALI

RADIATEUR CONNECTÉ



Tous les outils et conseils
pour piloter
votre radiateur

BOÎTIER DE COMMANDE

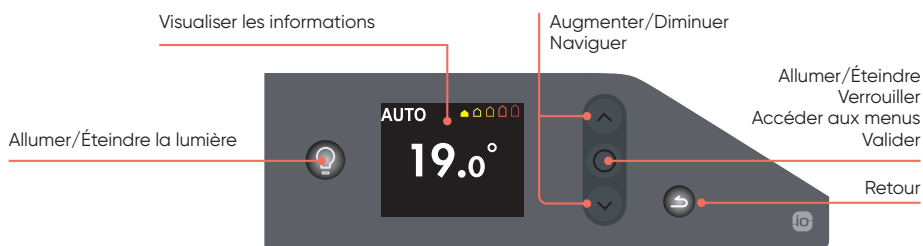

1 | JE METS EN MARCHÉ MON RADIATEUR

À la première mise en marche :

- Choisissez la langue, puis renseignez la date et l'heure.
- Le mode AUTO est sélectionné automatiquement.
- La température de consigne est réglée à 19°C :



2 | LES MODES DE FONCTIONNEMENT DE MON RADIATEUR

Choisissez entre les 3 modes de fonctionnement : AUTO, BASIC, PROG

- **Mode AUTO :** active le pilotage Intelligent. L'appareil optimise votre confort tout en réalisant des économies.
- **Mode BASIC :** accès uniquement au réglage de la température.
- **Mode PROG :** programmation manuelle des fonctions.

Pilotage Intelligent

QU'EST-CE QUE LE PILOTAGE INTELLIGENT ?

- ➔ Une auto-programmation suivant votre rythme de vie.
- ➔ Une adaptation permanente aux imprévus (fenêtre ouverte, retours anticipés...).
- ➔ Il anticipe et adapte la chauffe pour que vous ayez la bonne température à votre retour dans la pièce.



2 | LES MODES DE FONCTIONNEMENT DE MON RADIATEUR

Choisissez le mode adapté à votre besoin :

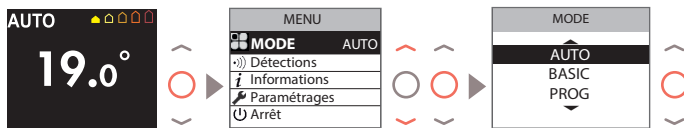

Vous pouvez régler la température avec les flèches haut/bas.

3 | J'UTILISE LA LUMIÈRE

Ce radiateur est équipé de la fonction lumière.

- Choisissez l'intensité de la lumière (4 niveaux) et réglez la minuterie (de 20 minutes à permanent)
- Vous pouvez activer la fonction d'éclairage automatique grâce à la détection dans l'obscurité.



4 | JE JUMELLE MES APPAREILS ENTRE EUX

Les radiateurs, situés dans une même pièce peuvent être jumelés pour leur permettre de communiquer et partager des informations. Par exemple, quand plusieurs appareils sont jumelés, un changement de température de consigne ou de mode sur un appareil se répercute immédiatement sur les autres radiateurs de la pièce. De la même manière, si un des radiateurs de la pièce détecte votre présence ou une ouverture/fermeture de fenêtre, il communiquera cette information aux autres radiateurs.

Accéder au JUMELAGE

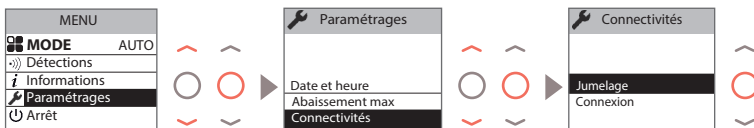

EXEMPLE : Jumeler 3 appareils d'une même pièce

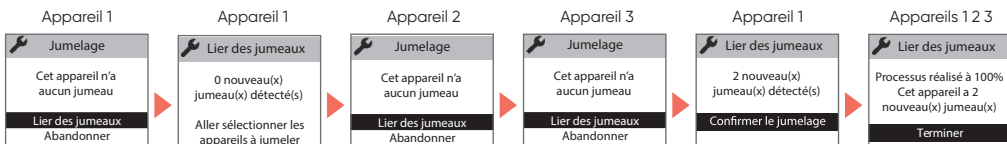

5 | JE PILOTE MON RADIATEUR À DISTANCE

Équipez-vous d'un hub Cozytouch⁽¹⁾ à brancher sur la box internet du foyer et téléchargez l'application gratuite Atlantic Cozytouch, pour :



Pilotez vos solutions de confort thermique d'où vous voulez et quand vous le voulez.



Visualisez vos consommations et vos économies de chauffage.



Hub Cozytouch
Réf. : 500269



1. En option



VOUS SOUHAITEZ AVOIR PLUS DE RENSEIGNEMENTS POUR LA PROGRAMMATION ?

www.atlantic.fr

Sommaire

(promSH-BD3.3 / promSV-BD3.3 / promSP-BD3.3)

Mise en garde	2
Déclaration de Conformité Directive RED 2014/53/UE	4
1 - Installation	5
1.1 - L'installation de l'appareil	5
1.2 - Règles d'installation	5
1.3 - Installation des appareils Horizontaux et Plinthes	6
1.4 - Installation des appareils Verticaux	9
1.5 - Entretien	14
2 - Prise en main rapide	15
2.1 - Principe de fonctionnement	15
2.2 - Allumer/éteindre l'appareil	15
2.3 - Réglage rapide de la température	16
2.4 - Choix du mode de fonctionnement	16
2.4.1 - Le mode Auto	17
2.4.2 - Le mode Basic	18
2.4.3 - Le mode Prog.	18
2.5 - Fonction lumière	20
3 - Connectivités	22
3.1 - Jumelage entre appareils dans une même pièce	22
3.2 - Connexions à distance	24
4 - Réglages avancés	25
4.1 - Détection d'occupation	25
4.2 - Détection fenêtre ouverte/fenêtre fermée	26
4.3 - Consommation et économies d'énergie	27
4.4 - Verrouillage des commandes	27
4.5 - Etalonnage	27
4.6- Délestage	27
5 - Mode Expert	28
6 - En cas de problème	30
Caractéristiques Techniques	32

Nous vous remercions d'avoir choisi cet appareil et de nous avoir ainsi témoigné votre confiance.
Le radiateur que vous venez d'acquérir a été soumis à de nombreux tests et contrôles afin d'en assurer la meilleure qualité et ainsi vous apporter une entière satisfaction
Prenez le temps de lire la notice de votre radiateur et découvrez les conseils d'utilisation pour améliorer votre bien-être.
Conservez la notice, même après l'installation du radiateur.

Mise en garde



- Attention surface très chaude, caution hot surface.

ATTENTION :

Certaines parties de ce produit peuvent devenir très chaudes et provoquer des brûlures. Il faut prêter une attention particulière en présence d'enfants et de personnes vulnérables.

Il convient de maintenir à distance de cet appareil les enfants de moins de 3 ans, à moins qu'ils ne soient sous une surveillance continue.

Les enfants âgés entre 3 ans et 8 ans doivent uniquement mettre l'appareil en marche ou à l'arrêt, à condition que ce dernier ait été placé ou installé dans une position normale prévue et que ces enfants disposent d'une surveillance ou aient reçu des instructions quant à l'utilisation de l'appareil en toute sécurité et en comprenant bien les dangers potentiels. Les enfants âgés entre 3 ans et 8 ans ne doivent ni brancher, ni régler ni nettoyer l'appareil, et ni réaliser l'entretien de l'utilisateur.

Cet appareil peut être utilisé par des enfants âgés d'au moins 8 ans et par des personnes ayant des capacités physiques, sensorielles ou mentales réduites ou dénuées d'expérience ou de connaissance, s'ils (si elles) sont correctement surveillé(e)s ou si des instructions relatives à l'utilisation de l'appareil en toute sécurité leur ont été données et si les risques encourus ont été appréhendés. Les enfants ne doivent pas jouer avec l'appareil. Le nettoyage et l'entretien par l'utilisateur ne doivent pas être effectués par des enfants sans surveillance.

Respectez les distances minimales au sol, aux parois et avec l'ameublement pour l'emplacement de l'appareil.

L'appareil de chauffage ne doit pas être placé juste en dessous d'une prise de courant.

L'appareil doit être directement raccordée à une canalisation fixe dans laquelle est incorporé un dispositif de déconnexion omnipolaire conforme aux règles d'installation.

Si le câble d'alimentation est endommagé, il doit être remplacé par le fabricant, son service après-vente ou une personne de qualification similaire afin d'éviter un danger.



Afin d'éviter une surchauffe et pour des raisons de sécurité, ne pas couvrir l'appareil de chauffage.

A la première mise en chauffe, une légère odeur peut apparaître correspondant à l'évacuation des éventuelles traces liées à la fabrication de l'appareil.

La notice d'utilisation de cet appareil est disponible sur le site internet ou en contactant le service après-vente.

DECLARATION DE CONFORMITE DIRECTIVE RED 2014/53/UE (*)

Par la présente, la Société Groupe Atlantic Orléans déclare que l'équipement référencé ci-dessous est conforme aux exigences essentielles de la directive RED 2014/53/UE.

La déclaration de conformité UE complète de cet équipement est disponible à l'adresse internet suivante :

<https://www.atlantic.fr/Declaration-conformite-UE-RED>

Désignation : Radiateur avec carte radio BD3.3

Modèles : voir la référence du modèle en entête de notice.

Caractéristiques :

Bandes de fréquence radio utilisées par l'Emetteur-Récepteur

868MHz à 868.6MHz

868.7MHz à 869.2MHz

869.7MHz à 870MHz

Puissance de radiofréquence maximale : <25mW

Equipement Hertzien de Classe 2 : peut être mis sur le marché et mis en service sans restrictions.

Portée radio : de 100 à 300 mètres en champ libre, variable selon les équipements associés (portée pouvant être altérée en fonction des conditions d'installation et de l'environnement électromagnétique).

La conformité aux normes radio et Compatibilité électromagnétique a été vérifié par l'organisme notifié 0081 : LCIE France, Fontenay aux Roses.

1 - Installation

1.1 - Installation de l'appareil

Votre appareil est livré avec son support mural. Le choix des vis et des chevilles dépend cependant de la nature de votre mur et il vous appartient de valider que vous utiliserez les vis et chevilles adaptées en fonction du poids de l'appareil.

1.2 - Règles d'installation

Cet appareil a été conçu pour être installé dans un local résidentiel. L'installation doit être faite dans les règles de l'art et conforme aux normes en vigueur dans le pays d'installation (NFC 15 100 pour la France). Sa plage de fonctionnement est de -10°C à 55°C .

Respectez les distances minimales et maximales avec l'ameublement pour l'emplacement de l'appareil. Il convient de l'installer de façon à ce que la détection se fasse de manière optimale (ex : ne pas installer derrière un canapé, un lieu de passage fréquent comme un couloir, un meuble, ...).(cf. schéma).

Ne pas installer d'étagère au dessus des appareils verticaux.

Modèle Horizontal et Plinthe

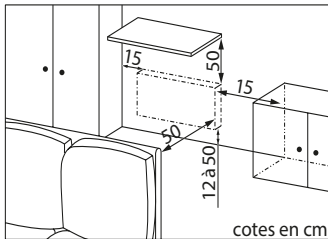

Modèle Vertical

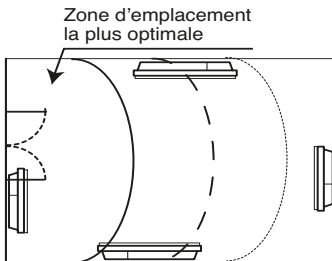
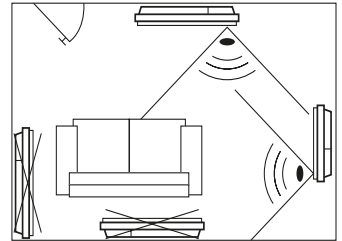
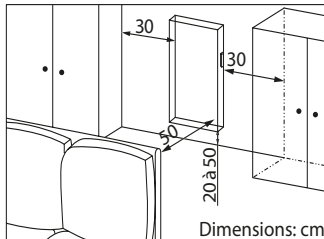

La fonction Fenêtre Ouverte est déconseillée dans les couloirs et dans les pièces situées à proximité d'une porte d'entrée donnant sur l'extérieur. Choisir l'emplacement le plus optimal

Si vous avez un revêtement mural posé sur mousse il faut mettre une cale sous le support de l'appareil d'épaisseur égale à celle de la mousse afin de conserver un espace libre derrière pour ne pas perturber sa régulation.

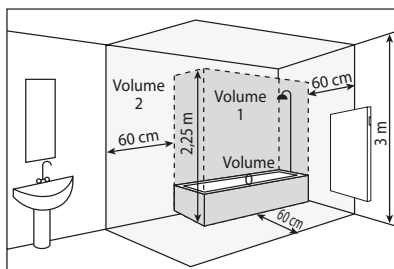

Ne pas installer l'appareil dans un courant d'air susceptible de perturber sa régulation (sous une Ventilation Mécanique Centralisée, etc).

L'appareil ne doit pas être placé juste en dessous d'un prise de courant.

Ne Pas installer l'appareil dans le volume 1 des salles de naos.

Les appareils utilisés dans les salles de bains doivent être installés de façon telle que les interrupteurs et autres dispositifs de commande de l'appareil ne puissent être touchés par une personne dans la baignoire ou la douche.



L'installation d'un appareil vertical en altitude provoque une élévation de la température de sortie d'air (de l'ordre de 10°C par 1000 m de dénivelé).

Il est fortement déconseillé de monter les appareils verticaux au dessus d'une altitude de 1000 m (risque de mauvais fonctionnement). Il est interdit de monter un appareil vertical horizontalement et vice-versa.

Il est interdit d'utiliser l'appareil en configuration mobile, sur pieds ou roulettes.

1.3 - Installation des appareils Horizontaux et Plinthes

Une fois le couvercle du carton enlevé, vous pouvez retirer le support mural (versions Horizontale et Plinthe), qui vous servira de gabarit pour le perçage des trous.

Laisser l'appareil dans son carton.

1.3.1 - Déverrouiller les pattes d'accrochage de l'appareil.

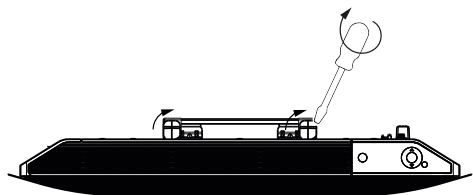

Munissez-vous d'un tournevis et déverrouillez le support mural.

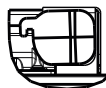

DETAIL A

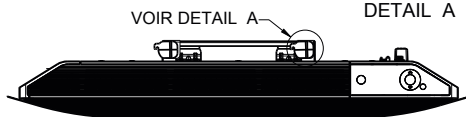

Support mural déverrouillé.

1.3.2 - Fixer le support mural au mur

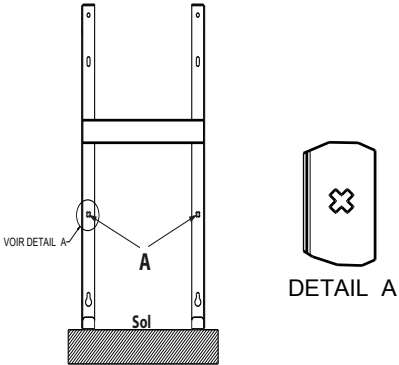
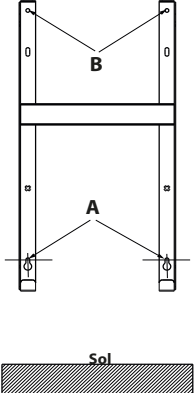
1		2	
	<p>Posez le support mural au sol. Repérez les points de perçage A (croix) à l'aide d'un stylo.</p> <p>Ceux-ci donnent la position des fixations inférieures.</p>		<p>Remontez le support mural en faisant coïncider les points de perçage A avec les trous inférieurs du support mural. Repérez les 2 points de perçage B à l'aide d'un stylo.</p>
3	<p>Percez les 4 trous et mettez les chevilles adaptées à votre mur et au poids de l'appareil (ex. plaque de plâtre, béton). Positionnez le support mural et vissez.</p>		

1.3.3 - Raccorder l'appareil

Sortir l'appareil de son carton et retirer les cales.

Pour faciliter le raccordement, cet appareil a été conçu afin qu'il tienne debout le temps du raccordement.

Règle de raccordement

- L'appareil doit être alimenté en 230V 50 Hz.
- L'appareil doit être directement raccordé à une canalisation fixe dans laquelle est incorporé un dispositif de déconnexion omnipolaire conforme aux règles d'installation. Le raccordement au secteur se fera à l'aide du câble 3 fils (Marron = Phase, Bleu = Neutre, Noir = Fil pilote) par l'intermédiaire d'un boîtier de raccordement.
- Dans des locaux humides comme les cuisines, les salles de bains, il faut installer le boîtier de raccordement à au moins 25 cm du sol minimum. L'installation doit être équipée d'un dispositif de protection de type disjoncteur différentiel 30mA.

- **Le raccordement à la terre est interdit. Ne pas brancher le fil pilote (noir) à la terre.**

- Si le câble d'alimentation est endommagé, il doit être remplacé par le fabricant, son service après-vente ou une personne de qualification similaire afin d'éviter un danger.

- Si l'appareil pilote ou piloté est protégé par un différentiel 30mA (ex : salle de bain) il est nécessaire de protéger l'alimentation du fil pilote sur ce différentiel.

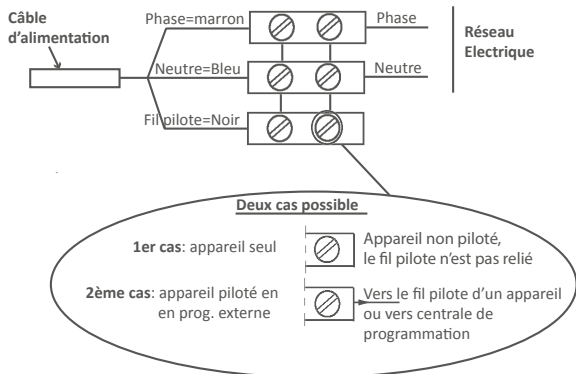

1.3.4- Fixer l'appareil

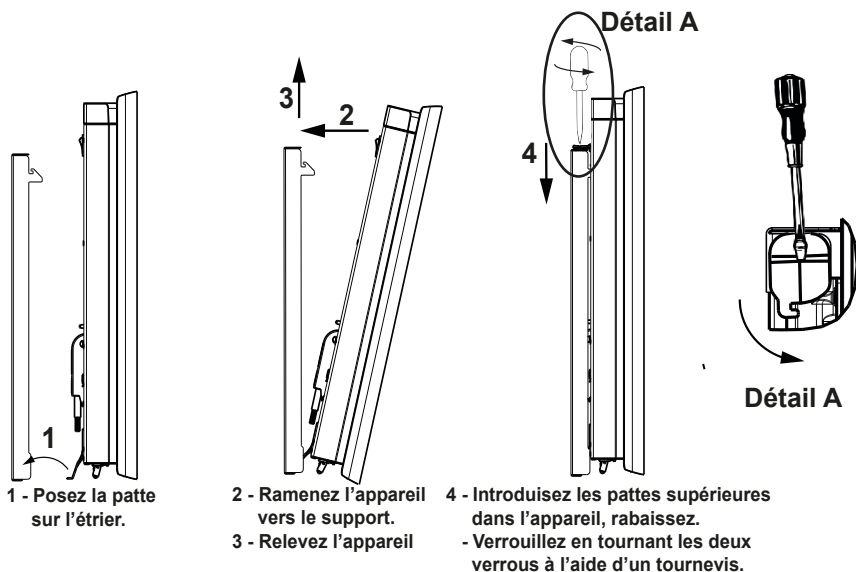

1.4 - Installation des appareils Verticaux

Une fois le couvercle du carton enlevé, vous trouverez un gabarit en carton pour le perçage des trous.

1.4.1 - Modifier la position du boîtier de commande

Par défaut, le boîtier de commande du radiateur est positionné à droite (*l'appareil installé au mur*).

Sur le modèle VERTICAL, le boîtier peut être placé à gauche. Pour cela, effectuez les opérations suivantes :

 Opérations à effectuer hors tension. Laissez l'appareil dans son carton et ses cales.

Utilisez la clé fournie avec le radiateur situé à l'arrière du boîtier de commande

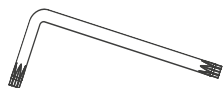

Vue de l'arrière

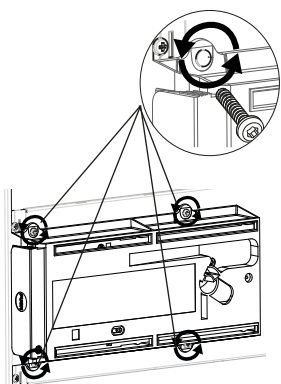

❶ Retirez et conservez les 4 vis de fixation situées à l'arrière du support du boîtier de commande.

Vues de l'arrière

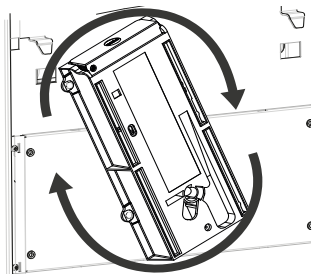

❷ Faites pivoter le support du boîtier d'un demi-tour à droite vers le haut.

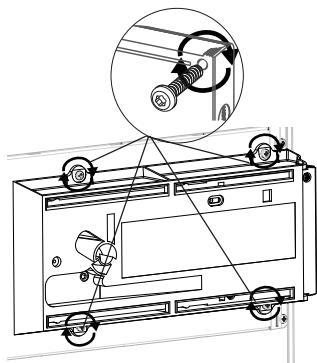

❸ Fixez le support du boîtier avec les 4 vis.

Vues de l'arrière

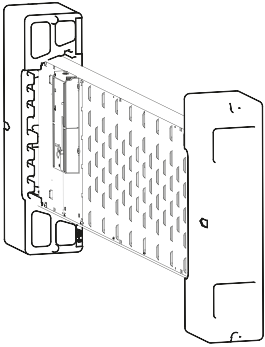

4 Positionnez le radiateur dans ses 2 cales, sur le côté opposé au boîtier.

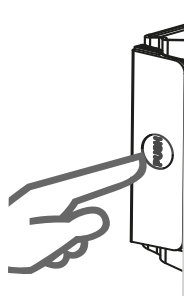

5 Appuyez sur le côté du boîtier pour le faire sortir du support.

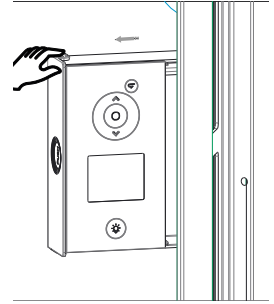

6 Tirez le côté du boîtier pour qu'il soit complètement visible.

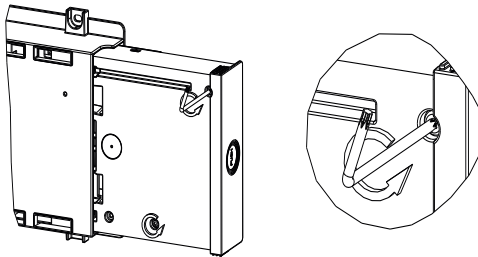

7 Retirez et conservez les deux vis de fixation de la partie arrière du boîtier de commande.

Vues de face

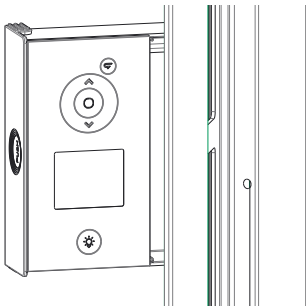

8 Déboîtez la partie avant du boîtier de commande en la tirant légèrement.

Vues de l'arrière

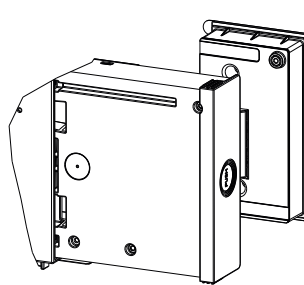

9 Retournez

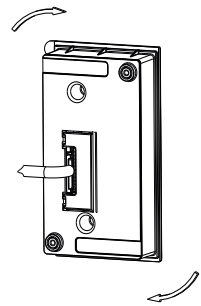

10 Pivotez et replacez le câble du boîtier.

Vues de l'arrière

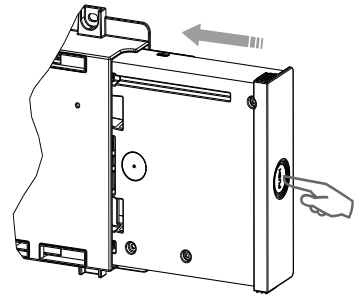
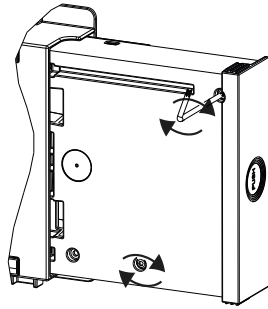
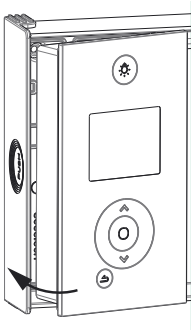

11 Repositionnez la partie avant dans la partie arrière du boîtier de commande.

12 Remettez en place les deux vis de fixation de la partie arrière du boîtier de commande.

13 Appuyez sur le côté du boîtier pour le faire entrer dans le support.

1.4.2 - Déverrouiller la patte d'accrochage de l'appareil

Dévissez les supports muraux du radiateur. Prévoyez des chevilles et des vis adaptées à votre type de mur en fonction du poids de l'appareil (les vis et les chevilles ne sont pas fournies).

Utilisez le gabarit de pose.

Repérez le milieu du radiateur à l'aide de la ligne en pointillé.

Repérez les 4 points de perçage pour la fixation du radiateur et pointez les avec un crayon.

Puissance	A	B
1000/1500/2000W	1259	391

- Percez les 4 trous de fixation du radiateur et insérez les chevilles.

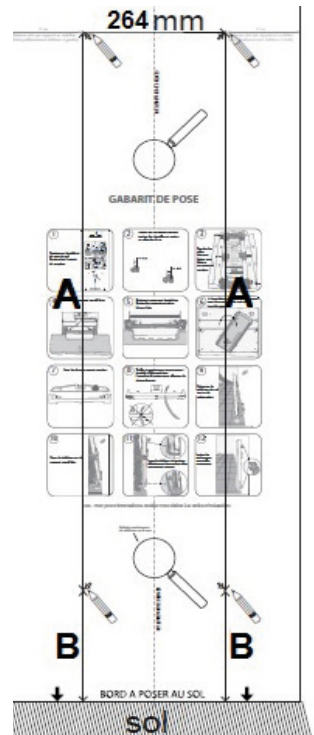

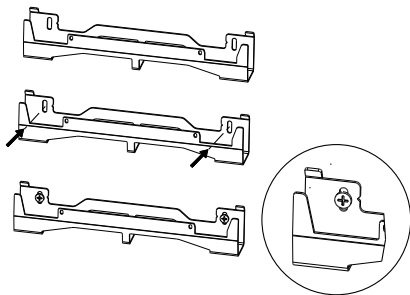

- Positionnez les supports muraux.
- Assurez-vous que les supports sont de niveau.
- Vissez les supports.

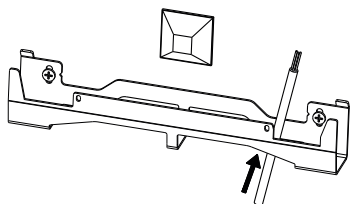

- Si le boîtier de raccordement électrique est situé au-dessus du support mural bas, pour effectuer le raccordement, passez le câble d'alimentation dans le support. Vous évitez ainsi le pincement du câble.

1.4.3 - Raccorder l'appareil

Sortir l'appareil de son carton et retirer les cales.

Pour faciliter le raccordement, cet appareil a été conçu afin qu'il tienne debout le temps du raccordement.

Règle de raccordement

- L'appareil doit être alimenté en 230V 50 Hz.
- L'appareil doit être directement raccordé à une canalisation fixe dans laquelle est incorporé un dispositif de déconnexion omnipolaire conforme aux règles d'installation. Le raccordement au secteur se fera à l'aide du câble 3 fils (Marron = Phase, Bleu = Neutre, Noir = Fil pilote) par l'intermédiaire d'un boîtier de raccordement.
- Dans des locaux humides comme les cuisines, les salles de bains, il faut installer le boîtier de raccordement à au moins 25 cm du sol minimum. L'installation doit être équipée d'un dispositif de protection de type disjoncteur différentiel 30mA.
- **Le raccordement à la terre est interdit. Ne pas brancher le fil pilote (noir) à la terre.**

- Si le câble d'alimentation est endommagé, il doit être remplacé par le fabricant, son service après-vente ou une personne de qualification similaire afin d'éviter un danger.
- Si l'appareil pilote ou piloté est protégé par un différentiel 30mA (ex : salle de bain) il est nécessaire de protéger l'alimentation du fil pilote sur ce différentiel.

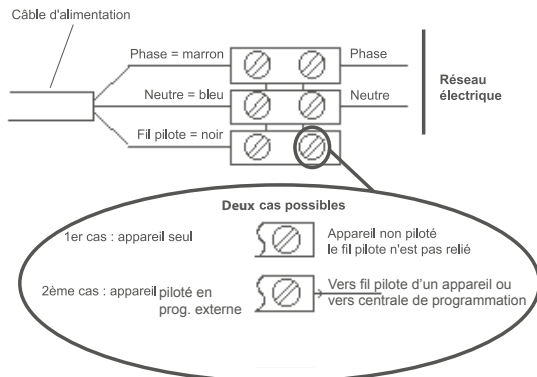

1.4.4 - Fixer l'appareil

Votre appareil a été livré avec deux pattes de préhension pour vous aider à le soulever et à le poser sur son support mural.

- Une fois le raccordement fait, coupez l'alimentation au tableau électrique.
- Placez le radiateur au sol devant les supports muraux.
- Insérez les pattes dans les grilles latérales.
- Levez le radiateur pour poser les crochets inférieurs du radiateur sur le support mural bas.
- Rapprochez le haut du radiateur du support mural haut jusqu'au contact.
- Levez légèrement le radiateur du mur.
- Rapprochez le haut du radiateur du mur.
- Descendez légèrement le radiateur.
- Posez les crochets supérieurs sur le support mural haut et les crochets inférieurs sur le support mural bas.

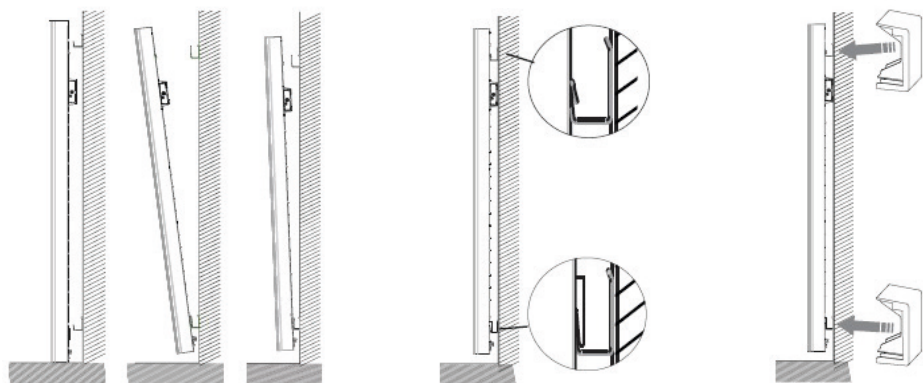

1.5 - Entretien

Avant toute action d'entretien, éteignez votre appareil en mettant l'interrupteur Marche/Arrêt en position 0.

Pour conserver les performances de votre radiateur, il est nécessaire, environ deux fois par an, d'effectuer à l'aide d'un aspirateur ou d'une brosse, le dépoussiérage des grilles inférieures et supérieures ou latérales de l'appareil. L'appareil peut être nettoyé avec un chiffon humide et du savon liquide; ne jamais utiliser de produits abrasifs et de solvants. En ambiance polluée, des salissures peuvent apparaître sur la grille de l'appareil. Ce phénomène est lié à la mauvaise qualité de l'air ambiant. Il est conseillé, dans ce cas de vérifier la bonne aération de la pièce (ventilation, entrée d'air, etc...). Ces salissures ne justifient pas le remplacement sous garantie de l'appareil.

2 - Prise en main rapide

2.1 - Principe de Fonctionnement

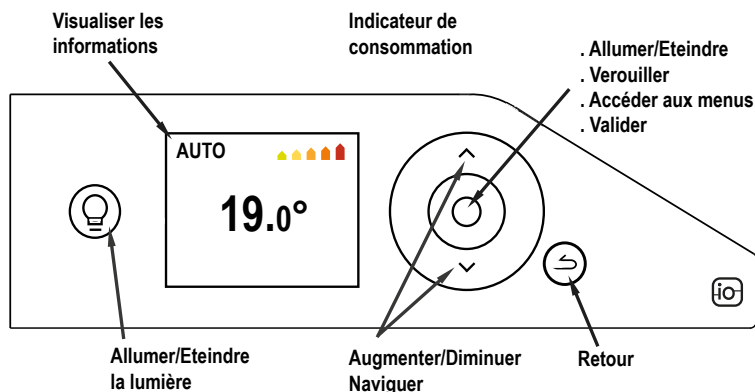

2.2 - Allumer/éteindre l'appareil

Un interrupteur Marche/Arrêt est situé à l'arrière droit du boîtier de l'appareil.

Utilisez l'interrupteur uniquement pour un arrêt prolongé (hors période de chauffe). Positionnez l'interrupteur situé à l'arrière de l'appareil sur I pour mettre l'appareil sous tension. Si l'interrupteur est positionné sur 0, l'appareil n'est plus connecté et la diffusion de la lumière n'est plus active.

Lorsque l'appareil est mis hors tension, un nouveau réglage de la date et de l'heure peut être nécessaire.

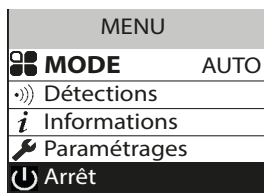

Eteindre l'appareil



Allumer l'appareil



Quel que soit le menu dans lequel vous êtes, vous pouvez arrêter la fonction chauffage. La fonction lumière reste accessible.

Pour arrêter la fonction chauffage, appuyez sur  jusqu'à atteindre  Arrêt et validez avec .

Pour mettre en marche la fonction chauffage, faites un appui sur .

2.2.1 - Mettre en marche / arrêter l'appareil

2.2.1.1 - Réglage de l'heure et de la date



A la première mise en marche, choisissez la langue, puis renseignez la date et l'heure.

A la première mise en marche,

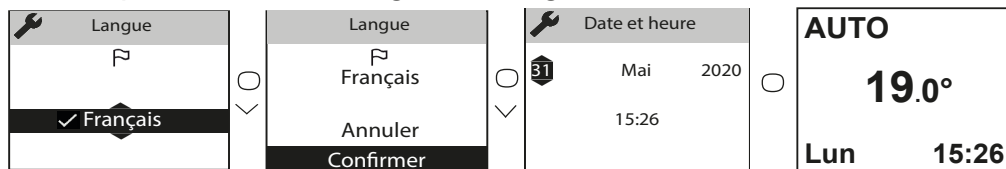
- le mode AUTO est sélectionné,
- la température de consigne est réglée à 19°C.



2.3 - Réglage rapide de la température

Pour modifier la température de consigne, utilisez   ou .

Utilisez l'indicateur de consommation pour optimiser votre réglage. Quand l'indicateur de consommation se trouve au niveau du symbole vert, vous êtes à un niveau de température inférieur ou égal à la température conseillée.

Il faut environ 6 heures minimum pour que la température se stabilise dans la pièce.

Il est possible en fonction de votre installation que vous releviez une température différente de celle affichée sur votre appareil. Dans ce cas, reportez-vous au chapitre «Etalonnage».

2.4 - Choix du mode de fonctionnement

3 modes de fonctionnement sont proposés.

- AUTO : Activation du pilotage intelligent.
- BASIC : Accès uniquement au réglage de la température.
- PROG : Programmation manuelle des fonctions.

Avant toute action, réveillez l'écran en appuyant sur la touche .

Choisissez le mode le plus adapté à votre besoin.

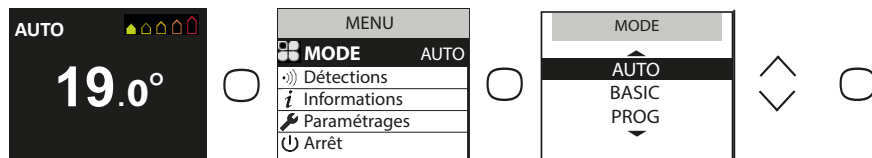

2.4.1 Le mode AUTO

Ce mode permet d'activer le pilotage intelligent. Vous réglez la température désirée lors de votre présence dans la pièce et l'appareil optimise votre confort tout en réalisant des économies.

L'appareil :

- mémorise votre rythme de vie hebdomadaire et ses évolutions pour effectuer automatiquement la programmation optimale,
- anticipe la chauffe pour que vous ayez la bonne température à votre retour dans la pièce,
- détecte vos présences et absences imprévues pour ajuster la température automatiquement,
- détecte les ouvertures et fermetures de fenêtre pour baisser la température de consigne à 7°C quand vous aérez.

2.4.1.1 - Fonctions accessibles en mode Auto

MENU	
	MODE AUTO
	Détections
	Informations
	Paramétrages
	Arrêt

• Fonction détections

La fonction détection d'occupation est toujours active.

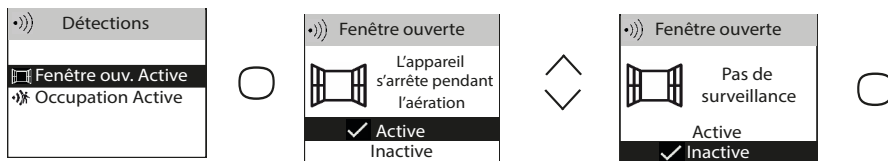

Pour plus d'information sur la fonction, reportez-vous au chapitre «Fonctions détections».

• Visualisation des informations du pilotage intelligent Autoprogrammation

Permet de visualiser les périodes de présence observées par l'appareil pour chaque jour de la semaine. Votre appareil apprend, mémorise et évalue en permanence votre rythme de vie pour adapter la température de votre pièce.

Après la première mise en marche, une semaine de fonctionnement est nécessaire pour définir l'autoprogramme. Il s'affine ensuite et évolue au fil du temps. Durant cette première semaine, l'appareil suit la température Confort.

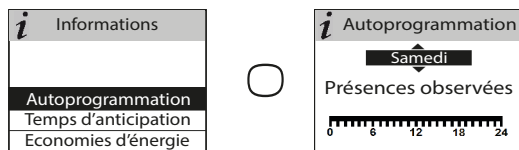

Temps d'anticipation

Pour anticiper de manière optimale sa mise en chauffe avant votre retour, votre appareil apprend et mémorise le temps de montée en température en fonction des caractéristiques de votre pièce (volume, isolation, température extérieure ...).

i Temps d'anticipation
Pour votre confort, la montée en température démarre 1H30 avant votre arrivée

Economies d'énergie

Votre appareil vous informe des économies réalisées en indiquant le pourcentage de temps pendant lequel il a effectué un abaissement de la température sur les 7 derniers jours.

Après la première mise en marche, une semaine de fonctionnement est nécessaire pour pouvoir visualiser un premier résultat. Ensuite, il sera mis à jour en permanence. Durant cette période, l'appareil sera continuellement en mode Confort.

• Accéder aux paramètres d'abaissement de la température

Permet de régler le niveau d'abaissement maximum de la température que vous souhaitez effectuer lors de vos périodes d'absences (de -2°C à -4°C).

Par défaut, il est réglé à -3°C.

Paramétrages	Abaissement max	Abaissement max	Abaissement max
Date et heure	meilleur rapport confort/économies	priorité aux économies	priorité au confort
Abaissement max	Baisse de -3°C maximum	Baisse de -4°C maximum	Baisse de -2°C maximum
Connectivités			

2.4.2 - Le mode BASIC

L'appareil suit en permanence la température de consigne réglée. Toutes les fonctions intelligentes sont désactivées.

MENU	
MODE	BASIC
Paramétrages	
Arrêt	

2.4.3 - Le mode PROG

Le mode PROG vous permet de gérer manuellement les fonctions de votre appareil.

2.4.3.1 - Fonctions détections

Par défaut, la détection de fenêtre ouverte/fenêtre fermée est active.

MODE PROG	Détections	Fenêtre ouverte	Fenêtre ouverte
Détections	Fenêtre ouv. Active	L'appareil s'arrête pendant l'aération	Pas de surveillance
Informations	Occupation Inactive	✓ Active	Active
Programmation		Inactive	✓ Inactive
Paramétrages			
Arrêt			

Par défaut, la détection d'occupation est inactive.

MODE PROG	Détections	Occupation	Occupation
Détections	Fenêtre ouv. Active	Pas de surveillance	L'appareil s'adapte aux imprévus.
Informations	Occupation Inactive	Active	✓ Active
Programmation		✓ Inactive	Inactive
Paramétrages			
Arrêt			

2.4.3.2 - Réglage de la température de consigne

A la mise en marche de l'appareil, les plages suivantes sont définies :

Lundi à vendredi, confort de 5h à 9h et de 17h à 23h.

Samedi et dimanche, confort de 5h à 23h.

Vous pouvez modifier ces plages et définir 3 plages de température Confort par jour.

Pendant ces plages Confort, la consigne de température est réglée à l'aide de \wedge ou \vee .

En dehors des plages Confort, l'abaissement est réglé dans le mode Prog «Abaissement T° ECO».

La valeur d'abaissement par défaut de -3,5°C est recommandée pour une meilleure performance énergétique

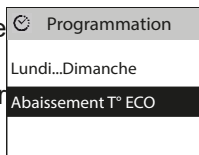

2.4.3.3 - Réglage de la programmation

2.4.3.3.1 - Programmation interne

• Modifier les programmes

Vous pouvez programmer jusqu'à 3 plages de température Confort pour chaque jour de la semaine. En dehors des plages Confort, la température Eco (par défaut -3.5°C) est réglée. Pour changer cette valeur, voir le chapitre 2.4.3.2.

Sélectionnez le jour avec \vee . Validez \circ .

Sélectionnez «Modifier» avec \vee . Validez \circ .

Choisissez l'heure de début de la 1ère plage Confort avec \wedge ou \vee .

Validez \circ . Choisissez l'heure de fin avec \wedge ou \vee . Validez \circ .

Faites la même opération pour la 2ème plage Confort puis pour la 3ème plage Confort et validez \circ .

Sélectionnez \curvearrowright puis déplacez vous sur le jour suivant avec \vee .

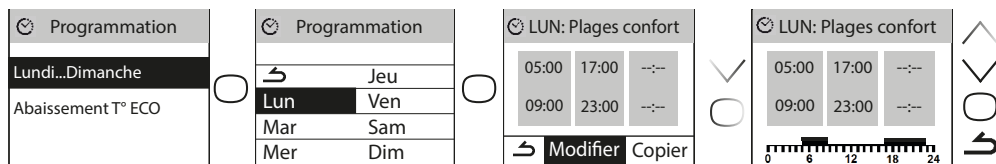

• Copier un programme

Vous pouvez copier le programme d'une journée sur un (plusieurs) jour(s).

Sélectionnez le jour à copier avec \vee , validez \circ (ex: lundi).

Sélectionnez «Copier» avec \vee . Validez \circ .

Passer d'un jour à l'autre avec \circ .

Validez le jour vers lequel copier avec \vee puis passer au jour suivant avec \circ .

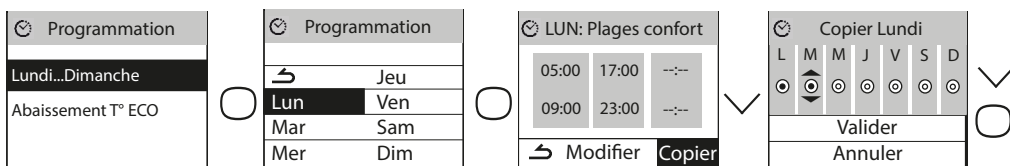

- **Supprimer une plage de température confort**

Sélectionnez le jour avec ✓. Validez ○.

Sélectionnez «Modifier». Validez ○.

Sur l'heure de début, sélectionnez 0:00 avec ✓. Validez ○.

Sur l'heure de fin, sélectionnez également 0:00 avec ✓ puis validez ○.

2.4.3.3.2 - Programmation externe

L'appareil suit les ordres de la commande externe de votre installation par liaison Fil Pilote.

Sélectionnez «Source programmation» avec ✓ puis validez ○.

Choisissez «Pilotage externe» avec ✓ puis validez ○.

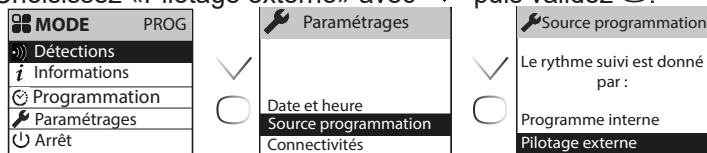

2.5 - Fonction Lumière

Créer une ambiance feutrée dans votre salon, disposer d'une veilleuse dans la chambre de vos enfants ou encore vous permettre de vous lever sans risque dans la nuit, à vous de choisir grâce à l'intégration d'une fonction lumière sur votre radiateur. Celle-ci est pilotable depuis votre boîtier de commande sur le produit et/ou directement depuis votre application smartphone/tablette Cozytouch.

Vous pourrez ainsi modifier la minuterie (de 20min à permanent), l'intensité lumineuse (4 niveaux possibles) et même choisir d'activer ou de désactiver la fonction indépendante d'éclairage automatique de 30 secondes lors d'une détection dans l'obscurité.

La fonction «Eclairage auto» est également accessible depuis l'application Cozytouch.

2.5.1 Allumer / éteindre la lumière

Un appui sur le bouton Lumière vous permet d'allumer ou d'éteindre la lumière.

Lorsque vous êtes dans le mode «lumière», un appui sur le bouton lumière éteint la lumière et revient au mode chauffage.

Un appuis sur le bouton retour revient au mode chauffage sans éteindre la lumière.

La fonction «Eclairage auto» (voir ci-dessous) est indépendante des autres réglages et la détection dans l'obscurité reste active (ou inactive) même si la lumière est éteinte.

2.5.2 Réglage de la luminosité

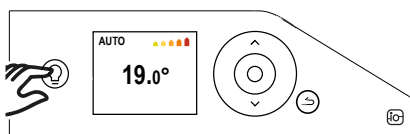

Le menu «Luminosité» permet de régler l'intensité lumineuse diffusée par l'appareil, sur 4 niveaux.

2.5.3 Réglage de la minuterie

Le menu «Minuterie» permet de régler le temps d'allumage de la lumière. Ce temps peut être réglé sur permanent / 4 heures / 1 heure / 40 minutes / 20 minutes. Par défaut, ce réglage est en position «permanent».



2.5.4 Fonction «Eclairage auto»

L'option «Eclairage auto» détecte les présences dans l'obscurité et déclenche automatiquement la lumière à faible luminosité pendant 30 secondes.

⚠ Dans le cas de l'installation du radiateur dans une chambre, si le détecteur de présence est orienté vers le lit, il se peut que la lumière s'allume en fonction de vos mouvements nocturnes. Dans ce cas, il est conseillé de laisser la fonction «Eclairage auto» inactive.

2.5.5 Activation de la lumière à partir de l'application Cozytouch

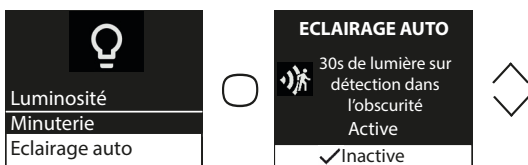

Si vos appareils sont connectés via l'application Cozytouch, vous pouvez allumer et éteindre la lumière des radiateurs de chaque pièce à partir de l'application, sur les appareils pourvus de la fonction lumière.

Si plusieurs de vos appareils sont jumelés à l'intérieur d'une même pièce, à partir de l'application, vous allumerez/éteindrez la lumière de tous les radiateurs de la pièce en même temps.

Si vous souhaitez allumer indépendamment les radiateurs d'une même pièce, activez la lumière directement sur le radiateur.

La fonction «Eclairage auto» est accessible depuis l'application Cozytouch.

3 - Connectivités

Avant toute action, réveillez l'écran en appuyant sur une touche.
Ce menu vous permet d'accéder aux paramètres de Connectivités.

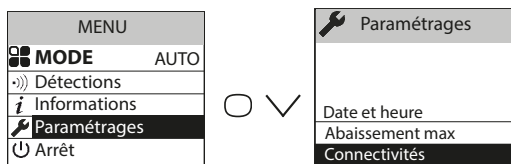

Nos boîtiers sont compatibles **iO-homecontrol**[®].

Cette technologie de communication radio sans fil hautement sécurisée, est intégrée dans une large gamme d'équipements de la maison proposée par des marques partenaires, spécialistes de l'habitat.

Sur nos radiateurs de chauffage intégrant **iO-homecontrol**[®] vous pouvez par le menu «connectivités» :

- **Jumeler** plusieurs appareils compatibles entre eux dans une même pièce.

Pour un fonctionnement optimal, seuls des appareils situés dans une même pièce doivent être jumelés (jusqu'à 5 appareils maximum dans une même pièce).

- **Connecter** vos appareils à l'application **Cozytouch**, pour les piloter à distance (il est nécessaire d'acquérir un Bridge Cozytouch).

3.1 - Jumelage entre appareils d'une même pièce

Les radiateurs, situés dans une même pièce peuvent être jumelés pour leur permettre de communiquer et partager des informations. Par exemple, quand plusieurs appareils sont jumelés, un changement de température de consigne ou de mode sur un appareil se répercute immédiatement sur les autres radiateurs de la pièce.

De la même manière, si un des radiateurs de la pièce détecte votre présence ou une ouverture/fermeture de fenêtre, il communiquera cette information aux autres radiateurs.

Accéder au JUMELAGE

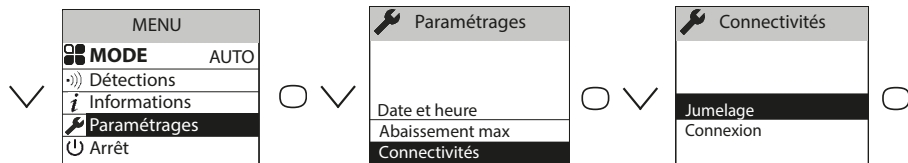

Exemple : jumeler 3 appareils d'une même pièce

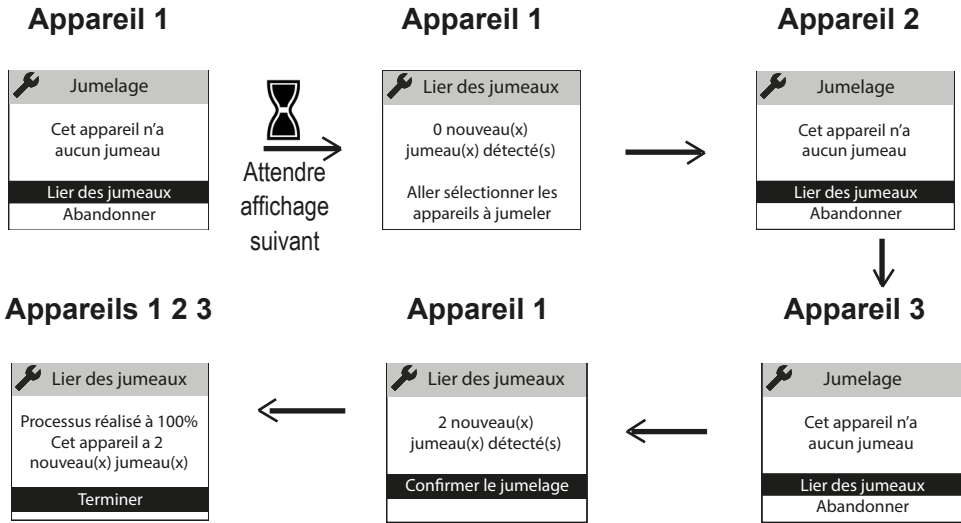

Voir les appareils jumelés :

Vous pouvez voir les appareils que vous avez jumelés entre eux.

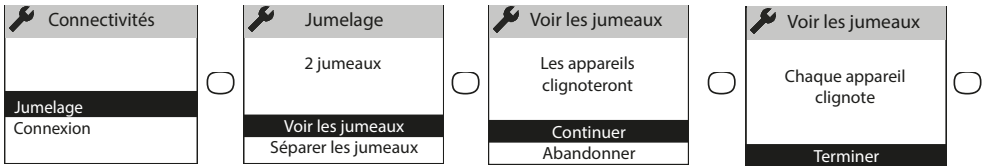

Annuler le jumelage (Séparer les jumeaux) :



Cette opération supprime tous les liens entre appareils

Ajouter un jumeau :

Il faut annuler le jumelage existant («voir Annuler le jumelage») et recommencer l'opération pour jumeler tous les appareils entre eux.

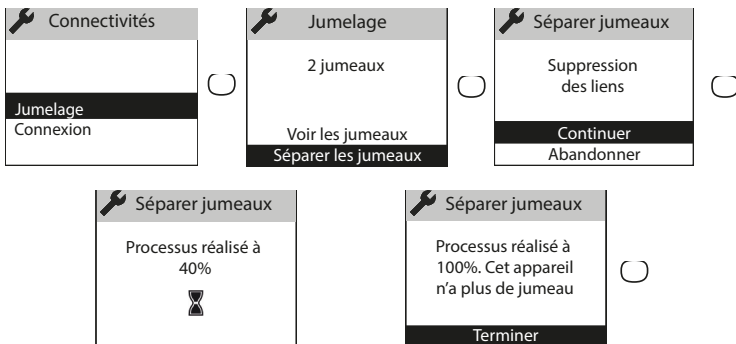

3.2 - Connexion

Cet appareil est compatible avec notre Offre **Cozytouch** (Toutes les informations sont disponibles sur notre site Internet) et avec les bridges utilisant le protocole **iO-homecontrol**®.

Accessoires nécessaires :

Application **Cozytouch** compatible iOS et Android. Téléchargement gratuit sur App Store ou Google Store



Bridge **Cozytouch**. Vendu par les distributeurs de notre marque ou sur notre site internet



Box d'accès à internet



Cette installation vous permet de piloter, programmer, contrôler votre (vos) appareil(s) à distance, via un smartphone ou une tablette.

Vous pouvez par exemple modifier la température de consigne, ou le mode de fonctionnement, gérer vos absences en indiquant votre date de retour, ou visualiser la consommation de vos appareils.

Si vous souhaitez jumeler plusieurs appareils d'une même pièce via l'application, il faut connecter les appareils un par un, jusqu'à 20 appareils dans le même logement.



Effectuez toutes les opérations de connexion ou de pilotage à partir de l'application (suivez les instructions affichées sur votre smartphone ou votre tablette).

Connecter vos appareils

Suivez les instructions données dans l'application.

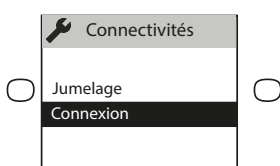
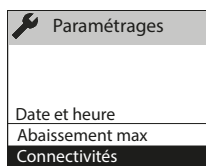

1/ Si les appareils sont déjà jumelés entre eux, et que vous souhaitez vous connecter à l'application, annulez le jumelage.

2/ Connectez les radiateurs d'une même pièce, un par un.

De même que l'on ne peut pas jumeler en local des produits entre eux s'ils ont déjà été connectés dans l'application dans des pièces différentes.

4 - Réglages avancés

4.1 - Détection d'occupation

Permet de ne chauffer votre pièce que lorsqu'une personne est présente. L'appareil chauffera alors en température Confort.

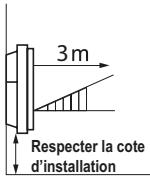

La détection se fait au dessus du capteur (≥ 40 cm du sol)

Activer/désactiver la fonction

Mode Auto



Fonction toujours active en Mode Auto.

MODE	PROG
•)) Détections	
i Informations	
⌚ Programmation	
⚙ Paramétrages	
⏻ Arrêt	

•)) Détections
Fenêtre ouv. Active
•)) Occupation Active
toujours Active dans ce mode

Ex : Votre appareil est réglé à 19°C en Confort (programmé ou non).

- 9h00, vous partez de la pièce;
- 9h30, la température de fonctionnement passe à 18°C;
- 10h00, la température de fonctionnement passe à 17°C.

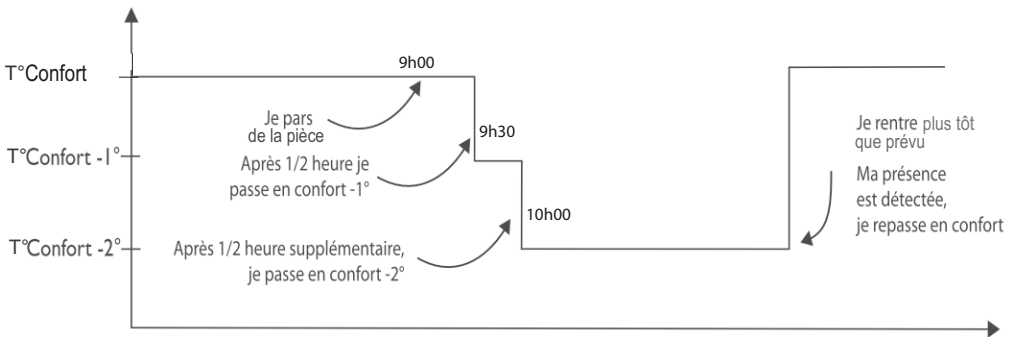

Mode Prog

Par défaut, la fonction détection d'occupation est inactive.

MODE	PROG
•)) Détections	
i Informations	
⌚ Programmation	
⚙ Paramétrages	
⏻ Arrêt	



•)) Détections
Fenêtre ouv. Active
•)) Occupation Active



•)) Occupation
Pas de surveillance
Active
✓ Inactive

L'activation de la fonction détection d'occupation dans le Mode Prog, permet de gérer vos présences imprévues automatiquement.

Exemple : Lundi vous aviez programmé une plage de température de 17h00 à 23h00. Vous rentrez à 15h00. L'appareil détecte votre présence et passe automatiquement en plage de température Confort.

• Dérogation ponctuelle à la programmation

Fonction détection d'occupation Inactive

En cas d'activation, cette fonction permet de gérer vos présences imprévues.

Exemple : Lundi vous aviez programmé une plage de température Confort de 17h00 à 23h00. Vous rentrez à 15h00 et l'appareil affiche une température Eco.

Vous pouvez augmenter manuellement la température.

La dérogation ponctuelle est active jusqu'à la prochaine plage de température Confort définie dans le programme. L'appareil reprend ensuite son fonctionnement normal.

4.2 - Détection fenêtre ouverte

Permet de détecter les variations de températures liées à l'ouverture et à la fermeture de vos fenêtres. Si vous oubliez d'éteindre votre appareil lors de l'ouverture prolongée d'une fenêtre, cette fonction permet d'y pallier et évite à votre appareil de chauffer inutilement.

L'appareil passe automatiquement en température Hors Gel (7°C) lorsqu'il détecte une fenêtre ouverte et remonte à la température de consigne lorsqu'il détecte sa fermeture (le temps de détection est variable). L'appareil réagit aux ouvertures et fermetures de fenêtre, en fonction de plusieurs variables, dont notamment :

- la température souhaitée dans la pièce
- la température extérieure
- la configuration de l'installation

 Dans le cas d'appareils jumelés, la détection sur l'un des appareils est répercutée sur l'ensemble des appareils jumelés. De la même manière, si on désactive la fonction sur l'un des appareils, elle est désactivée sur l'ensemble des appareils jumelés.

Activer/désactiver la fonction

Cette fonction n'est accessible que dans les modes AUTO ou PROG.

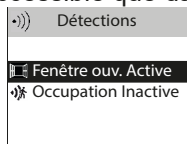
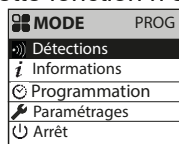

NOTA :

Via le «Menu Expert», vous pouvez désactiver la détection de fenêtre ouverte **d'un seul appareil** sans désactiver les autres dans le cas d'appareils jumelés (voir chapitre «Paramétrages» du menu expert page 27). Ce même appareil passera en hors gel en cas de détection de fenêtre ouverte par l'un des autres produits jumeaux.

4.3 - Consommation et économies d'énergie

Vous avez accès à l'indicateur de consommation énergétique par le menu information. Il vous affichera la consommation en KWh et le prix en euros.

Accéder au menu information

Economies d'énergie

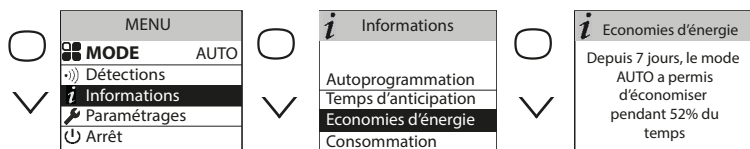

Consommation

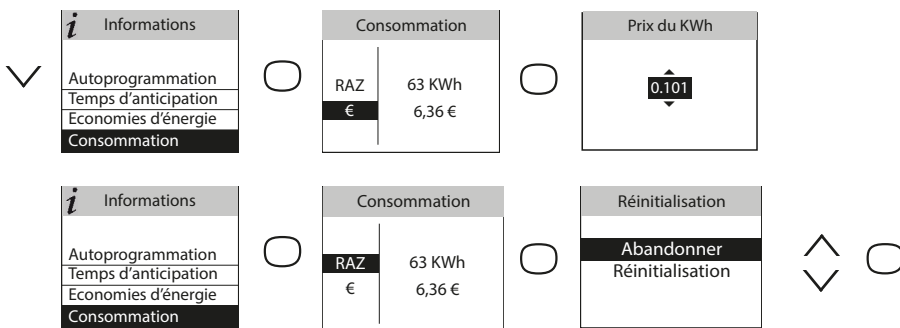

4.4 - Verrouillage des commandes

Afin d'éviter les manipulations par des enfants, vous pouvez verrouiller les commandes de votre appareil en faisant un appui long sur Sélectionnez «Verrouiller» et validez avec .

Faites de même pour déverrouiller les commandes en sélectionnant «Déverrouiller» .



4.5 - Etalonnage



Il est nécessaire d'attendre 6 heures au minimum pour que la température se stabilise. Il est possible, en fonction de votre installation, que vous releviez une température différente de celle affichée sur l'appareil (un écart de 0,5° C est normal.) Dans ce cas, reportez-vous au «Menu Expert», chapitre «Config. fonctions».



4.6 - Délestage



Nos appareils sont compatibles avec les différents systèmes de délestage via le fil pilote ou radio io-homecontrol. Vous ne devez toutefois pas utiliser de délestage par coupure d'alimentation secteur car ce système est incompatible avec nos appareils. Des coupures franches d'alimentation électrique intempestives et répétées peuvent provoquer une usure prématurée et une détérioration des cartes électroniques qui ne seraient pas couvertes par la garantie du fabricant. Lors des périodes de délestage, l'écran affiche «ordre de delestage prioritaire».



L'appareil revient ensuite à son mode de fonctionnement initial.

5 - Mode Expert

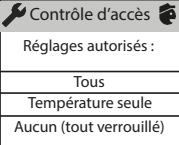
Pour accéder au menu Expert, appuyez simultanément sur les touches  et . Ce menu permet d'accéder aux fonctions avancées de l'appareil.











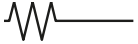



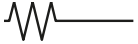

 informations	Permet d'obtenir des informations sur l'appareil qui pourront vous être demandées en cas de contact avec le SAV.		
 Paramétrages	Général	Horloge	Eté/Hiver automatique. Permet d'activer ou de désactiver le passage automatique de l'heure d'été à l'heure d'hiver. Par défaut, ce paramétrage est actif.
		Date et heure.	
		Langue	Permet de choisir la langue : français, anglais, espagnol, allemand, portugais, néerlandais.
	Réinitialisation	Permet de revenir au réglage de base usine (mode Auto actif, consigne à 19°C, abaissement à 3,5°C, fonctions détections actives). Le jumelage entre les appareils, la connexion à l'application ou la connexion à un point de commande seront supprimés	
	Config. fonctions	Étalonnage T°	Il est possible, en fonction de votre installation, que vous releviez une température ambiante différente de celle affichée sur votre appareil. Avant toute action, laissez stabiliser la température au moins 6h en mode confort, à la température souhaitée. Vous pouvez alors effectuer un étalonnage de votre appareil pour ajuster la température de consigne à la température relevée dans la pièce. La valeur d'étalonnage est comprise entre -3°C et +3°C. Exemple : la température affichée sur votre radiateur est 20°C. Celle affichée sur votre thermomètre est de 22°C => choisissez la valeur d'étalonnage +2°C.
		Détection fenêtre	En cas de jumelage, permet de désactiver la fonction détection fenêtre ouverte sur cet appareil uniquement. La désactivation de la fonction sur cet appareil ne désactive pas la fonction sur les autres appareils jumelés et lui permet de suivre la fonction Détection fenêtre ouverte des autres appareils jumelés.
Effacement		Réservé aux appareils gérés par radio.	

 Paramétrages	Restrictions	Température max.	Permet d'enregistrer une température de consigne maximum qui ne pourra pas être dépassée. Elle est réglée par défaut à 28°C et peut être modifiée (de 19°C à 28°C).
		Contrôle d'accès	Permet de brider partiellement ou totalement les réglages de l'appareil. 
		Code PIN	Permet d'enregistrer un code personnel d'accès au Menu Expert. Une fois activé, l'accès au Menu Expert est codé. Vous pouvez noter ici <input type="text"/> <input type="text"/> <input type="text"/> votre code personnel Pour le désactiver, retournez dans Menu Expert, saisissez votre code personnel, et retournez dans Paramétrages --> Restrictions --> Code PIN
	Connectivités	Envoyer la clé sécurité	La clé de sécurité permet de sécuriser votre installaton iO afin de ne pas interférer avec un équipement voisin. L'échange de clé donne la possibilité d'associer un point de commande iO à votre installation. Permet d'envoyer la clé de sécurité à un point de commande iO .  Privilégiez cette opération si les appareils sont jumelés. Attention , si vous utilisez une télécommande centralisée pour des volets roulants, une nouvelle clé sera envoyée au point de commande iO , qui lui, la renverra à la télécommande centralisée.
		Recevoir la clé de sécurité	Permet de recevoir la clé de sécurité d'un point de commande iO .  Rend non fonctionnel le jumelage existant si la clé de sécurité n'est pas transmise aux autres jumeaux.
		Autoriser Association	Après l'échange de clé, cette opération est nécessaire pour permettre l'association à un point de commande externe iO de notre marque.
		Réinit. Connectivités	Supprime toutes les connectivités (jumelage des appareils, connexion à l'application, connexion à un point de commande centralisé).
Test	Corps principal	Mise en route du corps de chauffe pendant 5 minutes afin de vérifier le fonctionnement.	
	Capteur de présence	Active le capteur afin de vérifier le bon fonctionnement.	
	Radio	Emission signal test	Permet de vérifier la bonne communication radio entre deux appareils par l'émission de signal sur un appareil et réception de signal sur l'autre. Si le signal est faible, il y a un risque de perte de communication. Vérifiez l'installation (distance et/ou obstacles entre les appareils).
		Réception signal test	

Pour sortir du Menu Expert, faites autant de fois de retour arrière  , sélectionnez "Abandonner" avec  et validez avec  .

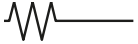
6 - En cas de problème

Problème rencontré	Vérifications à faire
L'écran du boîtier de commande ne s'allume pas.	Vérifiez que l'interrupteur situé à l'arrière de l'appareil est en position I. Vérifiez que l'appareil est alimenté électriquement.
La température d'ambiance est différente de celle affichée sur l'appareil.	Il est nécessaire d'attendre 6 heures au minimum pour que la température se stabilise. Il est possible, en fonction de votre installation, que vous releviez une température différente de celle affichée sur l'appareil (<i>un écart de 0,5° C est normal.</i>) Dans ce cas, reportez-vous au «Menu Expert», chapitre «Calibration T°».
L'appareil ne chauffe pas.	Si vous êtes en programmation, vérifiez que vous êtes sur une plage horaire Confort. Assurez-vous que les disjoncteurs de l'installation sont enclenchés ou bien que le délesteur (<i>si vous en avez un</i>) n'a pas coupé le fonctionnement de l'appareil. Vérifiez la température de l'air de la pièce : si elle est trop élevée par rapport à la température de consigne, l'appareil ne chauffe pas.
L'appareil chauffe tout le temps	Vérifiez que l'appareil n'est pas situé dans un courant d'air (<i>porte ouverte à proximité, sortie d'air par le cache câble à l'arrière de l'appareil</i>) ou que le réglage de la température n'a pas été modifié. Il peut y avoir un aléa dans le réseau électrique. En cas de problème (<i>thermostat bloqué...</i>), coupez l'alimentation de l'appareil (<i>fusible, disjoncteur</i>) pendant environ 10 minutes, puis rallumez-le. Si le phénomène se reproduit fréquemment, faites contrôler l'alimentation par votre distributeur d'énergie.
L'appareil ne chauffe pas assez.	Augmentez la température en appuyant sur \wedge (<i>reportez-vous au chapitre «Régler la température»</i>). Si le réglage est au maximum, faites les vérifications suivantes : <ul style="list-style-type: none"> - Vérifiez si un autre mode de chauffage existe dans la pièce. - Assurez-vous que votre appareil ne chauffe que la pièce (<i>porte fermée</i>). - Faites vérifier la tension d'alimentation de l'appareil. - Vérifiez si la puissance de votre appareil est adaptée à la taille de votre pièce (<i>nous vous préconisons en moyenne 100 W/m² pour une hauteur de plafond de 2,50 m ou 40W/m³</i>).
L'appareil est très chaud en surface.	Il est normal que l'appareil soit chaud lorsqu'il fonctionne, la température maximale de surface étant limitée conformément à la norme NF Electricité. Si toutefois vous jugez que votre appareil est toujours trop chaud, vérifiez que la puissance est adaptée à la surface de votre pièce (<i>nous vous préconisons en moyenne 100 W/m² pour une hauteur sous plafond de 2,50 m ou 40W/m³</i>) et que l'appareil n'est pas placé dans un courant d'air qui perturberait sa régulation.

Problème rencontré	Vérifications à faire																					
Des traces de salissures apparaissent sur le mur autour de l'appareil.	En ambiance polluée, des salissures peuvent apparaître sur les sorties d'air de l'appareil ou au mur. Ce phénomène est lié à la mauvaise qualité de l'air ambiant (<i>fumée de cigarettes, bougies, encens, cheminée,...</i>). Il est conseillé dans ce cas de vérifier la bonne aération de la pièce (<i>ventilation, entrée d'air, etc...</i>).																					
Le Menu Expert n'est pas accessible.	Vous avez enregistré un code PIN. Vous devez saisir votre code pour accéder au menu Expert (<i>voir chapitre Menu expert</i>).																					
L'appareil ne suit pas les ordres de programmation interne.	Vérifiez que la date et l'heure sont réglées. Vérifiez que l'appareil est en Mode PROG et que la programmation interne est sélectionnée.																					
L'appareil ne suit pas les ordres de programmation externes.	Assurez-vous de la bonne utilisation de la centrale de programmation (<i>voir notice d'utilisation de la centrale</i>). Vérifiez que l'appareil est en Mode PROG et source de programmation « Pilotage ext. » .																					
L'appareil ne répond pas aux ordres du fil pilote.	Pour vérifier la transmission correcte des ordres de programmation, procédez aux vérifications suivantes :																					
	<table border="1"> <thead> <tr> <th>Ordres reçus</th> <th>Oscilloscope Réf/ Neutre</th> <th>Mode obtenu</th> </tr> </thead> <tbody> <tr> <td>0 volt</td> <td></td> <td>CONFORT</td> </tr> <tr> <td>230 V 3 s/5 min</td> <td></td> <td>CONFORT – 1° C</td> </tr> <tr> <td>230V 7 s/5 min</td> <td></td> <td>CONFORT – 2° C</td> </tr> <tr> <td>230 V</td> <td></td> <td>ECO</td> </tr> <tr> <td>- 115 V négatif</td> <td></td> <td>HORS GEL</td> </tr> <tr> <td>+ 115 V positif</td> <td></td> <td>ARRET CHAUFFAGE</td> </tr> </tbody> </table>	Ordres reçus	Oscilloscope Réf/ Neutre	Mode obtenu	0 volt		CONFORT	230 V 3 s/5 min		CONFORT – 1° C	230V 7 s/5 min		CONFORT – 2° C	230 V		ECO	- 115 V négatif		HORS GEL	+ 115 V positif		ARRET CHAUFFAGE
	Ordres reçus	Oscilloscope Réf/ Neutre	Mode obtenu																			
	0 volt		CONFORT																			
	230 V 3 s/5 min		CONFORT – 1° C																			
	230V 7 s/5 min		CONFORT – 2° C																			
	230 V		ECO																			
- 115 V négatif		HORS GEL																				
+ 115 V positif		ARRET CHAUFFAGE																				
Dans le cadre de la programmation par fil pilote ou courant porteur, les ordres hors gel ou délestage sont prioritaires.																						
Le délai de basculement du mode Confort vers le mode Eco est de l'ordre de 12 secondes.																						
Le délai de basculement du mode Confort -1/-2 vers Confort est de l'ordre de 5 minutes.																						

Si vous n'avez pas réussi à résoudre votre problème, contactez votre distributeur/installateur, munissez-vous des références de l'appareil. Elles sont situées sur le côté de l'appareil.

Mesurez la température de la pièce.

Le Code commercial (C) et le Numéro de série (E) identifient auprès du constructeur l'appareil que vous venez d'acquérir.

- A** Normes, labels de qualité
- B** Marque commerciale
- C** Code commercial
- D** Référence de fabrication
- E** N° de série
- F** N° de constructeur

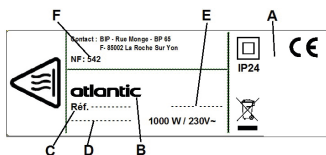

 : Les appareils munis de ce symbole ne doivent pas être mis avec les ordures ménagères, mais doivent être collectés séparément et recyclés. La collecte et le recyclage des produits en fin de vie doivent être effectués selon les dispositions et les décrets locaux.



FR

Cet appareil se recycle

REPRISE À LA LIVRAISON À DÉPOSER EN MAGASIN À DÉPOSER EN DÉCHÈTERIE

Points de collecte sur www.quefairedemesdechets.fr
Privilégiez la réparation ou le don de votre appareil !



Caractéristiques Techniques mesurées et calculées conformément au RÈGLEMENT (UE) 2015/1188.			
Références du modèle	promSH-BD3.3-promSV-BD3.3-promSP-BD3.3		
Caractéristique	Symbole	Valeur	Unité
Puissance thermique			
Puissance thermique nominale	P nom	0,5 à 2,0	kW
Puissance thermique minimale	P min	0,0	kW
Puissance thermique maximale continue	P max,c	2,0	kW
Consommation d'électricité auxiliaire			
A la puissance thermique nominale	el max	0,000	kW
A la puissance thermique minimale	el min	0,000	kW
En mode veille	el sb	0,00095	kW
	el sb	0,95	W
Type de contrôle de la puissance thermique / de la température de la pièce			
Caractéristique	Unité	Information complémentaire	
Contrôle électronique de la température pièce et programmeur hebdomadaire.	oui		
Autres options de contrôle			
Contrôle de la température de la pièce, avec détecteur de présence.	oui		
Contrôle de la température de la pièce, avec détecteur de fenêtre ouverte.	oui		
Option de contrôle à distance.	oui		
Contrôle adaptif de l'activation.	oui		
Limitation de la durée d'activation.	non		
Capteur à globe noir.	non		
Coordonnées de contact	Idem dernière de couverture		

Contents

(promSH-BD3.3 / promSV-BD3.3 / promSP-BD3.3)

Warning	34
Declaration of Conformity with the RED Directive 2014/53/EU	35
1 - Installation	36
1.1 - Installing the appliance	.36
1.2 - Installation rules	.36
1.3 - Installing Horizontal and Skirting board appliances	.37
1.4 - Installing Vertical appliances	.40
1.5 - Maintenance	.45
2 - Quick start	46
2.1 - Operating principle	.46
2.2 - Switching the appliance on/off	.46
2.3 - Quick temperature setting	.47
2.4 - Operating mode selection	.47
2.4.1 - Auto mode	.48
2.4.2 - Basic mode	.49
2.4.3 - Prog mode	.49
2.5 - Light function	.51
3 - Connectivity	53
3.1 - Pairing appliances in the same room	.53
3.2 - Remote connections	.55
4 - Advanced settings	56
4.1 - Occupancy detection	.56
4.2 - Window open/window closed detection	.57
4.3 - Energy consumption and saving	.58
4.4 - Command locking	.58
4.5 - Calibration	.58
4.6 - Shedding	.58
5 - Expert mode	59
6 - Troubleshooting	61
Technical characteristics	63

Thank you for showing your trust in us by choosing this appliance.

The radiator you have just bought has undergone numerous tests and checks to guarantee you the best quality and provide you with complete satisfaction.

Take the time to read your radiator's manual and discover the usage tips it provides to improve your comfort.

Keep the manual, even after you install the radiator.

Warning



- Attention surface très chaude, caution hot surface.

IMPORTANT:

Certain parts of this product may become very hot and cause burns. You must pay close attention if children and vulnerable people are present.

Keep children under 3 years of age away from this appliance, unless they are under constant supervision.

Children aged between 3 and 8 years of age must only switch the appliance on or off if it has been placed or installed in a normal position and these children are supervised or have received instructions as to the safe use of the appliance and understand its potential dangers. Children aged between 3 and 8 years of age must not connect, set or clean the appliance or carry out any user maintenance.

This appliance may be used by children aged 8 years or more and by people with physical, sensual or mental deficits and lacking experience or knowledge of the device provided that they are correctly supervised or have been provided with instructions regarding the safe use of the appliance and provided that the risks present have been fully understood. Children are not permitted to play with the appliance. This appliance must not be cleaned or maintained by children without supervision.



To avoid overheating and for safety reasons, do not cover the heating appliance.

This appliance's user manual is available on the website or by contacting the after sales department.



: The appliances which have this symbol must not be disposed of with household waste but must be collected separately and recycled. The products which have reached the end of their life must be collected and recycled in accordance with local provisions and decrees.

DECLARATION DE CONFORMITE DIRECTIVE RED 2014/53/EU (*)

Thermor hereby declares that the equipment referenced below conforms to the essential requirements in the directive RED 2014/53/EU.

The complete EU declaration of conformity for this equipment is available on request from our after sales department (see address and tel. No. at the end of the manual).

Description: Radiator with BD3.3 radio card

Models: see the model reference in the manual header

Characteristics:

Radio frequency bands used by the Transmitter-Receiver

868MHz to 868.6MHz

868.7MHz to 869.2MHz

869.7MHz to 870MHz

Maximum radio frequency power: <25mW

Class 2 Microwave Radio Equipment: may be marketed and commissioned without restrictions.

Radio range: 100 to 300 metres in free field, variable according to the associated equipment (range may be altered according to the installation and electromagnetic environment conditions).

Conformity with the radio and Electromagnetic compatibility standards has been verified by the notified organisation 0081: LCIE France, Fontenay aux Roses.

1 - Installation

1.1 - Installing the appliance

Your appliance is delivered with its wall support. However, the choice of screws and plugs depends on the nature of your wall and you must ensure that you are using screws and plugs which are suitable for the weight of the appliance.

1.2 - Installation rules

This appliance has been designed to be installed in residential premises.

It must be installed in accordance with good practice rules and the standards which apply in the country where the radiator is installed (NFC 15100 for France). Its operating range is -10°C to 55°C .

Respect the minimum and maximum distances from furniture when positioning the appliance. It should be installed to ensure maximum detection (e.g.: do not install behind a sofa, a busy area such as a corridor, inside a unit, etc.) (see diagram).

Horizontal and Skirting board model

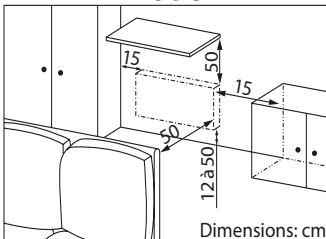

Vertical model

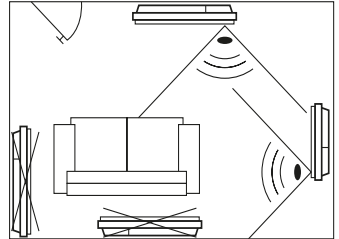
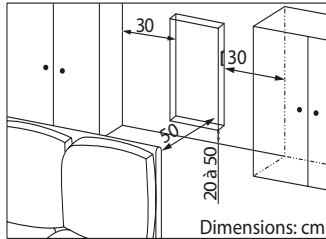

Most optimal location area

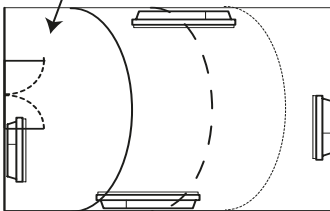

We do not recommend using the Open Window function in corridors and rooms located near an entry door which opens to the outside. Choose the best location.

Do not install a shelf above vertical appliances.

If you have foam-mounted wall coverings, you must place a wedge under the appliance support which is as thick as the foam in order to keep a free space behind it and avoid interference with its regulation.

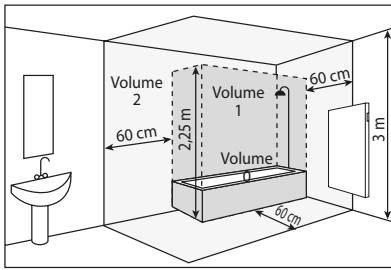

Do not install the appliance in a current of air likely to disturb its regulation (under a Central Mechanical Ventilation, etc).

The appliance should not be placed directly under a power outlet.

Do not install the appliance in volume 1 of the bathrooms

The appliances which are used in bathrooms must be installed so that the switches and other command mechanisms for the appliance cannot be touched by anyone in the bath or shower.



Installing a vertical appliance at altitude creates an elevation in air output temperature (of around 10°C per 1000 m in altitude).

We strongly recommend that you do not fit vertical appliances above an altitude of 1000 m (risk of the appliance not working correctly).

It is prohibited to fit a vertical appliance horizontally and vice versa. It is prohibited to use the appliance in mobile configuration, on feet or on wheels.

1.3 - Installing Horizontal and Skirting board appliances

Once you have removed the lid from the cardboard box, you may remove the wall support (Horizontal and Skirting board versions) which you can use as a scale to drill the holes.

Leave the appliance in its cardboard box.

1.3.1 - Unlocking the appliance's mounting lugs

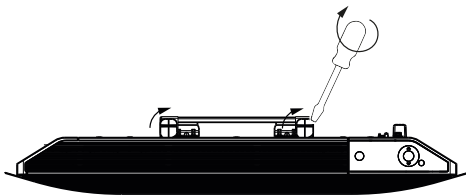

Use a screwdriver to unlock the wall bracket

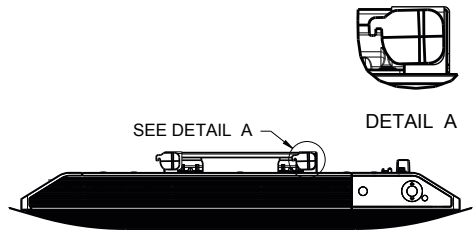

Unlocked wall mount

1.3.2 - Attaching the wall support to the wall

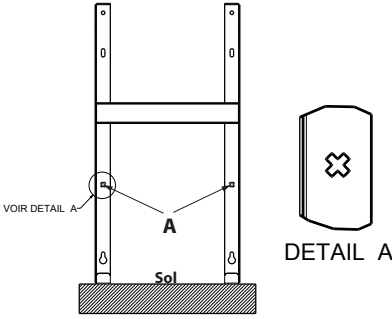
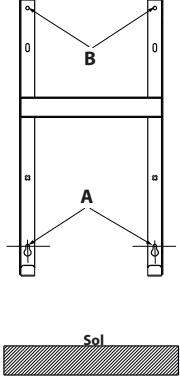
1	 <p>The diagram shows a wall support unit standing on a floor labeled 'Sol'. Two vertical posts are visible. On each post, there are two small circles representing marking points 'A'. A line connects these two points, labeled 'A'. To the right, a separate component labeled 'DETAIL A' is shown, which is a rectangular plug with a cross-shaped hole in the center. A small circle on the left post is labeled 'VOIR DETAIL A'.</p>	2	 <p>The diagram shows the wall support unit being lifted from the floor 'Sol'. The two vertical posts are now slightly separated from the floor. The marking points 'A' on the lower part of the posts are aligned with the lower holes on the wall support. The upper part of the wall support has two new marking points 'B' on the top of the posts. A line connects these two points, labeled 'B'.</p>
	<p>Place the wall support on the floor. Mark the drilling points A (cross) with a pen. These provide the position for the lower attachments.</p>		<p>Lift the wall support, lining up the drilling points A with the lower holes on the wall support. Mark the 2 drilling points B with a pen.</p>
3	<p>Drill the 4 holes and insert the plugs which are suitable for your wall (e.g. plasterboard, concrete). Position the wall support and screw in.</p>		

1.3.3 - Connecting the appliance

Take the appliance out of its cardboard box and remove the wedges. To facilitate connection, this appliance has been designed to remain upright during connection.

Connection rule

- The appliance must be supplied with 230V 50 Hz.
- The radiator's power supply must be connected directly to the network after the single-pole disconnection mechanism, in accordance with the installation rules. The radiator will be connected to the mains with a 3-wire cable (Brown = Live, Blue = Neutral, Black = Pilot wire) via a connection box.
- In damp rooms such as kitchens and bathrooms, the connection box must be installed at least 25 cm from the ground. The installation must be equipped with a 30mA differential circuit breaker-type protection device.

- **Connection to the earth is prohibited. Do not connect the pilot wire (black) to the earth.**
- If the power cable is damaged, it must be replaced by the manufacturer, their after-sales service or any suitably qualified person, in order to avoid any danger.
- If the pilot or piloted appliance is protected by a 30mA differential (e.g.: bathroom), the pilot wire supply to this differential must be protected.

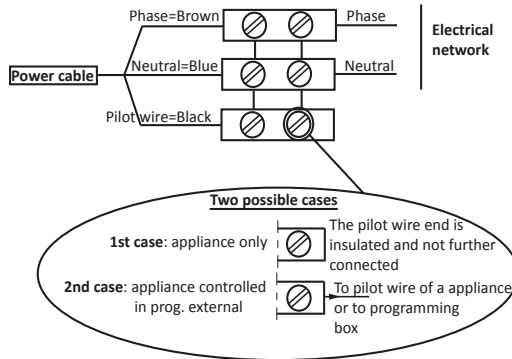

1.3.4 - Attaching the appliance

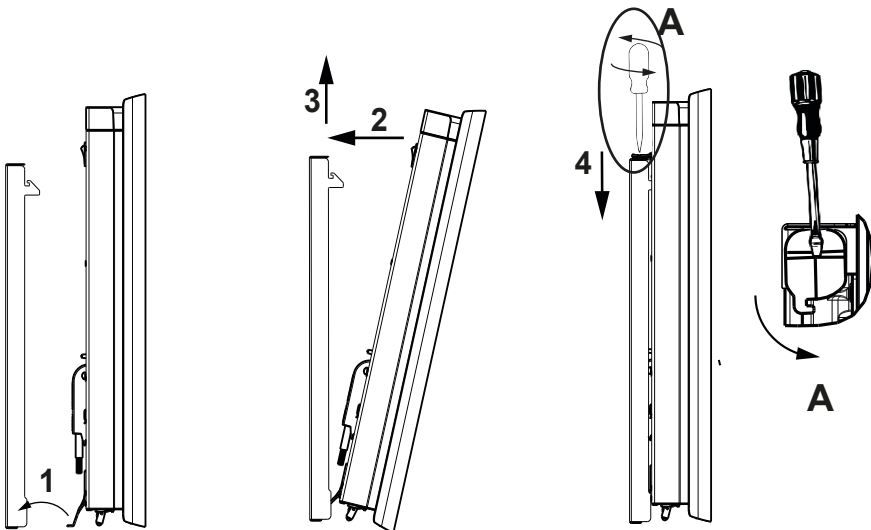

1.4 - Installing Vertical appliances

Once you have removed the lid from the cardboard box you will find a cardboard scale to drill the holes.

1.4.1 - Modifying the position of the control box

By default, the radiator's control box is positioned on the right hand side (*the appliance installed on the wall*).

On the VERTICAL model, the box may be placed on the left. To do so, carry out the following operations:

 Operations to be carried out with the power off. Leave the appliance in its cardboard box and its wedges.

Use the spanner provided with the radiator.



Rear view

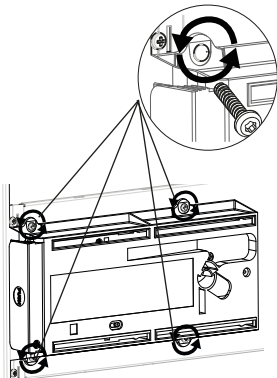

❶ Remove and keep the 4 holding screws located at the rear of the control box support.

Rear views

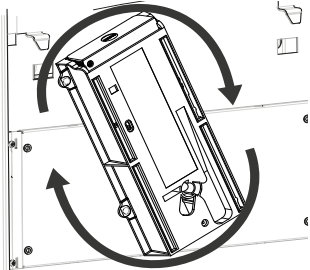

❷ Pivot the box's support one half-turn upwards to the right.

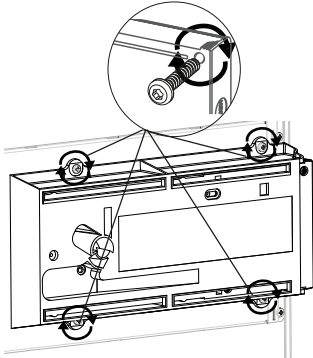

❸ Attach the box's support with the 4 screws.

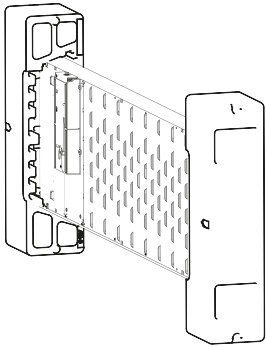

4 Position the radiator in its 2 wedges, on the side opposite the box.

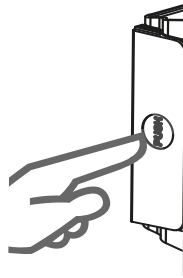

5 Press the side of the box to take it out of the support.

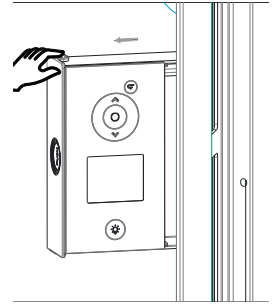

6 Pull the side of the box so that it is fully visible.

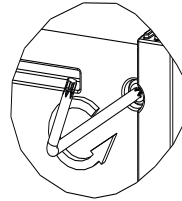
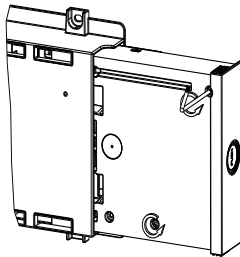

7 Remove and keep the 2 holding screws for the rear part of the control box.

Front views

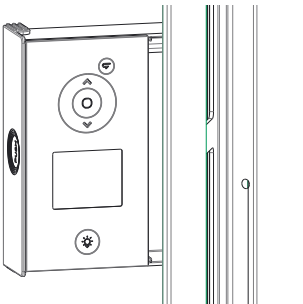

8 Unclip the front part of the control box by pulling gently on it.

Rear views

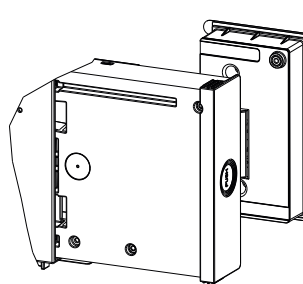

9 Turn over

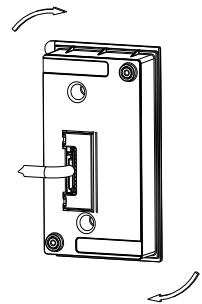

10 Pivot and re-position the box's cable.

Rear views

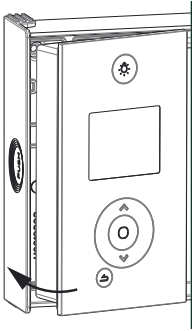

11 Re-position the front part in the rear part of the control box.

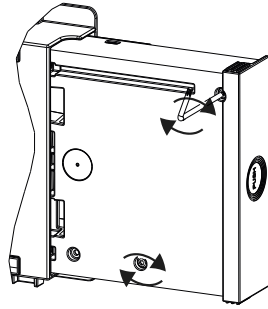

12 Put back the 2 holding screws for the rear part of the control box.

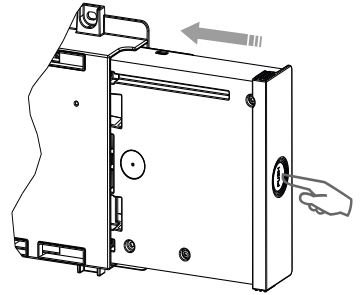

13 Press the side of the box to push it into the support.

1.4.2 - Unlocking the appliance's mounting lug

Take the plugs and screws which are suitable for your type of wall according to the appliance's weight (the screws and plugs are not supplied).

Use the installation scale.

Mark the middle of the radiator with a dotted line.

Mark the 4 drilling points to attach the radiator and dot them with a pencil.

Power	A	B
1000/1500/2000W	1259	391

- Drill the 4 holes to attach the radiator and insert the plugs.

- Insert the screws into the plugs (leave the screws out by 6 mm max.).

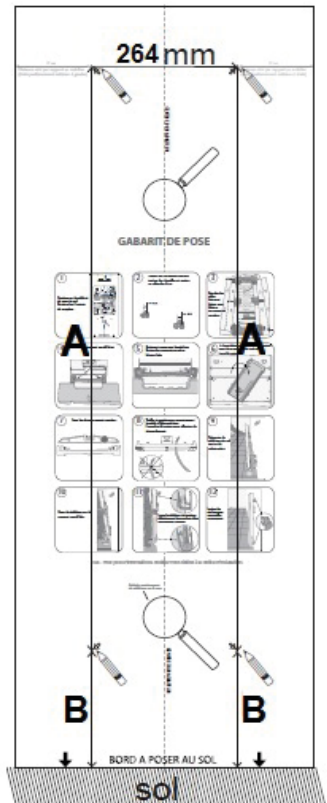
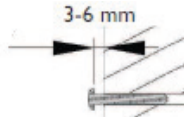

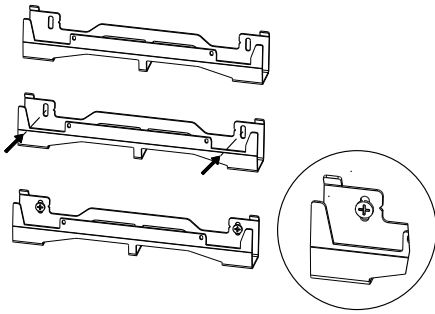

- Position the supports, running the screw heads through slots.
- Make sure that the supports are level.
- Screw in the supports.

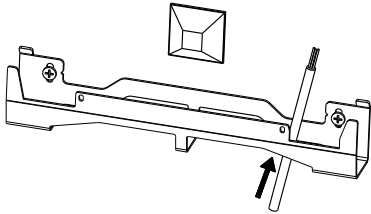

If the electrical connection box is located above the low wall support, run the power cable into the support to connect it. This will prevent you from pinching the cable.

1.4.3 - Connecting the appliance

Take the appliance out of its cardboard box and remove the wedges. To facilitate connection, this appliance has been designed to remain upright during connection.

Connection rule

- The appliance must be supplied with 230V 50 Hz.
- The radiator's power supply must be connected directly to the network after the single-pole disconnection mechanism, in accordance with the installation rules. The radiator will be connected to the mains with a 3-wire cable (Brown = Live, Blue = Neutral, Black = Pilot wire) via a connection box.
- In damp rooms such as kitchens and bathrooms, the connection box must be installed at least 25 cm from the ground. The installation must be equipped with a 30mA differential circuit breaker-type protection device.
- **Connection to the earth is prohibited. Do not connect the pilot wire (black) to the earth.**

- If the power cable is damaged, it must be replaced by the manufacturer, their after-sales service or any suitably qualified person, in order to avoid any danger.
- If the pilot or piloted appliance is protected by a 30mA differential (e.g.: bathroom), the pilot wire supply to this differential must be protected.

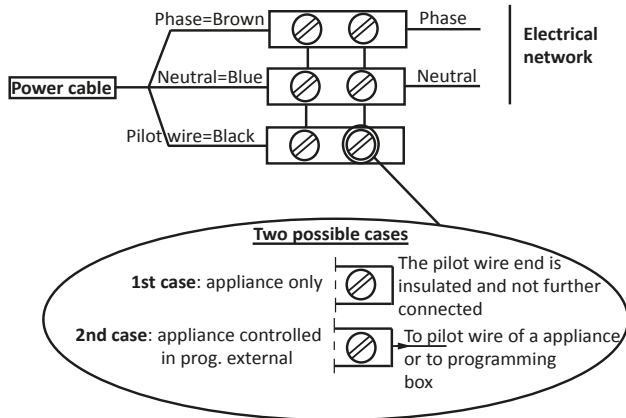

1.4.4 - Attaching the appliance

Your device has been delivered with two grip tabs for you help lift and stand on the wall bracket.

- Once the connection is made, turn off the power on the board electric.
- Place the radiator on the floor in front of the wall supports.
- Insert the tabs into the side grids
- Lift the radiator to place the radiator's lower hooks on the low wall support.
- Bring the top of the radiator close to the high wall support until it comes into contact.
- Lift the radiator slightly off the wall.
- Bring the top of the radiator close to the wall.
- Lower the radiator slightly.
- Place the upper hooks on the high wall support and the lower hooks on the low wall support.

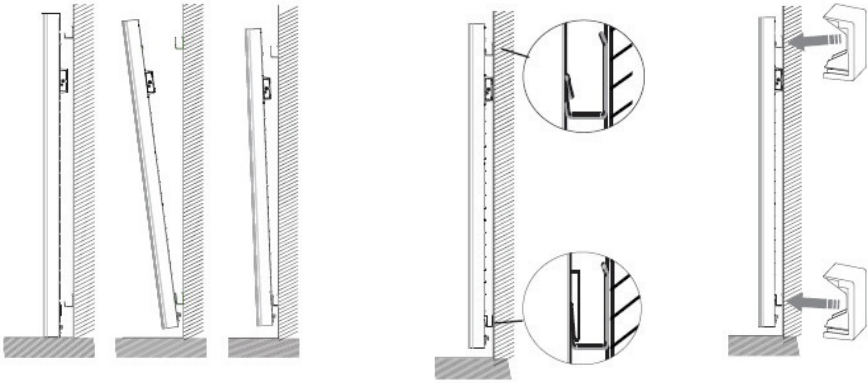

1.5 - Maintenance

Before you carry out any maintenance, switch your appliance off by turning the On/Off switch to position 0.

To maintain your radiator's performance, around twice a year you must use a vacuum cleaner or brush to remove the dust from the appliance's upper and lower or side grills. The appliance may be cleaned with a damp cloth and liquid soap; never use abrasives or solvents. In a polluted atmosphere, dirt may appear on the appliance's grill. This phenomenon is caused by poor ambient air quality. In this case, we recommend verifying the ventilation in the room (fan, air flow, etc.). This dirt does not justify the appliance's replacement under warranty.

2 - Quick start

2.1 Operating principle

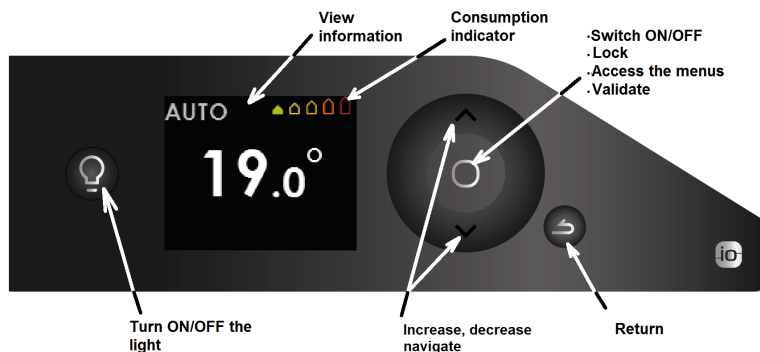

2.2 - Switching the appliance on/off

An On/Off switch is located at the rear of the appliance's unit.

Use the switch only for long shutdown periods (excluding heating periods). Turn the switch at the back of the appliance to I to switch the appliance on. If the switch is set to 0, the appliance is not longer connected and the light is off.

When the appliance is switched off, you may need to set the day and time again.

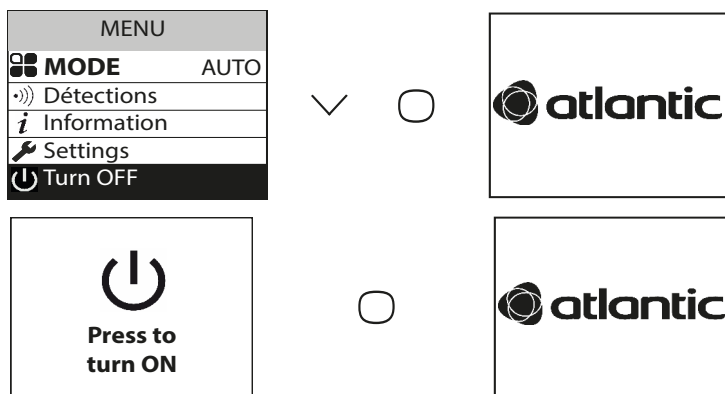

Whichever menu you are in, you may stop the heating function. The light function remains accessible.

To switch off the heating function, press until you see Off and press to confirm.

To switch the heating function on, press .

2.2.1 - Switching the appliance on / off

2.2.1.1 - Setting the time and date

The first time you switch the radiator on, select the language and enter the date and time.

The first time the radiator is switched on,

- AUTO mode is selected,
- the setpoint temperature is set at 19° C.

2.3 - Quick temperature setting

To modify the setpoint temperature, use \wedge or \vee .

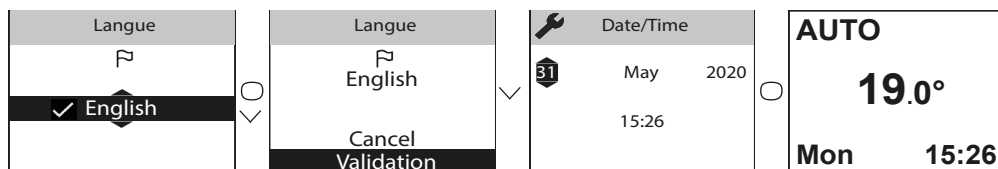

Use the consumption indicator to optimise your setting. When the consumption indicator is at the green symbol, you are at a temperature level lower than or equal to the recommended temperature.

It takes at least 6 hours for the temperature to stabilise in the room.



Depending on your installation, you may note a different temperature to the one displayed on your appliance. In this case, refer to the "Calibration" chapter.

2.4 - Operating mode selection

3 operating modes are proposed:

- AUTO: Smart management activation.
- BASIC: Access to temperature setting only.
- PROG: Manual functions programming.

Before you do anything, wake up the screen by pressing the \bigcirc key.

Select the mode which is best suited to your needs.

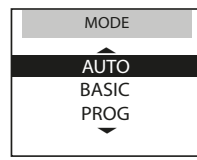
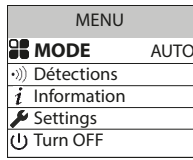
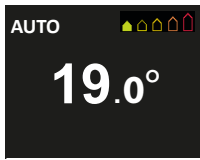

2.4.1 - AUTO mode

This mode lets you activate smart management. You set the temperature you want when you are in the room and the appliance optimises your comfort while saving energy.

The appliance:

- Remembers your weekly routine and any changes to it to set the optimum programming automatically,
- Anticipates heating so that you have the right temperature when you come back into the room,
- Detects when you are in the room or away from it to adjust the temperature automatically,
- Detects when windows are opened and closed to lower the setpoint temperature to 7°C when you are airing out the room.

2.4.1.1 - Functions accessible in Auto mode

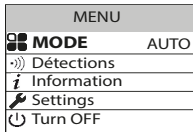

- **Detection function**

The occupancy detection function is always active.

By default, the open window detection function is active and may be deactivated

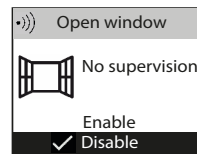
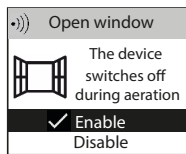
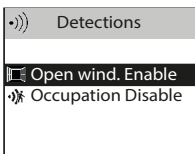

.Viewing smart management information

Auto-programming

Lets you see the presence periods seen by the appliance for each day of the week. Your appliance learns and permanently remembers your routine to adapt the temperature of your room.

After the appliance is switched on for the first time, it takes a week to define the auto-programming. It is then refined and adapts over time. During this first week the appliance follows the Comfort temperature.

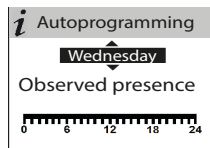
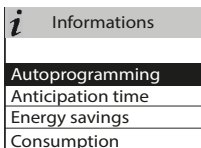

Anticipation time

For optimum anticipation of its heating up before your return, your appliance remembers the temperature rise time according to the characteristics of your room (volume, insulation, external temperature, etc.).

i	Anticipation time
For your comfort, temperature rise starts 1H30 before arrival	

Energy savings

Your appliance informs you of the savings you have made by indicating the percentage of time it lowered the temperature over the last 7 days.

After the appliance is switched on for the first time, it takes a week's operation to be able to see a first result. It will then be updated permanently. During this period, the appliance will be in Comfort mode continuously.

• Accessing the temperature lowering parameters

Enables you to set the maximum temperature reduction you want to make when you are absent (from -2°C to -4°C). By default, it is set to -3°C.

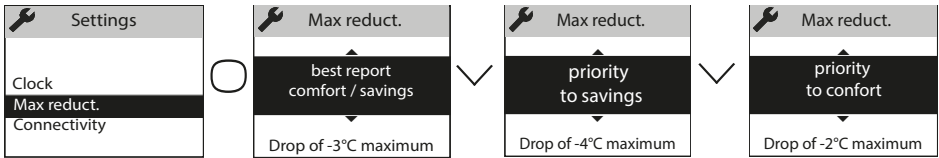

2.4.2 - BASIC mode

The appliance follows the setpoint temperature adjusted at all times.

All the smart functions are deactivated.

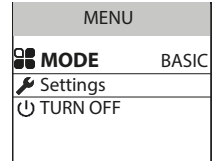

2.4.3 - PROG mode

PROG mode lets you manage your appliance's functions manually.

2.4.3.1 - Detection functions

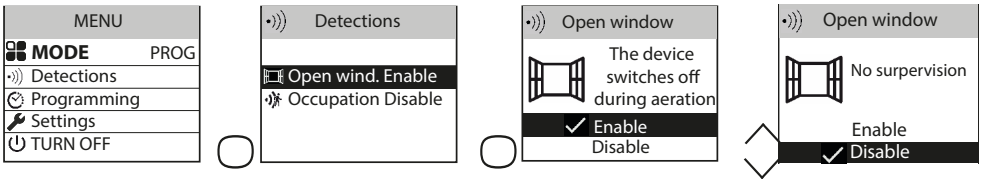

By default, open window/closed window is active.

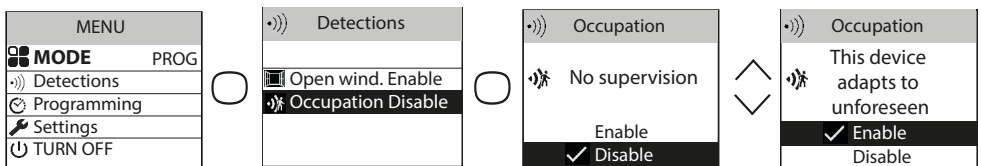

By default, occupancy detection is inactive.

2.4.3.2 - Setpoint temperature setting

The following ranges are defined when the appliance is switched on:

Monday to Friday, comfort from 5am to 9am and from 5pm to 11pm

Saturday and Sunday, comfort from 5am to 11pm.

You may modify these ranges and define 3 Comfort temperature ranges per day.

During these Comfort ranges, the temperature setpoint is adjusted using \wedge or \vee .

Outside the Comfort ranges, lowering the temperature is set in "Lower Eco T°" mode.

The default reduction value of -3.5°C is recommended for better energy performance.



2.4.3.3 - Setting the programming

2.4.3.3.1 - Internal programming

• Modifying the programs

You may program up to 3 Comfort temperature ranges for each day of the week. Outside the Comfort ranges, the Eco temperature (by default -3.5°C) is set. To change this value, see chapter 2.4.3.2.

Select the day with \vee . Confirm \bigcirc .

Select "Modify" with \vee . Confirm \bigcirc .

Select the start time for the 1st Comfort range with \wedge or \vee .

Confirm \bigcirc . Select the end time with \wedge or \vee . Confirm \bigcirc .

Repeat the same operation for the 2nd Comfort range then for the 3rd Comfort range and confirm \bigcirc .

Select \rightarrow then go to the next day with \vee .

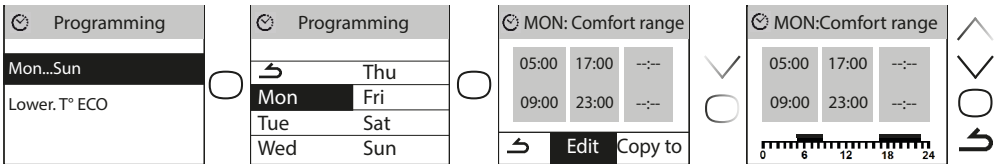

• Copying a program

You may copy a day's program to one or more days.

Select the day to be copied with \vee , confirm \bigcirc (e.g.: Monday).

Select "Copy" with \vee . Confirm \bigcirc .

Move between days with \bigcirc .

Confirm the day to be copied to with \vee then move onto the next day with \bigcirc .

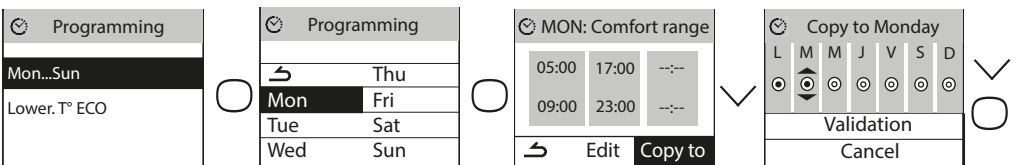

• Deleting a comfort temperature range

Select the day with . Confirm .

Select "Modify". Confirm .

At the start time, select 0:00 with . Confirm .

At the end time, also select 0:00 with then confirm .

2.4.3.3.2 - External programming

The appliance follows your installation's external command orders by Pilot Wire link.

Select "Programming source" with then confirm .

Select "External control" with then confirm .

2.5 - Light function

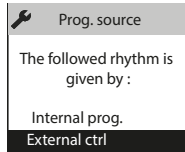
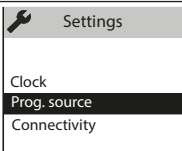

Whether you want to create a cosy atmosphere in your living room, have a night light in your children's bedrooms or make sure you can get up safely during the night, you can choose by integrating a light function into your radiator. This function can be managed from your control box on the product and/or directly from your Cozytouch smartphone/tablet app.

You may then modify the timer (from 20 mins to permanent), the brightness (4 levels possible) and even choose to activate or deactivate the 30-second automatic independent lighting function if anyone is detected in the dark.

The "Auto lighting" function can also be accessed from the Cozytouch app.

2.5.1 Switching the light on/off

Press the Light button to switch the light on or off.

When you are in "light" mode, pressing the light button switches the light off and returns to heating mode.

Pressing the back button returns to heating mode without switching the light off.

The "Auto lighting" function (see below) is independent of the other settings and detection in the dark remains active (or inactive) even if the light is off.

2.5.2 Setting the brightness

The "Brightness" menu lets you select the level of light diffused by the appliance, over 4 levels.

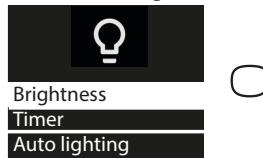

2.5.3 Setting the timer

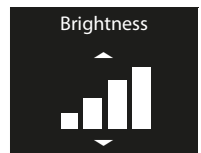
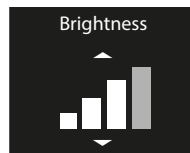

The "Timer" menu lets you set how long the light is switched on for. This time may be set to permanent / 4 hours / 1 hour / 40 minutes / 20 minutes. It is set to "permanent" position by default.

2.5.4 "Auto lighting" function



The "Auto lighting" option detects anyone in the dark and switches the light on at low brightness automatically for 30 seconds.

⚠ If the radiator is installed in a bedroom, if the presence detector is facing the bed, the light may come on depending on how you move at night. In this case, we recommend leaving the "Auto lighting" function inactive.

2.5.5 Activating the light from the Cozytouch app

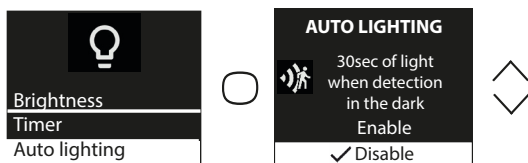

If your appliances are connected via the Cozytouch app, you may switch the radiator light on and off in each room from the app on the radiators that have the light function.

If several of your appliances are twinned in the same room, you may use the app to switch the light on/off on all the room's radiators at the same time.

If you want to switch a room's radiators on independently, activate the light directly on the radiator.

The "Auto lighting" function can be accessed from the Cozytouch app.

3 - Connectivity

Before you do anything, wake up the screen by pressing a key. This menu lets you access the Connectivity settings.

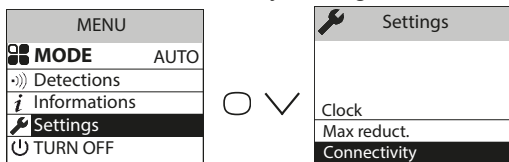

Our units are compatible with **iO-homecontrol**®.

This highly-secure radio communication technology is integrated into a wide range of home equipment from specialist home equipment partner brands.

On our radiators which feature **iO-homecontrol**® you may do the following from the "connectivity" menu:

- **Pair** several compatible appliances with each other in the same room.

For optimum operation, only appliances located in the same room must be paired (up to a maximum of 5 appliances in the same room).

- **Connect** your appliances to the Cozytouch app to manage them by remote (from the app, requires a Cozytouch bridge).

3.1 - Pairing appliances in the same room

The radiators which are located in the same room may be paired to enable them to communicate and share information. For example, when several appliances are paired, a change in setpoint temperature or mode on an appliance is passed on immediately to the other radiators in the room.

In the same way, if one of the radiators in the room detects your presence or a window opening/closing, it will communicate this information to the other radiators.

Accessing PAIRING

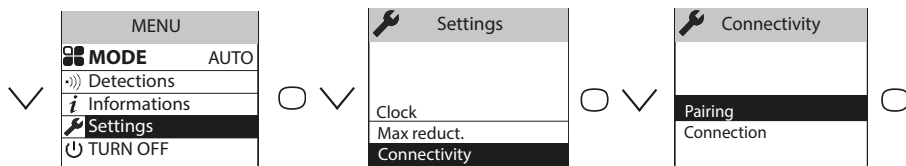

Example: pairing 3 appliances in the same room

Appliance 1

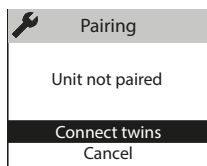

Appliance 1

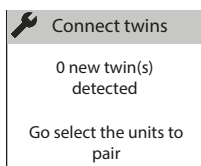

Appliance 2

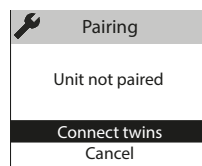

Appliances 1 2 3

Appliance 1

Appliance 3

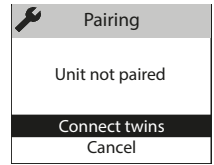
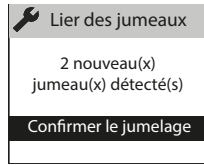
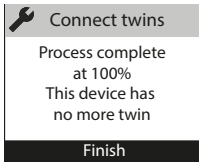

Seeing the paired appliances:

You may see the appliances you have paired with each other.

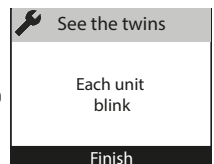
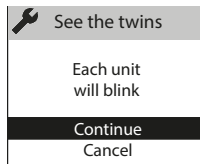
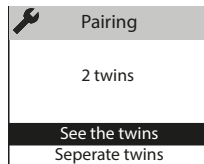
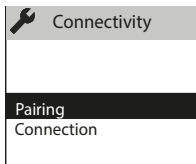

Cancelling the pairing:



This operation removes all the links between appliances

Adding a pairing

You must cancel the existing pairing (see "Cancelling the pairing") and restart the operation to pair all the appliances with each other.

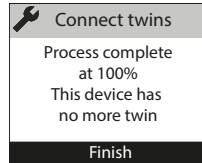
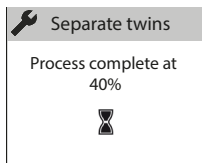
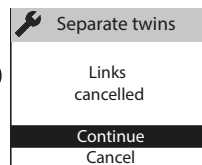
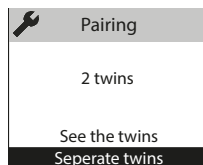
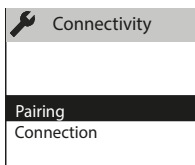

3.2 - Remote connections

This appliance is compatible with our **Cozytouch Offer** (all the information is available on our website) and with the bridges which use the **iO-homecontrol[®]** protocol.

Accessories required:

iOS and Android-compatible **Cozytouch** app. Free download from the App Store or Google Store



Cozytouch bridge. Sold by our brand's distributors or on our website.



Internet access box



This installation enables you to manage, programme and control your appliance(s) by remote via a smartphone or tablet.

For example, you may modify the setpoint temperature or operating mode, manage your absences by indicating your return date or view your appliances' consumption.

If you want to pair multiple devices in the same room via the app, you need to connect the devices one by one, up to 20 appliances in the same home.

Carry out all the connection or management operations from the app

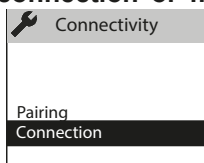
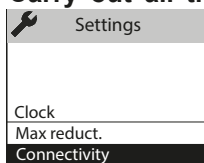

(follow the instructions displayed on your smartphone or tablet).



Connecting your appliances

Follow the instructions provided in the app.

1 / If devices are already paired with each other, and you want to connect to the app, cancel pairing.

2 / Connect the radiators of the same room, one by one.

Just as you can not pair products locally if they have already been connected in the application in different rooms.

4 - Advanced settings

4.1 - Occupancy detection

Lets you heat your room when someone is in it. The appliance will then heat up to Comfort temperature.

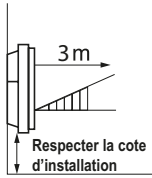

Occupancy is detected below the sensor (≥ 40 cm from the ground)

Activating/deactivating the function

Auto mode



Function always active in Auto Mode.

MENU	
MODE	AUTO
Détections	
Information	
Settings	
Turn OFF	

Detections	
Open wind. Enable	
Occupation Enable	

E.g.: Your appliance is set to 19°C in Comfort.

- 9am, you leave the room;
- 9.30am, the operating temperature changes to 18°C;
- 10.00am, the operating temperature changes to 17°C.

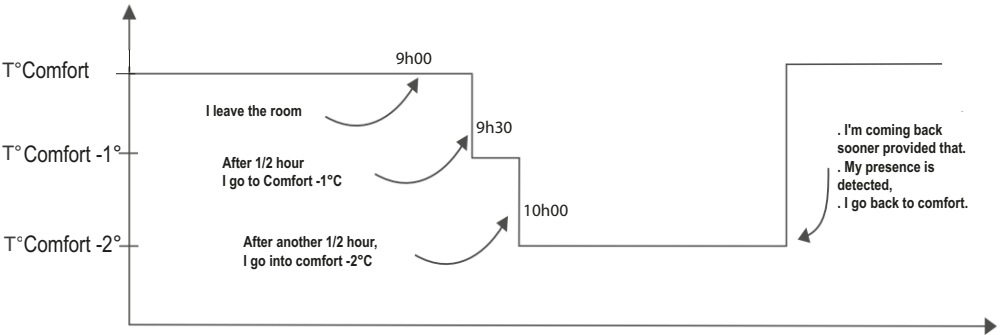

Prog mode

By default, occupancy detection is inactive.

MENU	
MODE	PROG
Détections	
Programming	
Settings	
TURN OFF	

Detections	
Open win. Enable	
Occupation Enable	

Occupation	
No supervision	
Enable	
Disable	<input checked="" type="checkbox"/>

Activating the occupancy detection function in Prog Mode lets you manage unexpected presence automatically.

Example: On Monday, you programmed a temperature range from 5pm to 11pm. You come home at 3pm. The appliance detects your presence and automatically switches to the Comfort temperature range.

- **One-off programming change**

Occupancy detection function Inactive

When activated, this function lets you manage your unexpected presences.

Example: On Monday, you programmed a Comfort temperature range from 5pm to 11pm. You come home at 3pm and the appliance displays an Eco temperature.

You may increase the temperature manually.

The one-off change is active until the next Comfort temperature range defined in the program. The appliance then returns to its normal operation.

4.2 - Open window detection

Used to detect variations in temperature related to the opening and closing of your windows. If you forget to switch off your appliance when a window is open for a long time, this function lets you get around this and prevents your appliance from heating up unnecessarily.

The appliance automatically switches to Frost Protection temperature (7°C) when it detects an open window and rises to the setpoint temperature when it detects that the window has been closed (the detection time is variable). The appliance reacts to window opening and closing according to several variables, including in particular:

- The required temperature in the room
- The outdoor temperature
- The installation's configuration

 In the case of paired appliances, the detection on one of the appliances is passed onto all of the paired appliances. In the same way, if the function is deactivated on one of the appliances, it is deactivated on all of the paired appliances.

Activating/deactivating the function

This function is only accessible in AUTO or PROG modes.

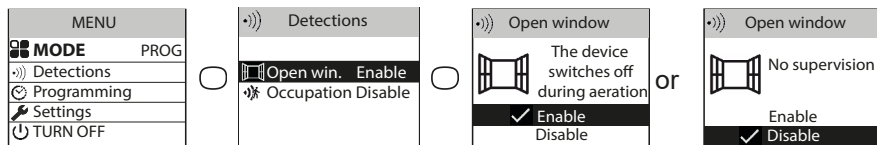

NOTE:

Via the "Expert Menu", you may deactivate the open window detection **on a single appliance** without deactivating the others in the case of paired appliances (see the "Configurations" chapter in the expert menu on page 58). This same appliance will switch to frost protection if an open window is detected by one of the other paired products.

4.3 - Energy consumption and saving

Regardless of the mode, you have access to the energy consumption indicator via the information menu. It will display the consumption in KWh and the price in Euro.

Accessing the information menu.

Energy savings

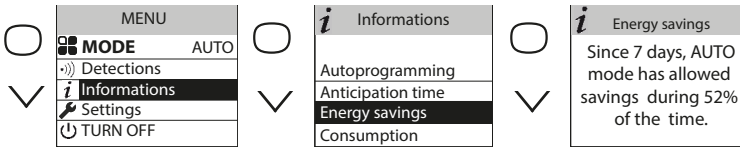

Consumption

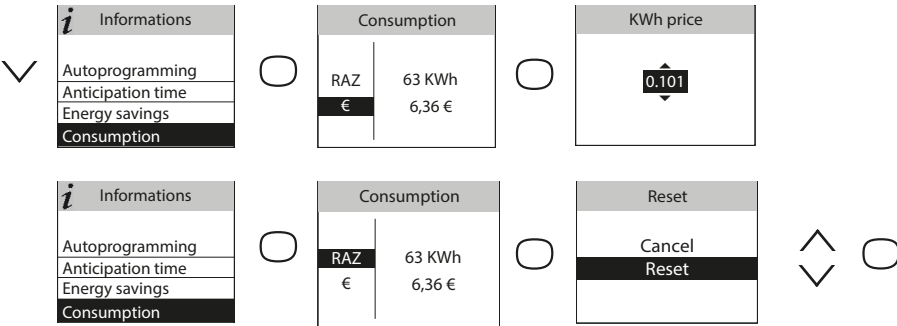

4.4 - Command locking

To avoid the commands being changed by children, you may lock your appliance's commands by pressing and holding ○.

Select "Lock"  and validate with ○.

Do the same to unlock the commands by selecting "Unlock" .

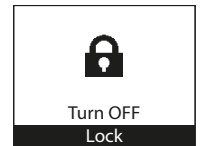

4.5 - Calibration

You must wait at least 6 hours for the temperature to stabilise.



Depending on your installation, you may note a different temperature to the one displayed on your appliance (a difference of 0.5° C is normal.). In this case, refer to the "Expert Menu", "Function config.' chapter.



4.6 - Shedding



Our appliances are compatible with the different shedding systems via the pilot wire or io-homecontrol radio. However, you must not use mains disconnection shedding as this system is incompatible with our appliances. Sharp unplanned and repeated electricity supply disconnections may cause premature wear and damage to electronic boards which are not covered by the manufacturer's warranty. During shedding periods, the screen displays "priority shedding order".



The appliance then returns to its initial operating mode.

5 - Expert mode

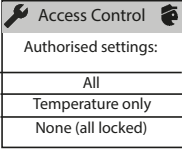
To access the Expert menu, press the  and  keys at the same time. This menu enables you to access the appliance's advanced functions.















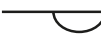

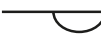

 information	Enables you to get information about the appliance which you may be asked for if you contact the After Sales department.		
 Parameters	General	Clock	Automatic Summer/Winter Enables you to activate/deactivate the automatic change from summer time to winter time. By default, this configuration is active. Date and time.
		Language	Lets you select the language: French, English, Spanish, German, Portuguese, Dutch.
		Reset	Lets you return to the basic factory setting (Auto mode active, setpoint at 19°C, lowering to 3.5°C, detection functions active). The pairing between appliances, the connection to the app or the connection to a command point will be removed.
	Function config.	T° calibration	Depending on your installation, you may note a different temperature to the one displayed on your appliance. Before you do anything, leave the temperature to stabilise for at least 6 hours at the required temperature in comfort mode. You may then calibrate your appliance to adjust the setpoint temperature to the temperature recorded in the room. The calibration value is between -3°C and +3°C. Example: the temperature displayed on your radiator is 20°C. The temperature displayed on your thermometer is 22°C => select the calibration value +2°C.
		W i n d o w detection	In pairing, used to deactivate the open window function on this appliance only. Deactivating the function on this appliance does not deactivate the function on the other paired appliances and enables it to follow the Open window detection function for the other paired appliances.
		Erasure	Reserved for appliances managed by radio

 Parameters	Restrictions	Max. temperature	Used to record a maximum setpoint temperature which may not be exceeded. It is set by default to 28°C and may be modified (from 19°C to 28°C).
		Access control	Used to lock the appliance's settings partially or completely. 
		PIN code	Used to record a personal Expert Menu access code. Once activated, the Expert Menu access is coded. You may write <input type="text"/> <input type="text"/> <input type="text"/> your personal code here. To deactivate it, go back to the Expert Menu, enter your personal code and go back to Parameters --> Restrictions --> PIN code.
	Connectivity	Sending the security key	The security key lets you secure your iO installation so that it doesn't interfere with any neighbouring equipment. The key exchange provides the possibility of associating an iO command point with your installation. Enables the security key to be sent to an iO command point.  Use this operation if the appliances are paired. Warning , if you use a ripple control for rolling slat blind, a new key will be sent to iO order point. This last will be returned to ripple control.
		Receiving the security key	Enables the security key to be received from an iO command point.  Makes the existing pairing non-operational if the security key is not sent to the other paired appliances.
		Authorise Association	After the key exchange, this operation is required to enable the association with an external iO command point of our brand.
Reset Connectivity		Removes all the connectivity (appliance pairing, connection to the app, connection to a centralised command point).	
Test	Main body	Start-up of the heating body for 5 minutes to verify operation.	
	Presence sensor	Activates the sensor to verify correct operation.	
	Radio	Test signal transmission	Used to verify the radio communication between two appliances by transmitting a signal to one appliance and receiving a signal on the other. There is a risk of the communication being lost if the signal is weak. Verify the installation (distance and/or obstacles between the appliances).
		Test signal reception	

To exit the Expert Menu, go back as many times as necessary , select "Abandon" with  and confirm with .

6 - Troubleshooting

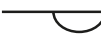
Problem encountered	Verifications to carry out
The control box screen does not switch on.	Check that the switch at the back of the appliance is in position I. Check that the appliance is supplied with power.
The room temperature is different from the temperature displayed on the appliance.	You must wait at least 6 hours for the temperature to stabilise. Depending on your installation, you may note a different temperature to the one displayed on your appliance (<i>a difference of 0.5° C is normal</i>). In this case, refer to the "Expert Menu", "T° Calibration" chapter.
The appliance does not heat up.	If you are in programming, check that you are in a Comfort time range. Make sure that the installation's circuit breakers are activated or that the shedder (<i>if you have one</i>) has not switched the appliance off. Check the air temperature in the room: if it is too high in relation to the setpoint temperature the appliance will not heat up.
The appliance heats up all the time	Check that the appliance is not located in a draft (<i>door open nearby, air output through the cable cover at the back of the appliance</i>) or that the temperature setting has not been modified. There may be a problem in the electricity network. If there is a problem (<i>thermostat blocked, etc.</i>), disconnect the appliance's power supply (<i>fuse, circuit breaker</i>) for around 10 minutes, then switch it back on. If the phenomenon reoccurs frequently, have the power supply checked by your energy distributor.
The appliance does not heat up enough	Increase the temperature by pressing (refer <i>to the "Setting the temperature" chapter</i>). If it is set to maximum, carry out the following checks: <ul style="list-style-type: none"> - Check whether there is another heating mode in the room. - Check that your appliance only heats up the room (<i>door closed</i>). - Have the appliance's power supply voltage checked. - Check that your appliance's power is suitable for the size of your room (<i>we recommend an average of 100 W/m² for a ceiling height of 2.50 m or 40W/m³</i>).
The appliance is very hot on the surface.	If it is normal for the appliance to be hot when it is working; the maximum surface temperature is limited according to the NF Electricity standard. If, however, you think that your appliance is too hot, check that the power is suitable for the surface of your room (<i>we recommend an average of 100 W/m² for a ceiling height of 2.50 m or 40W/m³</i>) and that the appliance is not positioned in a draft which would interfere with its regulation.

Problem encountered	Verifications to carry out																					
Traces of dirt appear on the wall around the appliance.	In a polluted atmosphere, dirt may appear on the appliance's air outlets or on the wall. This phenomenon is caused by poor ambient air quality (<i>cigarette smoke, incense, chimney, etc.</i>). In this case, we recommend verifying the ventilation in the room (<i>fan, air flow, etc.</i>).																					
The Expert Menu is not accessible.	You saved a PIN Code. You must enter your code to access the Expert menu (see <i>Expert menu chapter</i>).																					
The appliance does not follow the internal programming orders.	Check that the date and time are set. Check that the appliance is in PROG mode and that internal programming is selected.																					
The appliance does not follow the external programming orders.	Make sure that the programming unit is used correctly (see <i>unit user manual</i>). Check that the appliance is in PROG mode and that the "Ext. management" programming source is selected. .																					
The appliance does not respond to the pilot wire orders.	Carry out the following checks to verify that the programming orders are being transmitted correctly.																					
	<table border="1"> <thead> <tr> <th data-bbox="320 679 527 750">Orders received</th> <th data-bbox="527 679 717 750">Oscilloscope Ref/ Neutral</th> <th data-bbox="717 679 880 750">Mode obtained</th> </tr> </thead> <tbody> <tr> <td data-bbox="320 750 527 820">0 volt</td> <td data-bbox="527 750 717 820"></td> <td data-bbox="717 750 880 820">COMFORT</td> </tr> <tr> <td data-bbox="320 820 527 890">230 V 3 - 5 min</td> <td data-bbox="527 820 717 890"></td> <td data-bbox="717 820 880 890">COMFORT - 1° C</td> </tr> <tr> <td data-bbox="320 890 527 960">230V 7 - 5 min</td> <td data-bbox="527 890 717 960"></td> <td data-bbox="717 890 880 960">COMFORT - 2° C</td> </tr> <tr> <td data-bbox="320 960 527 1031">230 V</td> <td data-bbox="527 960 717 1031"></td> <td data-bbox="717 960 880 1031">ECO</td> </tr> <tr> <td data-bbox="320 1031 527 1101">- 115 V negative</td> <td data-bbox="527 1031 717 1101"></td> <td data-bbox="717 1031 880 1101">FROST PROTECTION</td> </tr> <tr> <td data-bbox="320 1101 527 1177">+ 115 V positive</td> <td data-bbox="527 1101 717 1177"></td> <td data-bbox="717 1101 880 1177">HEATING STOP</td> </tr> </tbody> </table>	Orders received	Oscilloscope Ref/ Neutral	Mode obtained	0 volt		COMFORT	230 V 3 - 5 min		COMFORT - 1° C	230V 7 - 5 min		COMFORT - 2° C	230 V		ECO	- 115 V negative		FROST PROTECTION	+ 115 V positive		HEATING STOP
	Orders received	Oscilloscope Ref/ Neutral	Mode obtained																			
	0 volt		COMFORT																			
	230 V 3 - 5 min		COMFORT - 1° C																			
	230V 7 - 5 min		COMFORT - 2° C																			
	230 V		ECO																			
	- 115 V negative		FROST PROTECTION																			
+ 115 V positive		HEATING STOP																				
In the case of programming by pilot wire or bearer current, the frost protection or shedding orders are priority.																						
The time for the switchover from Comfort mode to Eco mode is around 12 seconds.																						
The time for the switchover from Comfort -1/-2 mode to Comfort mode is around 5 minutes.																						

If you did not manage to resolve your problem, contact your distributor/installer; have the appliance's references with you. They are located on the side of the appliance. Measure the temperature in the room.

The Commercial code (C) and the Serial number (E) provide the manufacturer's identification of the appliance you have just bought.

- A** Standards, quality labels
- B** Trade mark
- C** Commercial code
- D** Manufacturing reference
- E** Serial No.
- F** Manufacturer's No.

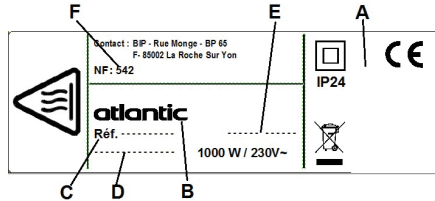

Technical characteristics measured and calculated according to REGULATION (EU) 2015/1188.			
Model references	promSH-BD3.3-promSV-BD3.3-promSP-BD3.3		
Characteristic	Symbol	Value	Unit
Heat output			
Rated heat output	P nom	0.5 to 2.0	kW
Minimum heat output	P min	0.0	kW
Maximum continuous heat output	P max,c	2.0	kW
Auxiliary electricity consumption			
At rated heat output	el max	0.000	kW
At minimum heat output	el min	0.000	kW
In standby mode	el sb	0.00095	kW
	el sb	0.95	W
Type of heat output / room temperature check			
Characteristic	Unit	Additional information	
Electronic room temperature check and weekly programmer	yes		
Other inspection options			
Room temperature check, with presence detector.	yes		
Room temperature check, with open window detector.	yes		
Remote control option.	yes		
Adaptive activation control.	yes		
Activation time limiter.	no		
Black globe sensor.	no		
Contact details	Idem last cover page		

CERTIFICAT DE GARANTIE

À CONSERVER PAR L'UTILISATEUR DE L'APPAREIL

GARANTIE UTILISATEUR

Conformément aux dispositions légales en vigueur, les utilisateurs bénéficient en tout état de cause de la garantie légale des vices cachés (articles 1641 et suivants du Code Civil) et de la garantie légale de conformité pour les biens de consommation due par le dernier vendeur (articles L217-1 et suivants du Code de la Consommation).

GARANTIE CLIENTS PROFESSIONNELS ATLANTIC

Nos appareils sont garantis contre tout défaut de fabrication dans les conditions définies dans nos Conditions Générales de Vente et pour les durées suivantes:

Garantie Divali : 2 ans.

La garantie comprend l'échange ou la fourniture des pièces reconnues défectueuses après expertise par notre Service Après-Vente, à l'exclusion de tous frais annexes qu'il s'agisse de main d'œuvre, déplacement, perte de jouissance ou d'exploitation ou de toutes indemnités à titre de dommages et intérêts.

Nos produits peuvent faire l'objet d'extension de garantie – consulter notre Service Après-Vente.

La validité de la garantie est notamment conditionnée à l'installation et à la mise en service de l'appareil par un installateur professionnel agréé ou qualifié ainsi qu'à la réalisation des entretiens réguliers conformément aux instructions précisées dans nos notices.

La garantie ne couvre pas les dommages dus à une installation non-conforme, un défaut d'entretien ou une utilisation impropre, notamment: voir la liste non exhaustive au paragraphe Garantie de la notice.

RETOUR SOUS GARANTIE

Les retours de produits effectués au titre de la garantie ne seront acceptés que s'ils font l'objet d'un accord préalable de la part d'ATLANTIC, par écrit, matérialisé par l'autorisation de retour numérotée.

Les pièces jugées défectueuses seront systématiquement retournées pour expertise en port payé au SAV ATLANTIC (adresse ci-dessous). Un avoir ou un échange sera effectué suivant le cas, si l'expertise révèle une défaillance effective.

ATTENTION : Un produit présumé à l'origine d'un sinistre doit rester sur site à la disposition des experts d'assurance et le sinistré doit en informer son assureur. Tout remplacement doit se faire en accord avec l'assurance.

ATLANTIC SAV
Rue Monge – BP 65 – F-85002 LA ROCHE SUR YON



atlantic

