

atlantic

HYGROGENIUS Flex

VMC SIMPLE FLUX HYGRORÉGLABLE

Groupe seul ou kit

NOTICE D'UTILISATION
ET D'INSTALLATION

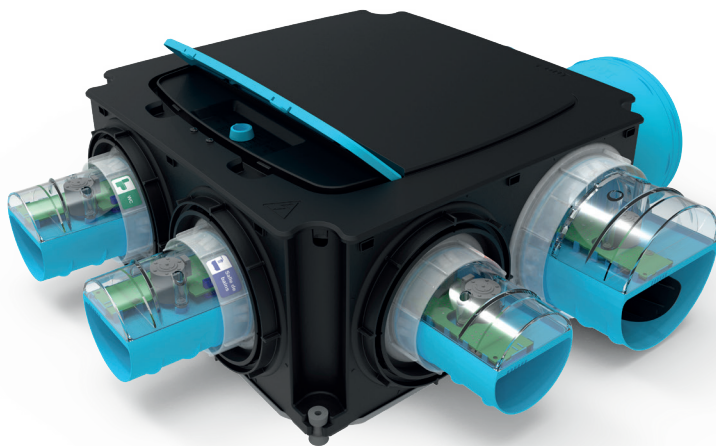

Tutoriels vidéos
www.youtube.com/@AtlanticProfrance



NI 00U07538940 C
06/2026

VENTILATION HYGRORÉGLABLE



n°06/01-CHY5-2317
www.eurovent-certification.com

Destinée aux professionnels.
A conserver par l'utilisateur.



LES AVERTISSEMENTS

Lire en détail les avertissements et précautions avant d'entreprendre tous travaux d'installation.

- En cas d'inobservation des conseils et avertissements contenus dans cette notice, le fabricant ne peut être considéré comme responsable des dommages subis par les personnes ou les biens.
- La notice décrit comment installer, utiliser et entretenir correctement l'appareil. Son respect permet d'en garantir l'efficacité et la longévité.
- Cet appareil peut être utilisé par des enfants âgés d'au moins 8 ans et par des personnes ayant des capacités physiques, sensorielles ou mentales réduites ou dénuées d'expérience ou de connaissance, s'ils (si elles) sont correctement surveillé(e)s ou si des instructions relatives à l'utilisation de l'appareil en toute sécurité leur ont été données et si les risques encourus ont été appréhendés. Les enfants ne doivent pas jouer avec l'appareil. Le nettoyage et l'entretien par l'utilisateur ne doivent pas être effectués par des enfants sans surveillance.
- Après déballage, assurez-vous qu'il est en bon état, sinon adressez-vous à votre revendeur pour toute intervention.
- L'utilisation de l'appareil est destinée uniquement à une altitude inférieure à 2000 mètres.
- Se débarrasser des matériaux d'emballage comme il se doit. Déchirer les emballages plastiques et les mettre au rebut dans un endroit où des enfants ne risquent pas de jouer avec. Les emballages plastiques non déchirés peuvent être la cause d'étouffement.
- Ne pas utiliser cet appareil pour un usage différent de celui pour lequel il est destiné.
- Ne pas démonter et ne pas modifier cet appareil.



- L'installation électrique doit être réalisée conformément à la réglementation en vigueur (norme NF C 15- 100 et ses modificatifs pour la France).
- Chaque appareil ou composant entrant dans cette installation doit également être conforme aux normes qui lui sont applicables.
- Avant toute intervention, s'assurer que l'alimentation électrique générale est coupée et consignée.
- Les raccordements électriques ne seront effectués que lorsque toutes les autres opérations de montage (fixation, assemblage, ...) auront été réalisées.
- Vérifier que le câblage ne présente ni usure, ni corrosion, ni pression excessive, ni vibrations, ni arêtes vives, ni autre contrainte environnementale.
- Un circuit ou une installation électrique inadéquats, ainsi que de mauvais raccordements ou une isolation insuffisante, peuvent entraîner des courts-circuits ou des incendies.
- Ne pas connecter l'appareil sans protection électrique en amont. Installer un disjoncteur 2A, assurant si nécessaire une coupure complète (catégorie de surtension 3, protection unipolaire).
- Après la mise hors tension, attendre 10 minutes avant toute intervention. Décharger l'électricité statique de votre corps pour protéger les composants.
- Ne pas toucher l'appareil avec une partie du corps humide ou mouillée (mains, pieds...).
- La tension d'alimentation de l'appareil doit correspondre à la tension indiquée sur celui-ci (plaque signalétique).
- Si le câble d'alimentation est endommagé, il doit être remplacé par le fabricant, son service après-vente ou des personnes de qualification similaire afin d'éviter un danger.



LES AVERTISSEMENTS

Protection de l'environnement

Ce symbole présent sur l'appareil ou sur l'emballage indique que cet appareil ne peut en aucun cas être traité comme déchet ménager. Il doit par conséquent être remis à un centre de collecte de déchets chargé du recyclage des équipements électriques et électroniques. La collecte et le recyclage séparés de vos déchets au moment de l'élimination contribuera à conserver les ressources naturelles et à garantir un recyclage respectueux de l'environnement et de la santé humaine. Pour obtenir de plus amples renseignements sur le lieu de collecte des déchets adressez-vous à un centre de service agréé ou à votre revendeur.



Points de collecte sur www.quefairedemesdechets.fr
Privilégiez la réparation ou le don de votre appareil !

Déclaration de conformité RED 2014/53/UE (*)

Par la présente ACTA déclare que l'équipement référencé ci-dessous est conforme aux exigences essentielles de la directive RED 2014/53/UE. La déclaration de conformité UE complète de cet équipement est disponible à l'adresse Internet suivante :

<https://www.atlantic.fr/Declaration-conformite-UE-RED>

- Désignation : VMC Simple Flux Hygroréglable
- Modèles : voir références du modèle en entête de notice
- Caractéristiques :
- Bandes de fréquence radio utilisées par l'Émetteur-Récepteur : 2,4 GHz : 2,412 GHz à 2,472 GHz
- Puissance de radiofréquence maximale : <20 dBm
- Équipement Hertzien de Classe 2 : peut être mis sur le marché et mis en service sans restrictions.

La conformité aux normes radio et Compatibilité électromagnétique a été vérifiée par l'organisme notifié : [EMITECH] NB 0536 – Z.I. de Mi-Plaine, 7 rue Georges Méliès, 69680 CHASSIEU.

(*) Radio Equipment Directive

SOMMAIRE

1 / CONTENU & CARACTÉRISTIQUES

Contenu de la boîte.....	p. 6
L'essentiel.....	p. 7
Caractéristiques.....	p. 8 & 9

2 / INSTALLATION

Principe général.....	p. 10
Choix piquages & entrées d'air.....	p. 11
Bonnes pratiques.....	p. 12 à 14
Montage groupe & réseau.....	p. 15 à 18
Montage bouche	p. 19
Raccordement électrique.....	p. 20

3 / MISE EN SERVICE

Smart select	p. 21 & 22
Calibration avec smartphone.....	p. 23 & 24
Calibration sans smartphone.....	p. 25
Vérification installation.....	p. 26

4 / CONTRÔLE DU DÉBIT

Contrôle à réception.....	p. 27
---------------------------	-------

5 / MAINTENANCE

Turbine & piquages.....	p. 28
Bouches & entrées d'air.....	p. 29

6 / DÉFAUTS & SOLUTIONS

Signalisation des défauts composants.....	p. 30
FAQ & dépannage.....	p. 31

CONTENU DE LA BOÎTE

LE GROUPE HYGROGENIUS Flex (Réf. 412283)



Groupe
Hydrogenius Flex

x1

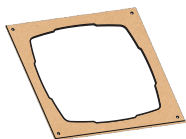

Gabarit de
fixation carton

x1



Clef
de serrage

x1



Kit de raccord
électrique déporté

x1



Rejet Ø 160 mm

x1



Bagues réductrices
pour piquages Ø 80 mm

x6



Bouchons
pour piquages
non utilisés

x4



Colliers de serrage
pour Ø 160 mm

x2

En + dans

LE KIT HYGROGENIUS Flex (Réf. 412284)

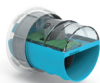

Piquage e-Twist & Go
salle de bains Ø 80 mm

x1

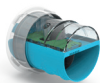

Piquage e-Twist & Go
WC Ø 80 mm

x1



Piquage e-Twist & Go
cuisine Ø 125 mm

x1



Salle de
bains



WC



Cuisine



Bouche Line
Ø 125 mm

x1



Manchon
Ø 125 mm

x1



Bouches Line
Ø 80 mm

x2



Manchons
Ø 80 mm

x2



Colliers de serrage
pour Ø 80 mm x4
pour Ø 160 mm x4

x8

L'ESSENTIEL



SMART SELECT

Système unique breveté permettant une sélection automatique des plages de débits de ventilation en fonction du nombre et du type de piquage.

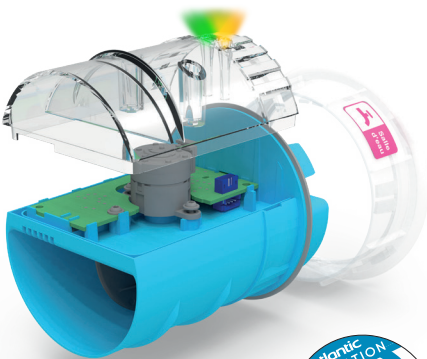

PIQUAGE E-TWIST & GO INTELLIGENT

Ajuste automatiquement le débit grâce à son volet de régulation piloté électroniquement pas à pas. Le piquage e-TWIST & GO apporte confort, réactivité et économie ⁽¹⁾ grâce aux capteurs d'humidité et/ou de COV ⁽²⁾ intégrés.

⁽¹⁾ Par rapport à un système autoréglable, en ventilant au juste besoin.

⁽²⁾ Uniquement sur les piquages WC.

CARACTÉRISTIQUES

A. DESCRIPTIF

Ensemble groupe et accessoires



- 1 / Guide de mise en service
- 2 / Smart select : sélection du nombre de pièces Hygro A ou Hygro B
- 3 / Assistant visuel : état de fonctionnement
- 4 / Plaque firme
- 5 / Bagues réductrices Ø 80 à Ø 125 mm
- 6 / Bouchon Ø 80 mm

- 7 / Kit de raccord électrique déporté
- 8 / Support anti-vibratile
- 9 / Piquage e-Twist & Go cuisine Ø 125 mm
- 10 / Rejet Ø 160 mm
- 11 / Piquage e-Twist & Go Ø 80 mm (salle de bain, wc...)

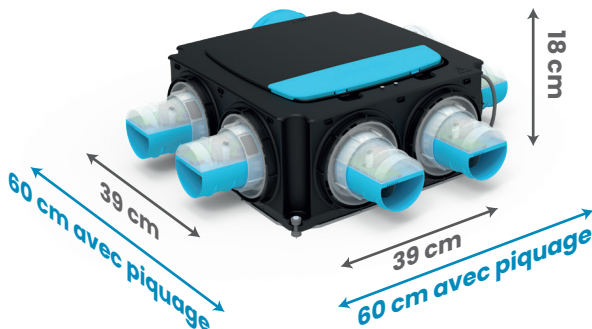

Piquage e-Twist & Go

- 1/ Étiquette d'identification : un piquage par type de pièce.
- 2/ Assistant visuel : LED état de fonctionnement de la branche et aide au diagnostic
- 3/ Bague de verrouillage du piquage
- 4/ Capteur hygrométrique et COV*
- 5/ Voilet de régulation piloté

*Capteur COV uniquement sur les piquages WC.

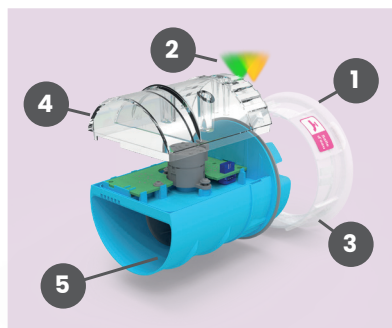

B. CARACTÉRISTIQUES TECHNIQUES

Alimentation	230 V, 50Hz
Poids du groupe	3,6 kg
Puissance max	70 W
Niveau sonore à la bouche cuisine (PV)	Lw : 32 dB (A) Lp : 18 db
Classe ERP	B

	Hygro A	Hygro B
Domaine d'emploi	Du T1 (1 sanitaire) au T7 (2 sanitaires 1 SDB/WC, 1 WC)	Du T1 (1 sanitaire) au T7 (2 sanitaires 1 SDB/WC, 1 WC)
Nombre de sanitaires maximum	6	6
Puissance électrique pondérée	6,9 à 19,2 W-TH-C	7,0 à 16,8 W-TH-C
Puissance électrique pondérée Configuration T4, 2 sanitaires (1 SDB, 1 WC)	Réseau 3 m + 2 coudes 8,1 W-TH-C	7,8 W-TH-C
	Réseau 6,5 m + 3 coudes 9,1 W-TH-C	8,7 W-TH-C
	Réseau 10 m + 3 coudes 9,8 W-TH-C	9,4 W-TH-C
Indication de mise en œuvre	Rejet aéraulique Ø 160 mm / réseau d'extraction certifié au min. de classe d'étanchéité B / bouche d'extraction Line	

PRINCIPE GÉNÉRAL



Le réseau doit obligatoirement être raccordé avec des conduits Ø 80 et Ø 125 mm, certifiés minimum de classe d'étanchéité B (sauf le rejet Ø 160 mm).



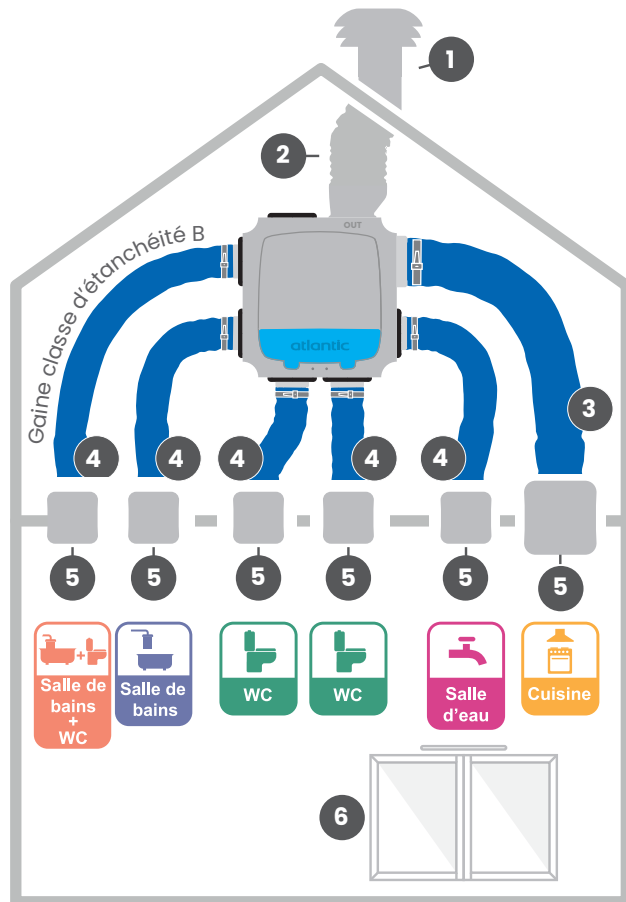







- ✓ Conduit souple isolé renforcé **SPIREO**[®]
- ✓ Conduit rigide



- 1/ Chapeau de toiture Ø 160 mm
- 2/ Conduit souple isolé renforcé Ø 160 mm
- 3/ Conduit souple isolé renforcé **SPIREO**[®] Ø 125 mm (427779)

- 4/ Conduit souple isolé renforcé **SPIREO**[®] Ø 80 mm (427778)
- 5/ Bouches Line d'extractions (Ø 80 ou Ø 125 mm)
- 6/ Entrées d'air (voir guide de choix page 11)

CHOIX PIQUAGES & ENTRÉES D'AIR

		Choix piquages par pièces				
HYGRO A & B	Type logement du T1 au T7	Cuisine   Piquage Ø 125 mm 526289	SDB (sans WC)   Piquage Ø 80 mm 526290	SDB (avec WC)   Piquage Ø 80 mm 526292	WC séparé   Piquage Ø 80 mm 526293	Salle d'eau   Piquage Ø 80 mm 526291
	Type de capteur	HR	HR	HR + COV	COV	HR

		Choix entrées d'air par pièces	
HYGRO A	Type logement	Séjour	Chambre
	T1	2 x EA 45 422029	-
	T2	2 x EA 30 422544	EA 30 422544
	T3	2 x EA 30 422544	EA 30 422544
	T4 / T5	EA 45 422029	EA 30 422544
	T6 / T7	EA 45 422029	EA 22 422543
HYGRO B	T1	2 x EH 5 / 45 526602	-
	T2 à T7	EH 5 / 45 526602	EH 5 / 45 526602

Pour la liste des configurations complètes, se reporter à l'avis technique N°14.5/24-2317_V1.
Le produit ne pourra pas démarrer en cas de configuration hors de cet avis technique.

BONNES PRATIQUES



Tutoriel vidéo : les bonnes pratiques



- Ce produit est sensible aux poussières et aux impuretés qui peuvent survenir durant les phases de chantier. Veiller à protéger les bouches, piquages et gaines.
- La mise en service ne doit être effectuée qu'après les travaux finis (livraison du logement).
- Conditions d'installation : T° mini 0°C / Maxi 40°C,
Humidité relative : max 90%
Altitude max : 2000 m
- Ne pas recouvrir le groupe par de l'isolant (risque de prise de pression bouchée ou de mesure faussée).
- Ne pas croiser les gaines.
- Ne pas faire pivoter les volets de régulation à la main, risque de détérioration de l'actionneur.
- Ne pas calibrer par grand vent.
- Veiller au détalonnage des portes avant la calibration (détalonnage des portes 1 à 2 cm au minimum par rapport au sol fini).
- Veiller à optimiser l'emplacement du groupe pour minimiser les longueurs de conduits et assurer l'accessibilité pour la maintenance.
- Ce système est incompatible pour une installation dans un environnement spécifique tel que les piscines intérieures et les saunas.

A. RACCORDS ET REJET

Les raccords des conduits sont étanches.

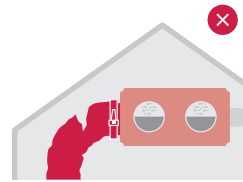
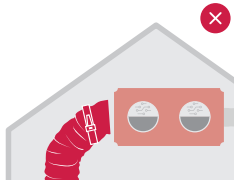

Le conduit du rejet est bien raccordé à l'extérieur. Il est tendu. Il n'est ni pincé, ni déchiré.

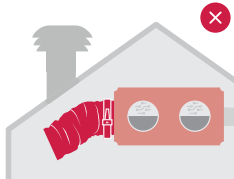

Le rejet ne refoule pas dans le logement.

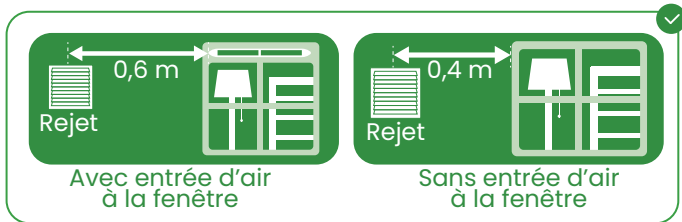

Le rejet est conforme à l'étude, pas de réduction de diamètre :



B. CONDUITS

Les conduits hors volume chauffé sont isolés.

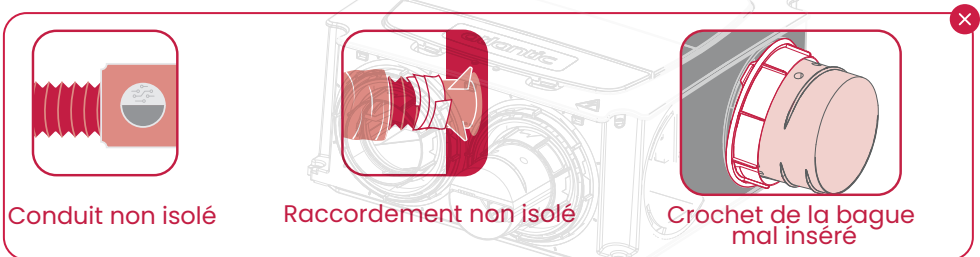

BONNES PRATIQUES

Les conduits sont tendus. Ils ne sont ni pincés, ni déchirés :

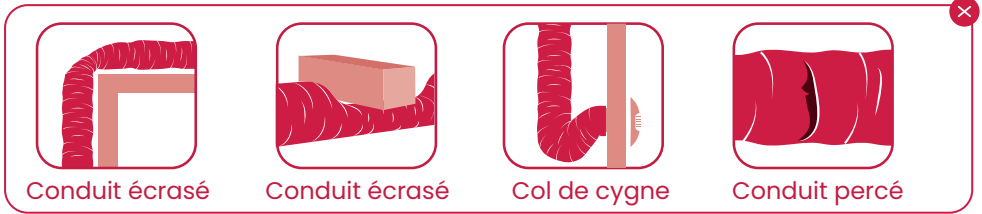

C. LONGUEUR DES GAINES

! Pour éviter un risque acoustique, il est recommandé de ne pas avoir de gaine de longueur inférieure à 1 m. Installer un piège à sons si la longueur de la gaine est inférieure à 1 m.

	SPIREO® Ø 80	SPIREO® Ø 125	Gaine rejet Ø 160
Longueur droite max	20 m	24 m	6 m
Coude : longueur à déduire de la longueur maxi	-3 m / coude	-3 m / coude	-3 m / coude

Exemple

	SPIREO® Ø 80	SPIREO® Ø 125	Gaine rejet Ø 160
Exemple réseau max Longueur + coudes	11 m + 3 coudes	15 m + 3 coudes	3 m + 1 coude

MONTAGE GROUPE & RÉSEAU

A. PRÉPARATION DU CHANTIER

Pour faciliter une installation, définir préalablement où la fixation du groupe et du raccordement du réseau peut se faire aisément.

Avant la montée dans les combles, préparer le groupe (insérer les bagues réductrices, et les bouchons sur le groupe suivant votre configuration).

B. FIXATION DU GROUPE



La fixation du groupe peut être effectuée de 4 manières :

- Fixation au mur (rejet orienté vers le haut),
- Fixation au plafond,
- Fixation au sol,
- Fixation par cordelette : suspendu (couvercle toujours orienté vers le haut)

Fixation au mur / plafond / sol

Percer 4 trous grâce au gabarit de fixation fourni (dans le carton).

S'assurer de la bonne position du câble d'alimentation avant de fixer contre la paroi. Fixer le groupe obligatoirement avec 4 vis et 4 rondelles (adaptées au type de support) au travers des plots anti-vibratiles.

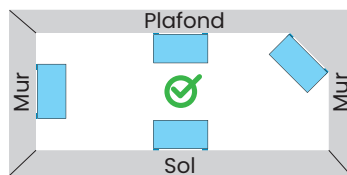
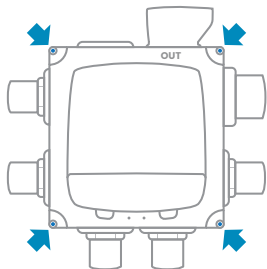

Possibilités de poses

Fixation par cordelette

Déposer les supports anti-vibratile. Faire passer 2 cordelettes (non fournies) dans les 4 coins du groupe en croisant les cordelettes sous le groupe.

Suspendre le groupe à un point d'ancrage solide. Le groupe doit être stable, droit, plat, et non incliné. Le couvercle doit toujours être orienté vers le haut. Attention à ne pas gêner les 7 piquages et rejets.

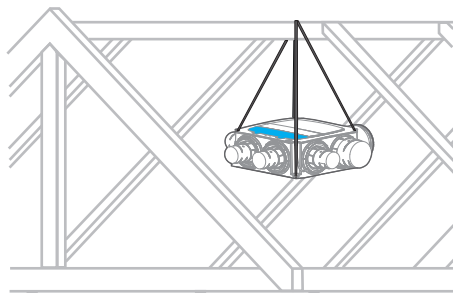

C. RACCORDEMENT RÉSEAU



- **ATTENTION : utiliser uniquement les piquages e-Twist & Go Hygrogenius Flex.**
- **L'utilisation de dédoubleurs est interdite.**
- **Il est interdit d'utiliser des vis autoforeuses pour attacher les gaines aux piquages.**

Piquages sanitaires et cuisine



Libérer la gaine de l'isolant

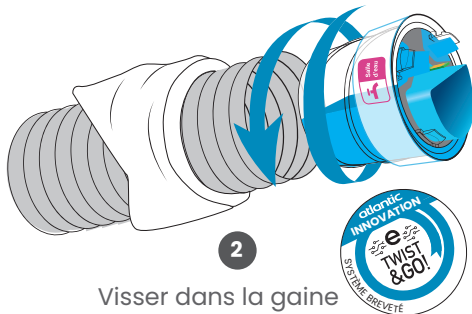

Visser dans la gaine

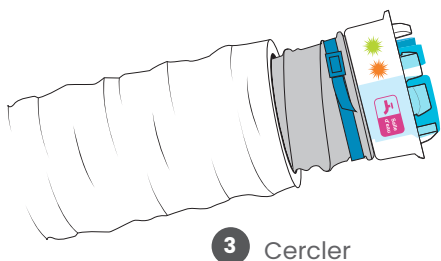

Cercler



- **Ne pas monter un raccord Ø 80 mm sans bague réductrice, risque de casse du piquage e-Twist & Go.**
- **Ne pas utiliser de visserie pour maintenir les gaines sur les piquages.**

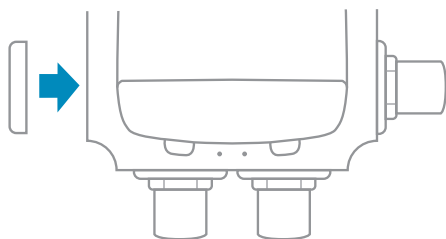

Insérer la bague réductrice (uniquement dans le cas de branches en Ø 80 mm). S'assurer que tous les crochets de la bague soient insérés.

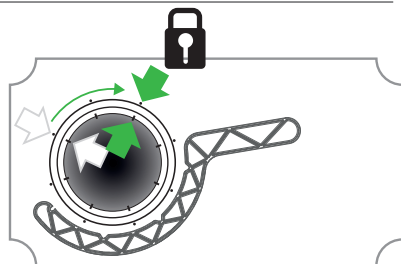

Visser la bague réductrice d'un quart de tour jusqu'à aligner les arrêtes de la bague aux rayons du groupe (la bague réductrice doit être en butée). Utiliser la clef de serrage.



Aidez-vous de la clef de serrage fournie pour atteindre la butée (à conserver pour les entretiens).



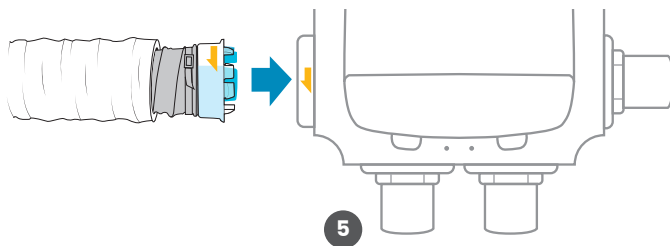

5

Clipser dans la bague réductrice ou directement sur le groupe pour le piquage \varnothing 125 mm.

S'assurer que tous les crochets du piquage ou de la bague réductrice soient enclenchés avant le verrouillage.

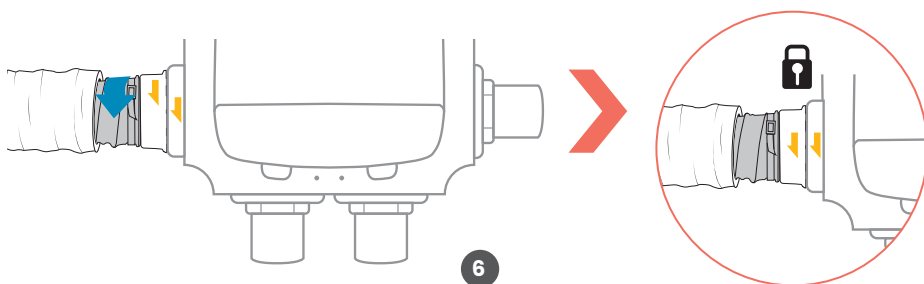

6

Serrer la bague de serrage du piquage dans le sens des flèches, jusqu'à la butée (alignement et centrage des flèches des bagues de serrage).

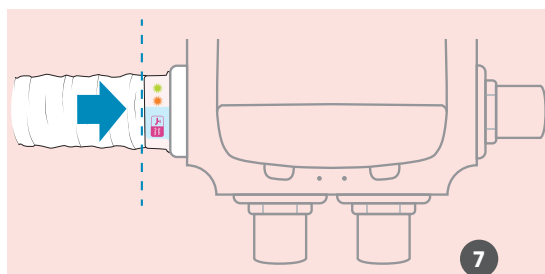

7

Recouvrir avec l'isolant



ATTENTION : l'isolant ne doit pas recouvrir la bague de serrage du piquage e-Twist & Go. Garder un visuel sur le témoin lumineux et l'étiquette repérant le type de pièce.



8

Positionner un bouchon dans les piquages non raccordés

D. RACCORDEMENT DU REJET

- 1 Insérer la bague dans la gaine

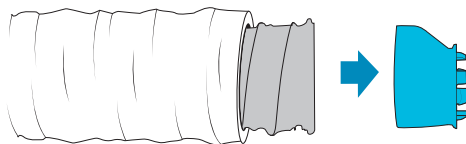

- 2 Cercler

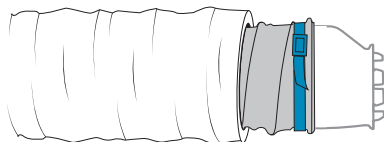

- 3 Clipser dans le piquage

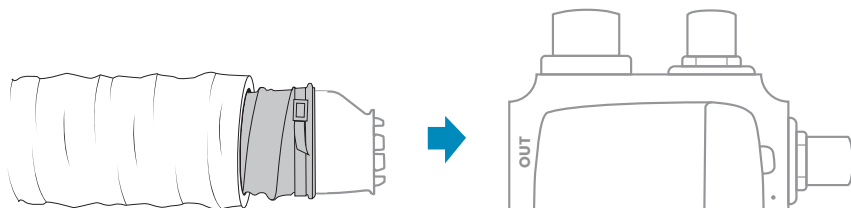

- 4 1/4 de tour pour verrouiller

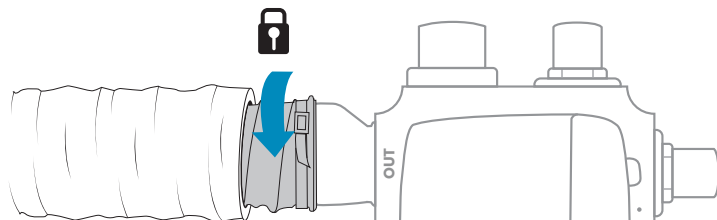

- 5 Recouvrir avec l'isolant et mettre du ruban adhésif

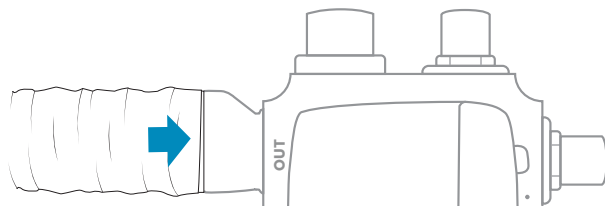

MONTAGE BOUCHE

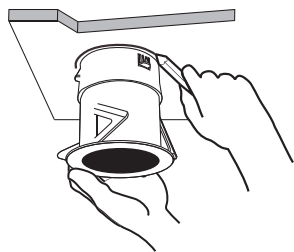

1

Tracer un cercle correspondant au diamètre du manchon

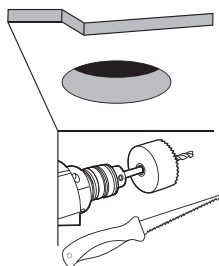

2

Découper à l'aide d'une scie cloche ou d'une scie à main

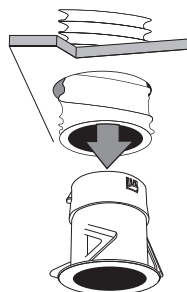

3

Faites sortir la gaine du trou et insérer le manchon

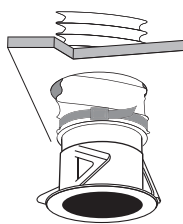

4

Cercler

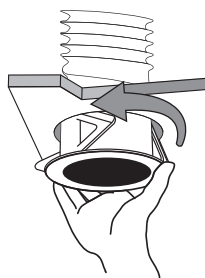

5

Enfoncer le manchon en rabattant les pattes

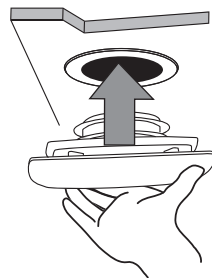

6

Insérer la bouche Line d'extraction



- S'assurer que le manchon est bien inséré dans la gaine.
- Utiliser les bouches Line fournies avec les piquages.
- **ATTENTION** : en rénovation, changer les anciennes bouches Hygro par des bouches auto Line.

RACCORDEMENT ÉLECTRIQUE

Règle générale



L'installation électrique doit être réalisée suivant la réglementation en vigueur (norme NF C 15- 100 et ses modificatifs pour la France). Alimentation avec du câble 3G x 1.5 mm² à 2.5 mm² ou des fils de 1.5 mm² à 2.5 mm² sous gaine annelée type ICTA Ø 20 mm et maintenue par un système anti-arrachement conformément aux règles de l'art.

Préparation des fils

La gaine du câble doit être présente jusqu'au bornier pour éviter tout risque de chocs électriques.

Brancher l'appareil seulement si la tension et la fréquence correspondent à celles indiquées sur la plaque firme.

La section du câble d'alimentation doit être suffisante pour absorber l'intensité au démarrage. Prévoir une protection assurant une coupure complète (catégorie de surtension 3) par disjoncteur de 2A sur la phase (protection unipolaire) en amont de votre installation.



Le kit de raccord électrique déporté doit être utilisé dans le cadre de la NFC 15-100 en respectant les règles de pose : tenue des câbles (ceux-ci doivent être fixés à demeure), fixation du boîtier sur un bâti support.

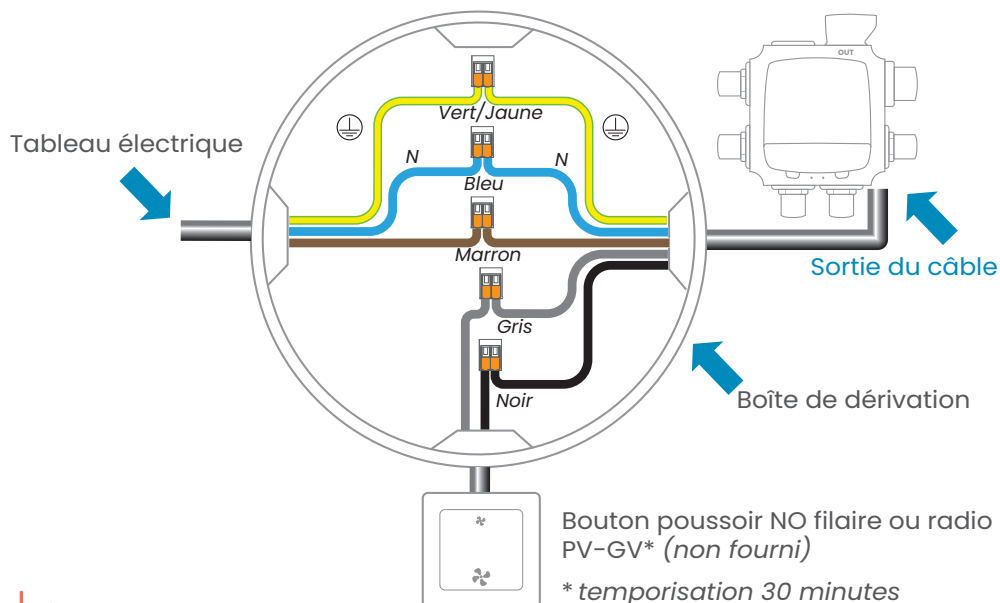

- L'installation d'une commande sans fil est compatible avec les solutions de bouton poussoir disponible dans le commerce.
- Se référer aux notices de montage propre à chaque produit afin de réaliser une installation conforme.

SMART SELECT

A. MISE EN PLACE DU BOUTON SÉLECTEUR



Un bouton sélecteur mal positionné peut entraîner un échec de paramétrage.
Utiliser un outil tourne vis pour ouvrir le capot donnant accès au bouton.

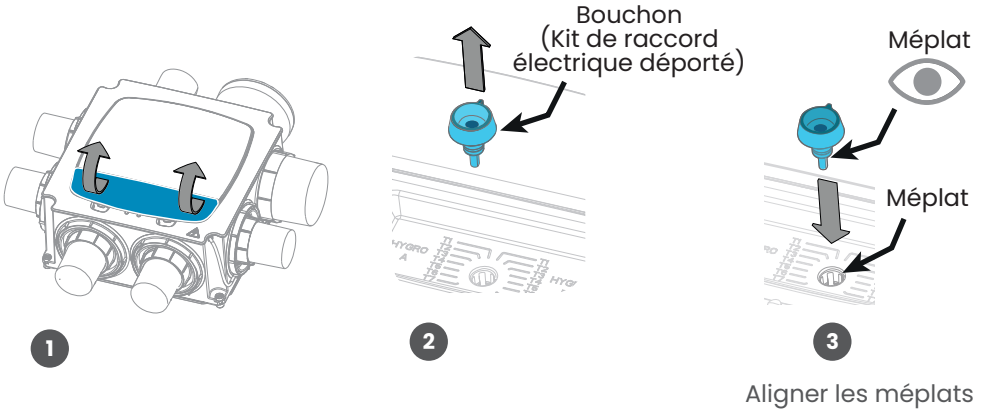

B. SÉLECTION DE LA CONFIGURATION DU LOGEMENT

Commencer la mise en service hors tension.

Positionner le bouton sélecteur sur le domaine d'emploi correspondant à votre logement et à votre installation :

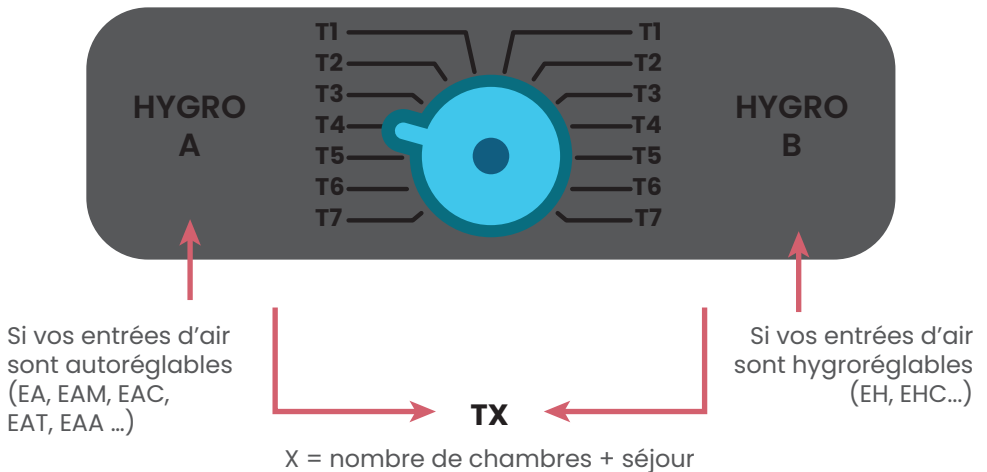

La calibration peut être réalisée avec ou sans smartphone.
La calibration de votre VMC avec smartphone vous délivre un rapport d'analyse de mise en service.



Calibration avec smartphone

Pour lancer la calibration **AVEC** smartphone, suivre les indications des pages 23 & 24.



Les atouts de la calibration par smartphone :

- Vérification des raccordements
- Rapport d'analyse
- Traçabilité du chantier



Calibration sans smartphone

Pour lancer la calibration **SANS** smartphone, suivre les indications de la page 25.

C. DURÉE DE CALIBRATION ESTIMATIVE

Nombre de piquages raccordés	< 3	3 à 5	5 à 7
	Env. 5 min	Env. 10 min	Env. 20 min

CALIBRATION AVEC SMARTPHONE

Pas de connexion internet nécessaire



Tutoriel vidéo : calibration avec smartphone



A. DÉMARRER LA CALIBRATION

- 1 Mettre sous tension le disjoncteur.

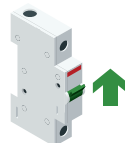

- 2 L'appareil est en attente de calibration. Les LED **verte et orange** du groupe et des piquages clignotent simultanément.

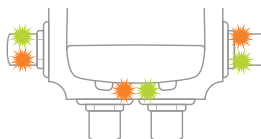

- 3 Le réseau wifi sécurisé de l'Hydrogenius Flex est activé pendant 4 heures.



- 4 Se connecter au réseau wifi du groupe.
➤ Scanner le QR code en 4^{ème} de couverture de la notice ou sur le guide de mise en service.



Désactivez les données mobiles de votre smartphone.



- 5 Lancer la mise en service via le portail de calibration.
➤ Scanner le QR code en 4^{ème} de couverture de la notice ou sur le guide de mise en service.



B. PENDANT LA CALIBRATION

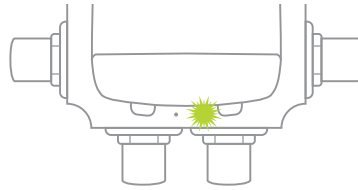

La LED **verte** du groupe clignote : la calibration est en cours...

Laissez-vous guider pour la calibration de votre Hydrogenius Flex.

C. CONCLUSION DE LA CALIBRATION

Générez le rapport de mise en service



Etat de fonctionnement des LED groupe et piquages

- LED verte fixe : débit ok
- ☀ LED verte clignotante : débit ok, faire un contrôle acoustique

ou

Effectuez les vérifications demandées



Etat de fonctionnement des LED groupe et piquages

- LED orange fixe : installation à vérifier
- ☀ LED orange clignotant : se référer à la notice (hors ATEC)
- ☀☀ LED orange et verte clignotante : configuration non conforme

Reportez-vous à la section
Résultat de la calibration p. 26

CALIBRATION SANS SMARTPHONE



A. DÉMARRER LA CALIBRATION

- 1 Mettre sous tension le disjoncteur.

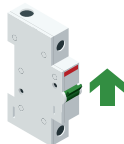

- 2 Les LED (**verte** et **orange**) du groupe et des piquages clignotent simultanément. L'appareil est en attente de calibration.

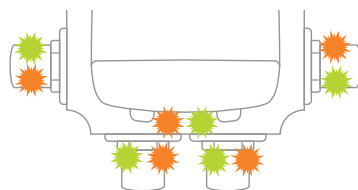

- 3 Disjoncter 3 fois OFF ➔ ON
Respecter les temps suivants :
OFF (2s) - ON (5s) - OFF (2s) - ON (5s) - OFF (2s) - ON

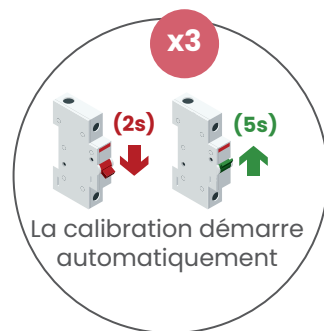

- 4 La LED **verte** du groupe clignote, et puis les LED des piquages clignotent en vert tour à tour.

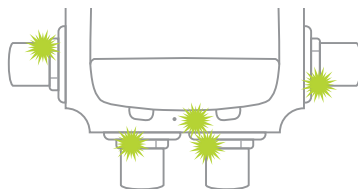

VÉRIFICATION INSTALLATION

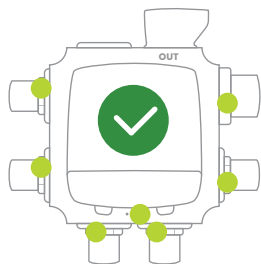

LED groupe : **verte** fixe
LED piquage : **vertes** fixes (timer 30 minutes)

Débit et calibration OK
Conformité avec l'Avis Technique

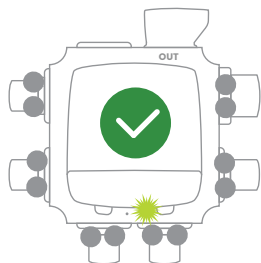

LED groupe : **verte** clignotante
LED piquage : éteintes
Vérifier le bruit aux bouches.
Si besoin, ajouter un piège à son.

Branche à risque acoustique

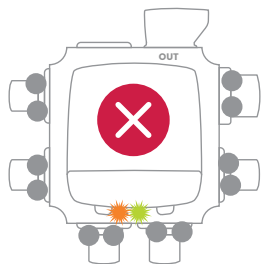

LED groupe : **verte / orange** clignotante
désynchronisé / alternés

LED piquage : éteintes

Non conforme configuration Hors ATEC
Vérification des piquages (se référer à SELECT AIR
/ AIR STUDIO / AVIS TECHNIQUE)

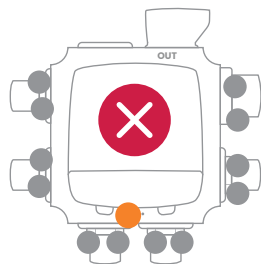

LED groupe : **orange** fixe

LED piquage : éteintes

Branche à vérifier
Rejet à vérifier

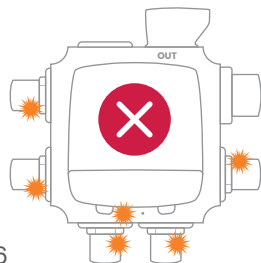

LED groupe : **orange** clignotant
LED piquage : **orange** clignotant

Non conforme défaut composant (se référer à la
page 30)

CONTRÔLE À RÉCEPTION à destination des diagnostiqueurs

A. Principe de fonctionnement de l'Hydrogenius Flex

L'Hydrogenius Flex est une VMC à pression disponible ajustée, c'est-à-dire qu'il ajuste la pression dans le groupe pour un réseau aéraulique donné à la valeur la plus basse possible, tout en satisfaisant les débits nécessaires dans chaque branche.

B. Recommandation du matériel de prise de mesure

Nous vous conseillons l'utilisation d'un débitmètre volumétrique à compensation de pression. Si toutefois vous utilisez un cône traditionnel (anémomètre à hélice avec cône de mesure), veuillez attendre que le système se stabilise au moins 45 s pour relever le débit mesuré. L'utilisation d'un débitmètre volumétrique à compensation de pression permet d'annuler la perte de charge créée par le cône ainsi que d'annuler l'effet des perturbations créées par la forme de la bouche d'aération. Cet outil est parfaitement compatible avec la réglementation RE2020, le Protocole Ventilation RE2020 et la FAQ RE2020 51.

C. Vers une prise de mesure conforme

Le graphique ci-dessous illustre comment l'Hydrogenius Flex réagit lorsqu'on ajoute un débitmètre à cône à la bouche. L'utilisation du cône vient augmenter la pression et abaisser le débit. L'écart entre le débit réel sans cône de mesure et le débit stabilisé avec cône traditionnel est lié à l'impact des pertes de charges du cône par rapport à celles de la branche du réseau mesuré. Plus les pertes de charges du réseau sont faibles, plus l'effet du cône de mesure est important. L'Hydrogenius Flex garantit par son ATEC 14.5/24-2317_V1 les débits, notamment celui du boost cuisine nécessaire pour la conformité de l'installation suivant la RE2020. **Pour une prise de mesure réussie avec cône traditionnel, il faut impérativement attendre que le système se stabilise après au moins 45 s de la pose du cône.** Nous observons par ailleurs que le débit observé dans les 5 premières secondes est le débit le plus proche du débit réel.

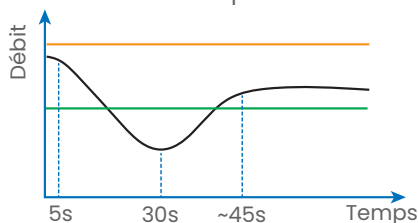

Débit_{boost}

Débit_{boost} stabilisé avec cône traditionnel

Débit_{boost} min réglementaire RE2020

D. Valeur du débit boost cuisine

Le tableau ci-dessous détaille quel est le débit boost réglementaire suivant l'Avis Technique Hydrogenius Flex. Cette valeur dépend de la configuration de l'installation. Les tolérances liées à l'incertitude de mesure issue du Protocole Ventilation RE2020 et de la FAQ RE2020 51 sont données à titre informatif.

	Débit grande vitesse cuisine [m ³ /h]			
	Tol. min < débit GV cuisine < Tol. max			
	Au moins 1 SDB et 1 WC séparés		Autres configurations	
	Hygro A	Hygro B	Hygro A	Hygro B
T1	65.2 < 75 < 88.2			
T2	78.3 < 90 < 105.8			
T3	107.8 < 124 < 145.9	100.9 < 116 < 136.4	91.3 < 105 < 123.5	104.3 < 120 < 141.1
T4	111.3 < 128 < 150.5	116.5 < 134 < 157.6	114.8 < 132 < 155.2	113.9 < 131 < 154.1
T5/T6/T7	117.4 < 135 < 158.8			

MAINTENANCE TURBINE & PIQUAGES

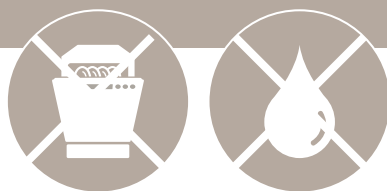

À RÉALISER UNE FOIS PAR AN
(par un installateur)

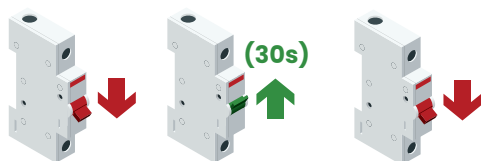

1

Activer le mode entretien (mise hors tension du système, les volets des piquages s'ouvrent).

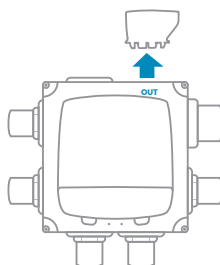

2

Démonter le piquage rejet.

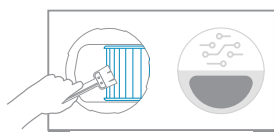

3

Nettoyer la turbine avec un pinceau sec, sans eau ni produit.

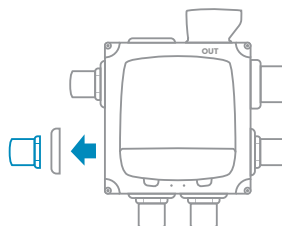

4

Démonter le piquage e.Twist & Go et la bague réductrice.

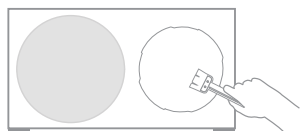

5

Nettoyer l'intérieur et le contour du groupe avec une soufflette.

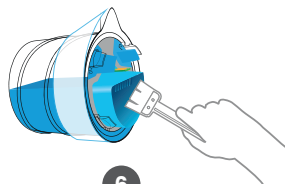

6

Nettoyer le connecteur du e.Twist & Go et l'intérieur du piquage, sans eau, ni produit, avec un pinceau sec ou avec soufflette, ou aspirateur. Remettre l'appareil sous tension.

MAINTENANCE BOUCHES & ENTRÉES D'AIR

À RÉALISER DEUX FOIS PAR AN

Démontage, coup de chiffon, nettoyage dans le manchon.

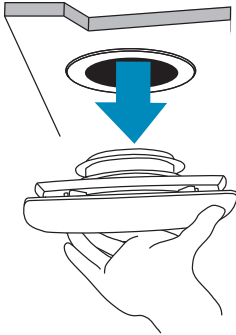

1

Retirer la bouche en tirant.

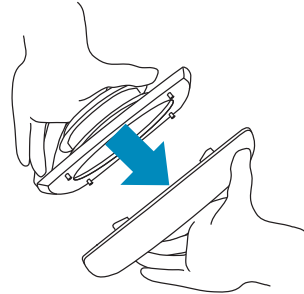

2

Démonter la face avant.

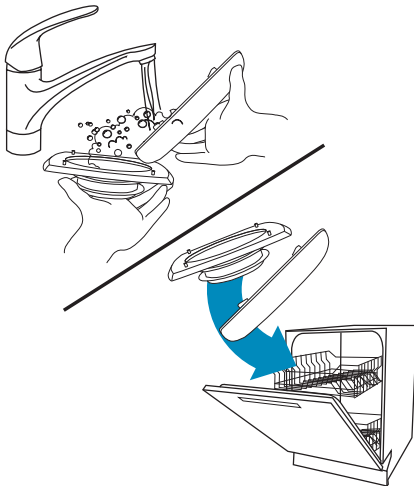

3

Nettoyer à l'eau savonneuse
ou au lave-vaisselle.

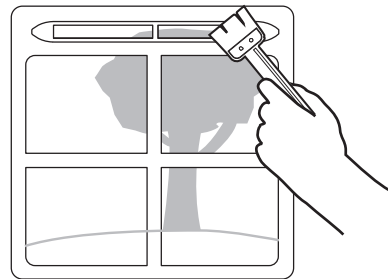













4

Dépoussiérer les entrées d'air
placées au-dessus des fenêtres.

SIGNALISATION DES DÉFAUTS COMPOSANTS

En cas de LED orange clignotante sur le groupe, vous trouverez ci-dessous le code correspondant au clignotement.

DESCRIPTION	GROUPE	PIQUAGE(S)	ACTION
Carte mère HS ou OFF	LED VERTE : éteinte LED ORANGE : éteinte	LED VERTE : éteinte LED ORANGE : éteinte	Vérifier l'alimentation électrique de l'appareil.
Volet piquage bloqué	LED VERTE : éteinte LED ORANGE : 1 x  $\xleftrightarrow{3s}$ 1 x 	LED VERTE : éteinte LED ORANGE : 1 x  $\xleftrightarrow{<1s}$ 1 x 	Vérifier que le volet du piquage défectueux n'est pas bloqué par un élément extérieur.
Défaut capteur piquage	LED VERTE : éteinte LED ORANGE : 2 x  $\xleftrightarrow{3s}$ 2 x 	LED VERTE : éteinte LED ORANGE : 1 x  $\xleftrightarrow{<1s}$ 1 x 	Vérifier que le volet du piquage défectueux n'est pas bloqué par un élément extérieur.
Défaut communication filaire entre piquages et carte mère	LED VERTE : éteinte LED ORANGE : 3 x  $\xleftrightarrow{3s}$ 3 x 	LED VERTE : éteinte LED ORANGE : éteinte	Vérifier les branchements électriques des piquages.
Défaut capteur de pression groupe	LED VERTE : éteinte LED ORANGE : 4 x  $\xleftrightarrow{3s}$ 4 x 	LED VERTE : éteinte LED ORANGE : éteinte	Vérifier que les prises de pressions ne sont pas obturées.
Défaut mototurbine	LED VERTE : éteinte LED ORANGE : 5 x  $\xleftrightarrow{3s}$ 5 x 	LED VERTE : éteinte LED ORANGE : éteinte	Vérifier que la mototurbine n'est pas bloquée par un élément externe au produit. Vérifier que la carte mère envoie une consigne de rotation.
Nouvelle config détectée	LED VERTE : 1 x  $\xleftrightarrow{1s}$ 1 x  LED ORANGE : 1 x  $\xleftrightarrow{1s}$ 1 x 	LED VERTE : 1 x  $\xleftrightarrow{1s}$ 1 x  LED ORANGE : 1 x  $\xleftrightarrow{1s}$ 1 x 	La configuration du logement semble avoir évolué. Relancer une CALIBRATION de l'appareil.



FAQ & DÉPANNAGE

Le moteur de l'appareil est équipé d'une **protection thermique** à réarmement manuel. En cas de surchauffe accidentelle, la protection se déclenche et ne peut être ré-enclenchée qu'après **refroidissement en coupant l'alimentation électrique** durant quelques minutes. Un déclenchement est généralement dû à une panne du moteur. Contacter le service après vente en cas de déclenchements répétés.

L'appareil ne fonctionne pas :

- Vérifier qu'il est sous tension.
- Vérifier le disjoncteur en amont de l'installation.
- Vérifier que rien ne bloque la mototurbine.

La grande vitesse cuisine ne fonctionne pas :

- Pour un bouton poussoir filaire, vérifier les liaisons électriques et le raccordement du bouton poussoir.
- Pour un bouton poussoir radio, vérifiez la liaison électrique et que la portée de votre bouton poussoir soit suffisante par rapport à la distance au groupe.

L'appareil est bruyant :

- Vérifier que rien ne touche la turbine.
- Vérifier le type et la pose des conduits.

Le débit d'air semble insuffisant :

- Vérifier que les conduits sont bien raccordés et non écrasés.
- Vérifier le branchement électrique (toutes les vitesses).
- Relancer une calibration.

Comment faire fonctionner la garantie de ma ventilation ?

Nous vous rappelons que le dernier vendeur professionnel de l'appareil est légalement responsable de la garantie de conformité dans les 2 ans suivant l'achat. Pour bénéficier de votre garantie, il est impératif de le contacter.

Puis-je arrêter ma VMC lorsque je m'absente ?

Depuis la réglementation RT 2012, il est fortement déconseillé d'arrêter son système de ventilation. Les bâtiments ayant des normes d'étanchéités plus importantes, il n'y a plus d'air neuf entrant sans système de ventilation.

Le système de ventilation permet un renouvellement constant de l'air, grâce aux entrées d'air présentes dans les pièces de vie, et une extraction de l'air pollué, par les bouches présentes dans les pièces humides.

L'arrêt de celui-ci engendre la stagnation d'un air intérieur 2 à 5 fois plus pollué que l'air extérieur. Cette pollution élevée s'explique par la présence des COV (Composés Organiques Volatiles) provenant des polluants chimiques non naturels tels que la peinture, le vernis, les meubles, les produits ménagers et bien d'autres. L'absence de renouvellement d'air occasionne également la présence d'humidité créant de la moisissure et des allergènes d'acariens dans votre logement. De plus, les coupures fréquentes du système de ventilation peuvent endommager les composants électriques et/ou électronique de l'appareil. En conclusion, pour toutes ces raisons, il est donc primordial de maintenir une ventilation permanente dans votre logement pour votre santé, celle de votre entourage et pour la préservation de votre habitat.

CERTIFICAT DE GARANTIE

À CONSERVER PAR L'UTILISATEUR DE L'APPAREIL

■ GARANTIE UTILISATEUR

Conformément aux dispositions légales en vigueur, les utilisateurs bénéficient en tout état de cause de la garantie légale des vices cachés (articles 1641 et suivants du Code Civil) et de la garantie légale de conformité pour les biens de consommation due par le dernier vendeur (articles L217-1 et suivants du Code de la Consommation).

■ GARANTIE CLIENTS PROFESSIONNELS ATLANTIC

Nos appareils sont garantis contre tout défaut de fabrication dans les conditions définies dans nos CGV et pour les durées suivantes : 2 ans. La garantie comprend l'échange ou la fourniture des pièces reconnues défectueuses après expertise par notre Service Après-Vente, à l'exclusion de tous frais annexes qu'il s'agisse de main d'œuvre, déplacement, perte de jouissance ou d'exploitation ou de toute indemnité à titre de dommages et intérêts.

- La validité de la garantie est notamment conditionnée à l'installation et à la mise en service de l'appareil par un installateur professionnel agréé ou qualifié ainsi qu'à la réalisation des entretiens périodiques conformément aux instructions précisées dans nos notices.
- La garantie ne couvre pas les dommages dus à une installation non-conforme, un défaut d'entretien ou une utilisation impropre, notamment (liste non exhaustive) :

- Dégradation des carrosseries,
- Raccordement électrique incorrect,
- Emplacements incorrects,
- Tension d'alimentation non conforme,
- Défaut d'étanchéité des gaines,
- Défaut d'installation du réseau aéraulique,
- Obstruction des filtres ou grilles d'entrée d'air.

• Retour sous garantie :

Les retours de produits effectués au titre de la garantie ne seront acceptés que s'ils font l'objet d'un accord préalable de la part d'ATLANTIC, par écrit, matérialisé par l'autorisation de retour numérotée. Les pièces jugées défectueuses seront systématiquement retournées pour expertise en port payé au centre d'expertises Atlantic Climatisation & Traitement de l'Air à l'adresse mentionnée sur l'autorisation de retour communiqué par notre service après-vente. Un avoir ou un échange sera effectué suivant le cas, si l'expertise révèle une défaillance effective.

ATTENTION : un appareil présumé à l'origine d'un sinistre doit rester sur site à la disposition des experts d'assurance et le sinistré doit en informer son assureur.

Tout remplacement doit se faire en accord avec l'assurance.

Le Service après-vente

04 72 10 27 50

Service GRATUIT
+ prix appel

Ouvert de 8h à 18h du lundi au vendredi

ATLANTIC Climatisation & Traitement de l'air

DATE D'ACHAT :

NOM ET ADRESSE DU CLIENT :

MODÈLE ET N° DE SÉRIE :

À rechercher sur l'étiquette signalétique

A Connexion au
réseau wifi du groupe

Mise en service
scannez-moi



B Portail de la calibration

