

# SATURNIA

## GUIDE D'INSTALLATION RAPIDE

# Sauter

Tout le confort sans effort



“  
Je vous aide aussi à utiliser votre chauffe-eau. Flashez ce QR code pour découvrir tous nos tutos.  
”



Chauffage

Chauffe-eau

Traitement de l'air

## CONTENU DU COLIS

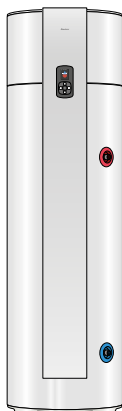

Saturnia



Raccord diélectrique

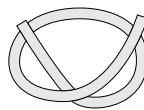

Tube d'évacuation des condensats fixé sur le chauffe-eau

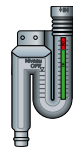

Siphon fixé sur le produit sortie d'usine

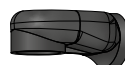

2 bouches

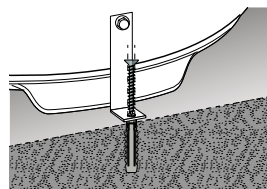

Patte de fixation



Guide d'installation



Notice d'utilisation

**À PRÉVOIR  
POUR LE MONTAGE**  
Air ambiant ou gainé  
sur air extérieur

### OBLIGATOIRE

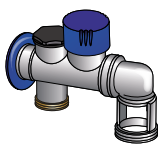

Groupe de sécurité neuf coudé



Siphon

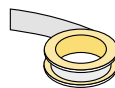

Téflon

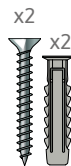

Vis à béton et chevilles

### CONSEILLÉ

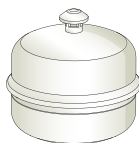

Vase d'expansion

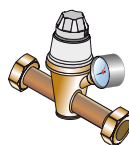

Réducteur de pression



Limiteur de température

### À VÉRIFIER

# À PRÉVOIR POUR UN MONTAGE GAINÉ

## INSTALLATION STANDARD

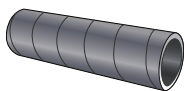

Gaines rigides PEHD  
Ø 160 mm



Manchons  
femelles  
Ø 160 mm

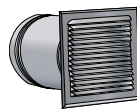

Entrée - Sortie  
d'air murale  
Ø 160 mm



Ruban  
adhésif

## SELON L'INSTALLATION



Manchons  
femelles  
Ø 160 mm

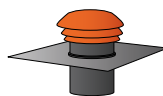

Sortie  
toiture



Ruban  
adhésif

## TEMPS DE MONTAGE



2 personnes

Montage sur  
air ambiant

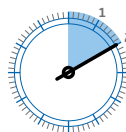

2h

Montage  
gainé

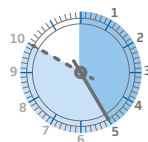

5 à 10h

## LES OUTILS À PRÉVOIR

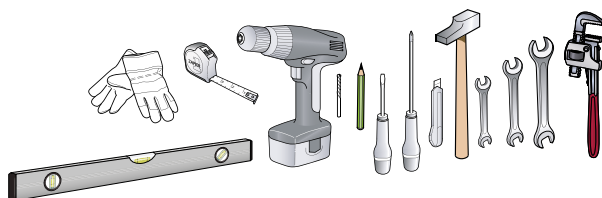

## POUR GAINAGE

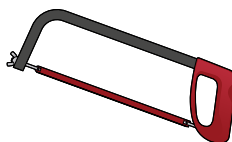

Scie à métaux

# CONDITIONS D'INSTALLATION

Saturnia fonctionne sur air ambiant ou gainé sur air extérieur.

**a** Dans un volume non chauffé - air ambiant, respecter les étapes 1 à 7.

**Pièces conseillées :**

- Garage : récupération des calories gratuites libérées des appareils électroménagers en fonctionnement.
- Buanderie : déshumidification de la pièce et récupération des calories perdues des lave-linge et sèche-linge.

**Température du local  $\geq 5^{\circ}\text{C}$**

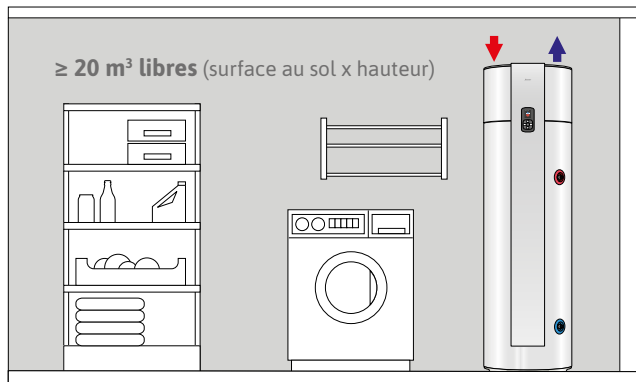

**⚠** Lorsqu'il est en fonctionnement, Saturnia rafraîchit la température de la pièce.

**b** Dans un volume chauffé - gainé sur air extérieur, respecter les étapes 1 à 8.

**Pièces conseillées :**

- Buanderie, Cellier, Placard dans l'entrée.

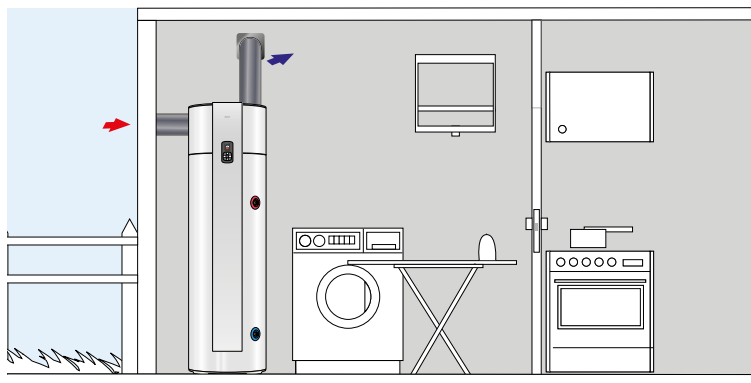

**⚠** Ne pas placer le produit à côté de la cloison d'une chambre à coucher.

# TRANSPORT

Transporter le produit, uniquement sur la face dédiée.

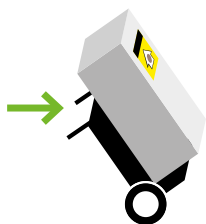

## Autorisation de coucher le chauffe-eau

### sur la face réservée au transport

- Si le chauffe-eau a été couché à 90°, attendez plusieurs heures que le fluide redescende et se stabilise avant de le mettre en marche.



# INSTALLATION DE SATURNIA

## a Mettre le produit à niveau

Pieds réglables  
Dévisser en glissant une clef plate de 28 mm, pour ajuster la stabilité.

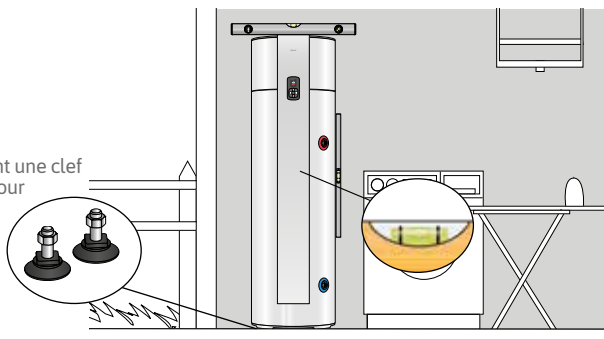

## b Fixer le produit au sol

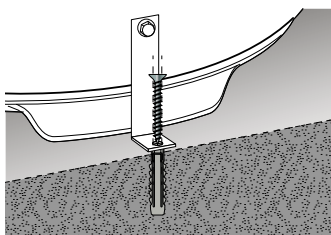

À l'aide de la patte de fixation fournie avec le produit.

# RACCORDEMENT HYDRAULIQUE

## a Branchement eau chaude

Installer le raccord diélectrique fourni avec le produit entre le piquage eau chaude et le raccordement.

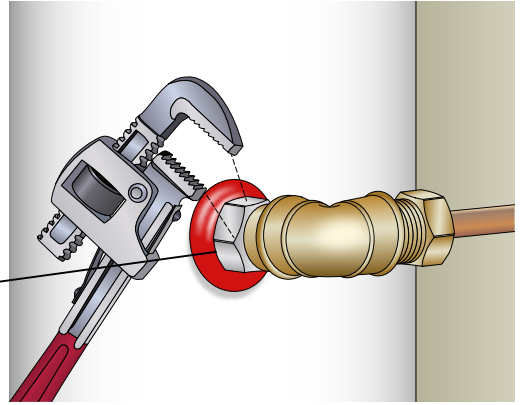
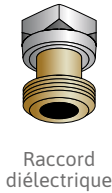

### À SAVOIR

Le raccordement peut également être effectué avec un flexible gros débit.



Flexible

 Ne pas utiliser de PER

## b Branchement eau froide

- 1 Raccorder sur le piquage eau froide un groupe de sécurité taré à 7 bar portant le marquage NF.
- 2 Installer le siphon et le raccorder aux eaux usées en réalisant une pente.

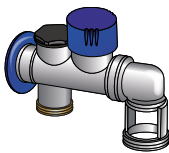

Groupe de sécurité coudé



Siphon

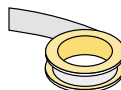

Téflon

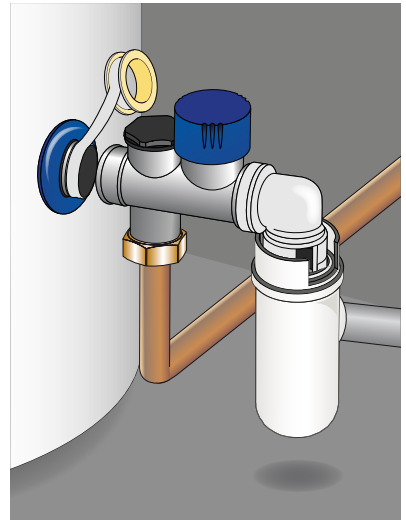

# REPLISSAGE DU CHAUFFE-EAU

- 1 Ouvrir le robinet d'eau chaude de la cuisine ou salle de bains.
- 2 Ouvrir la vanne d'arrêt d'eau froide située sur le groupe de sécurité.

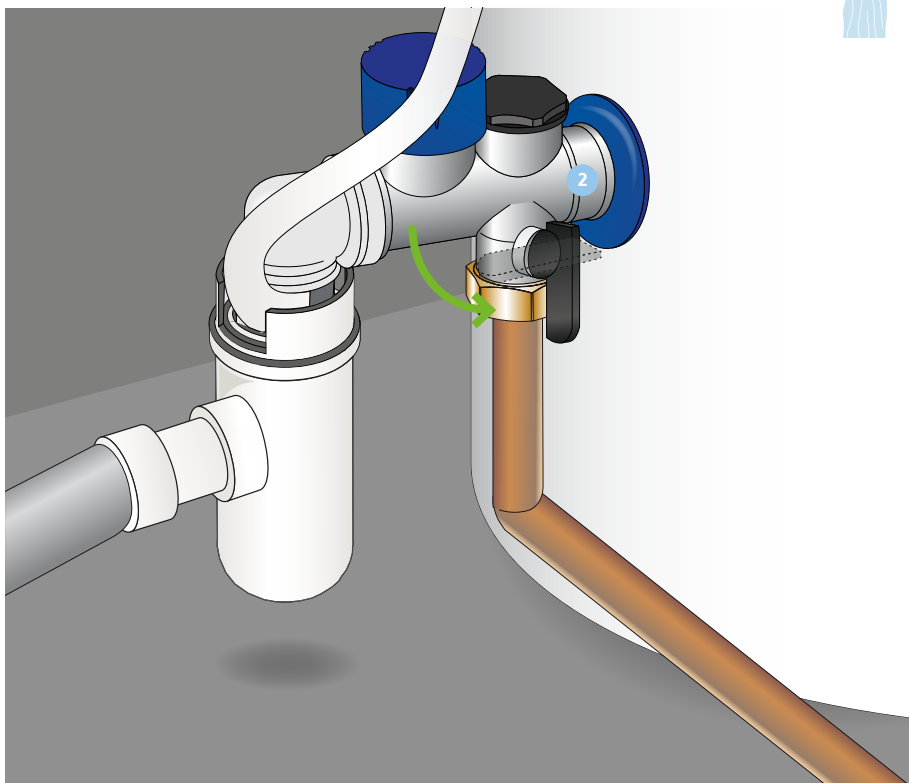
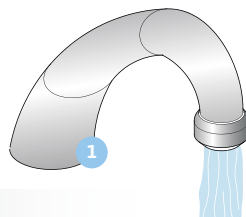

## À VÉRIFIER SUR VOTRE INSTALLATION :

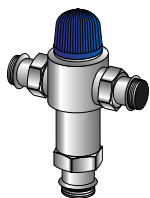

### Branchement d'un limiteur de température

S'il n'y a pas de mitigeurs thermostatiques sur les points de puisage, il est conseillé de placer un limiteur de température sur la sortie d'eau chaude afin de limiter les risques de brûlures.

**OBLIGATOIRE** : en neuf et rénovation lourde (arrêté du 30/11/2005).

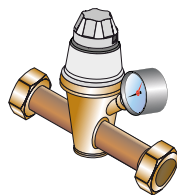

### Branchement du réducteur de pression

Si la pression du réseau est supérieure à 5 bar, il est recommandé de placer un réducteur de pression après le compteur d'eau.

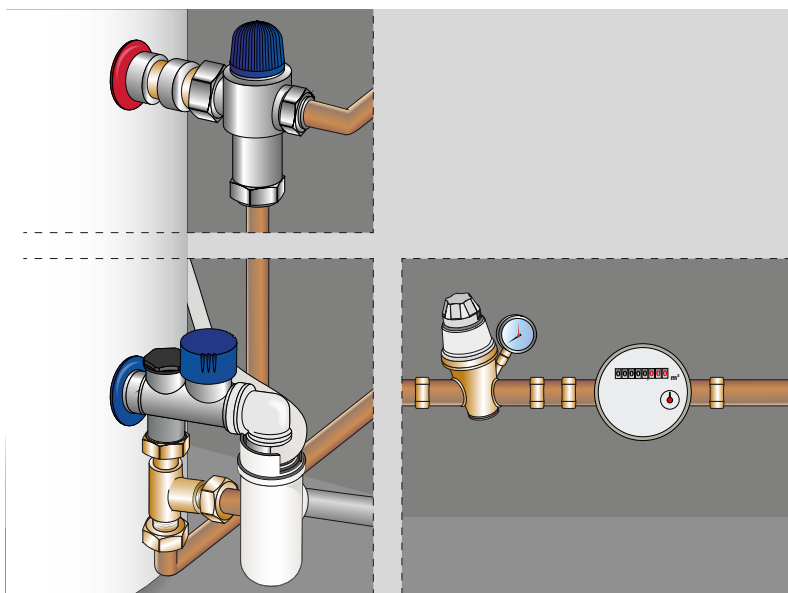
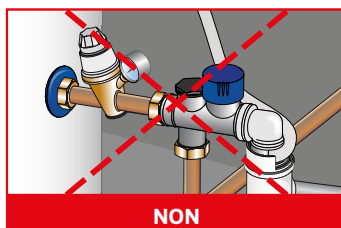



# BRANCHEMENT ÉLECTRIQUE

## a Couper le courant

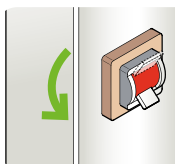

**AVERTISSEMENT**

Conformités et normes :  
se référer à la notice

## b Brancher Saturnia

Installation standard d'un  
chauffe-eau électrique en HC/HP

→ **Installation de Saturnia**  
**Branchement permanent uniquement\***

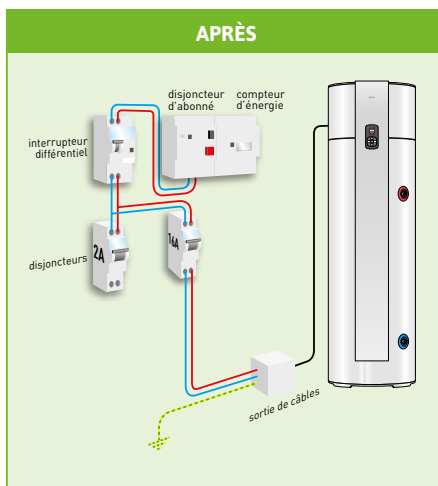
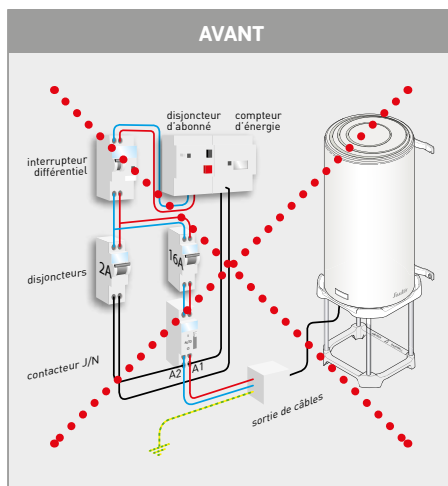

Pour un paramétrage sur les heures creuses :  
**Menu / Paramètres / Plages de  
fonctionnement (se référer à la notice)**

**⚠ Ne pas brancher sur prise électrique**

\* La garantie est conditionnée au respect de cette installation électrique.

# INSTALLATION

## a Installation en configuration non gainée

- Local non chauffé à température supérieure à 5°C et isolé des pièces chauffées de l'habitation
- Fonctionnement pompe à chaleur entre 5°C et 43°C
- Paramétrage du chauffe-eau : se reporter aux pages 12/13
- Local conseillé = enterré ou semi enterré, pièce où la température est supérieure à 10°C toute l'année.

### Pièces conseillées :

- Garage / buanderie

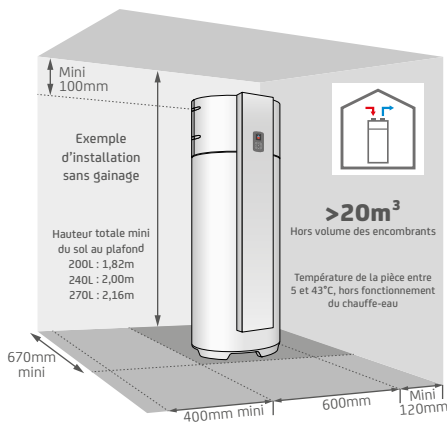

## b Installation en configuration gainée (2 conduits)

- Local au minimum hors gel ( $T > 1^{\circ}\text{C}$ )
- Fonctionnement pompe à chaleur entre -5°C et 43°C
- Paramétrage du chauffe-eau : se reporter aux pages 12/13
- **Local conseillé** : volume habitable (les déperditions thermiques du chauffe-eau ne sont pas perdues), à proximité des murs extérieurs. Éviter la proximité des pièces de nuit avec le chauffe-eau et/ou les conduits pour le confort sonore.

### Pièces conseillées :

- Buanderie, Cellier, Placard dans l'entrée.

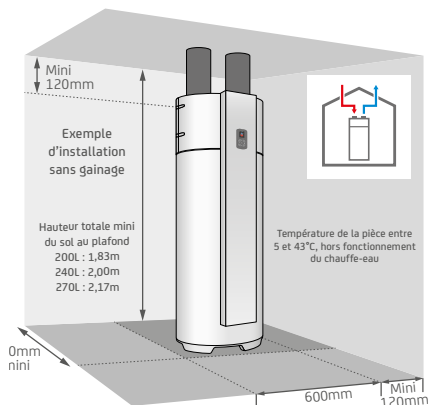

### c Installation en configuration semi-gainée (1 conduit au rejet)

- Local non chauffé à température supérieure à 5°C et isolé des pièces chauffées de l'habitation.
- Fonctionnement pompe à chaleur entre 5°C et 43°C
- Paramétrage du chauffe-eau : se reporter aux pages 12/13
- **Local conseillé** : enterré ou semi enterré, pièce où la température est supérieure à 10°C toute l'année.

#### Pièces conseillées :

- Garage / buanderie

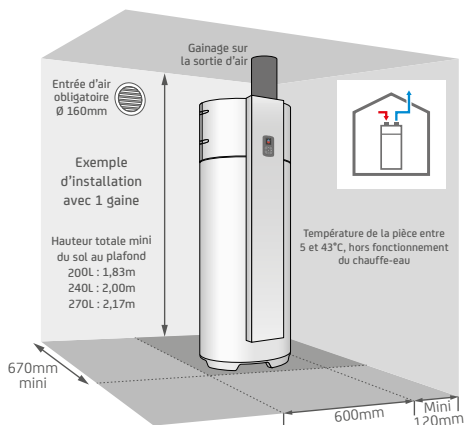

### d Mise en place du gainage

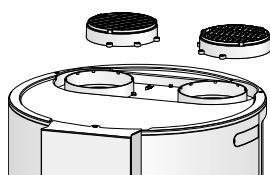

1 Déclipser les grilles

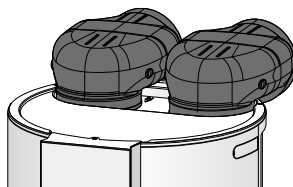

2 Mise en place des adaptateurs de gainage (si nécessaire)

 Pour toute autre configuration, consulter la notice.

# INSTALLATION

## e Installation des gaines

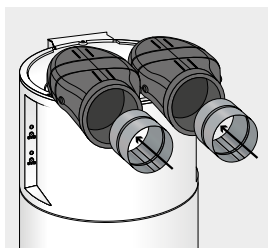

1 Placer sur chaque bouche un manchon femelle Ø 160 mm.

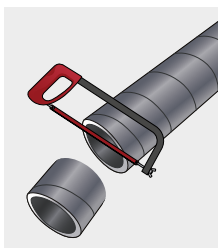

2 Découper les gaines à la taille souhaitée.

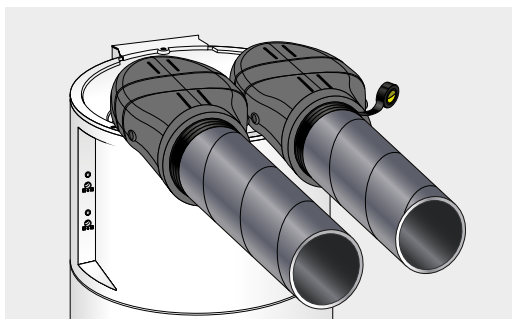

3 Enfiler la gaine sur le manchon puis entourer de ruban adhésif.

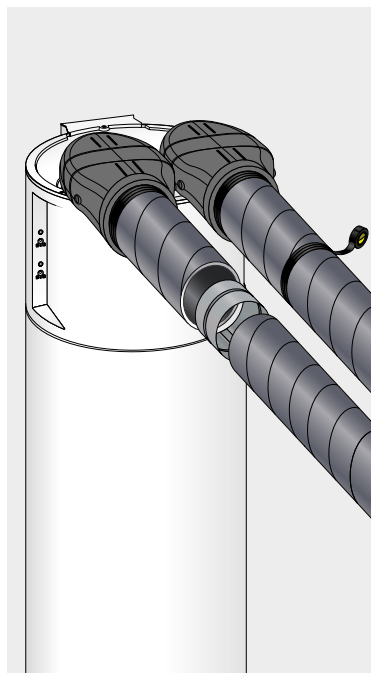

4 Entre deux gaines insérer un manchon puis entourer de ruban adhésif.

## f Installation des entrées/sorties d'air

Selon la configuration, installer des grilles murales ou sorties toitures compatibles.

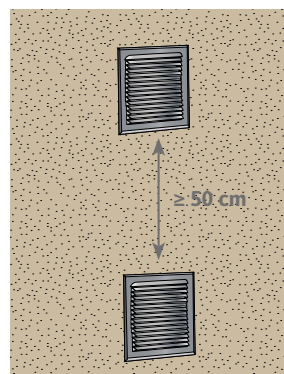
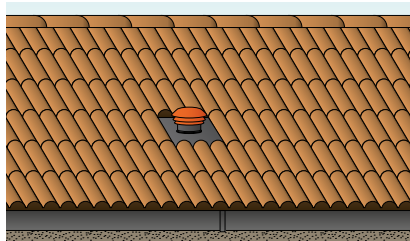

# PARAMÉTRAGE DU PRODUIT : COMMANDE DIGITALE

## a Mise en route

La commande digitale du Saturnia vous permet de piloter simplement votre produit. À la mise en service du produit, veuillez suivre les étapes de paramétrage suivantes :

- Langue
- Date et l'heure
- Type d'installation : ambiant, semi-gainé ou gainé
- Plage de chauffe
- Appoint électrique
- PAC (pompe à chaleur)
- Gestion consigne (manuel / Eco+)
- Lancement cycle Boost pour la 1<sup>er</sup> utilisation

## b Fonctionnement de l'interface



## c Paramétrer votre installation sur l'interface

Vous avez la possibilité de choisir votre type d'installation air ambiant / gainé

AIR AMBIANT



OU

GAINÉ

Gainé



GAINÉ

Semi-gainé



# PARAMÉTRAGE DU PRODUIT : COMMANDE DIGITALE

Une fois le paramétrage terminé, vous pouvez vous rendre dans le menu pour modifier ou consulter le fonctionnement de votre produit.



## CONSOMMATIONS

Permet de visualiser la consommation énergétique de votre chauffe-eau en kWh pour la production d'eau chaude, pour le mois en cours, le mois précédent, l'année en cours, l'année précédente, depuis la mise en service. Permet de visualiser le pourcentage de sollicitation de la pompe à chaleur.

## Mode ABSENCE

Permet de programmer une absence. Pendant cette période d'absence, la température de l'eau est maintenue au dessus de 15°C. Un cycle anti-légionnelle est réalisé pour une absence supérieure à 2 jours.

## MODE BOOST

Permet d'augmenter la production d'eau chaude ponctuellement. Ce mode peut être programmé jusqu'à 7 jours. A la fin de la durée choisie, le chauffe-eau reprend son fonctionnement précédent.

## GESTION CONSIGNE

### / Manuel

Permet de définir manuellement le besoin en eau chaude. Le réglage de la température de l'eau se fait entre 50°C et 62°C.

### / ECO+

le chauffe-eau est autonome, il apprend vos habitudes de consommation et adapte la quantité d'eau chaude afin d'ajuster au mieux confort et économies.

## PARAMÈTRES

Permet de régler le chauffe-eau : changement de la langue, date/heure, plage de chauffe, appoint électrique, wifi, accès à la notice, accès au mode expert.

# CONNEXION À L'APPLICATION SAUTER COZYTOUCH®

**a** Télécharger l'application SAUTER Cozytouch® (gratuite)



**b** Connexion de votre chauffe-eau



Suivre les instructions proposées par l'application Cozytouch®

En connectant votre chauffe-eau, vous pourrez le piloter à distance en toute simplicité ce qui vous permettra de :

- Programmer les plages de chauffe
- Visualiser votre consommation
- Gérer vos absences et imprévus
- Faire des économies à l'usage

## GARANTIE

Conformément aux dispositions légales en vigueur, les utilisateurs bénéficient en tout état de cause de la garantie légale des vices cachés (articles 1641 et suivants du Code Civil) et de la garantie légale de conformité pour les biens de consommation due par le dernier vendeur (articles L217-1 et suivants du Code de la Consommation).

### Garantie commerciale :

- Cuve : 5 ans
- Pompe à chaleur : 5 ans
- Pièces : 5 ans
- Main d'œuvre : 2 ans

Sont exclus de la garantie : les consommables, les fluides frigorigènes. La garantie commerciale comprend l'échange ou la fourniture des pièces reconnues défectueuses après expertise par le Service Après-Vente, à l'exclusion de tous frais annexes qu'il s'agisse de perte de jouissance ou d'exploitation ou de toutes indemnités à titre de dommages et intérêts.

La validité de la garantie est notamment conditionnée à l'installation et à la mise en service de l'appareil conformément aux instructions précisées dans nos notices.

La garantie ne couvre pas les dommages dus à une installation non-conforme ou dans un environnement anormal, un défaut d'entretien ou une utilisation impropre, notamment (liste non exhaustive) :

- Dégradation des carrosseries,
- Tension d'alimentation non conforme,
- Raccordement électrique incorrect,
- Emplacements incorrects.

### Retour sous garantie :

Les retours de produits effectués au titre de la garantie commerciale ne seront acceptés que s'ils font l'objet d'un accord préalable de la part du Service Après-Vente, par écrit, matérialisé par une autorisation de retour numérotée.

L'expertise du Service Après-Ventes permettra d'indiquer si le produit ou la pièce peut être réparé, remplacé ou faire l'objet d'un avoir.

Les pièces jugées défectueuses seront systématiquement retournées pour expertise en port payé au Service Après-Vente par un bon de transport. Un avoir ou un échange sera effectué suivant le cas, si l'expertise révèle une défaillance effective.



## le choix 100% tranquillité à partir de 45€

### Avec Garantie +, vous bénéficiez :

- d'une extension de garantie de 3 ans
- de services premium incluant :
  - en cas de besoin : un dépannage à domicile, pièces et main-d'œuvre incluses
  - des conseils personnalisés,
  - des rappels d'entretien

## ENREGISTREZ VOS PRODUITS sur [www.confort-sauter.com](http://www.confort-sauter.com)



09 77 42 42 42

Service gratuit appel non surtaxé

**Avant d'appeler SAUTER Service, munissez-vous des informations suivantes indiquées sur la plaque signalétique située sur le côté de l'appareil.**

\*du lundi au vendredi de 8h00 à 12h30 et de 13h30 à 18h00

**Pour toute information complémentaire, rendez-vous sur [www.confort-sauter.com](http://www.confort-sauter.com)**

Type de l'appareil : \_\_\_\_\_

N° de série : \_\_\_\_\_

Date d'achat : \_\_\_\_\_

## SAUTER SERVICE

Rue Monge - 85 000 La Roche-Sur-Yon

[www.confort-sauter.com/contactez-nous](http://www.confort-sauter.com/contactez-nous)

N° Tél. : 09 77 42 42 42 (prix d'un appel local)



FR  
LE TRI  
+ FACILE



NOTICE



BAC DE L'AIR

[www.confort-sauter.com](http://www.confort-sauter.com)