

TÉLÉCOMMANDE (TYPE FILAIRE)

MANUEL D'INSTALLATION

PIÈCE N° 9373328650-01

Type RVRV/RVRG/RVRX

Pour le personnel agréé uniquement.

Une installation par l'utilisateur final ou une personne non qualifiée peut exposer la sécurité personnelle, causer des dommages graves à l'immeuble et au produit, peut conduire à un fonctionnement inapproprié ou à une durée de vie réduite de l'équipement.

TABLE DES MATIÈRES

1. PRÉCAUTIONS DE SÉCURITÉ	1
2. APPAREIL PRINCIPAL ET ACCESSOIRES	2
3. SPÉCIFICATIONS ÉLECTRIQUES	2
4. SÉLECTION D'UN EMPLACEMENT D'INSTALLATION.....	2
5. INSTALLATION DE LA TÉLÉCOMMANDE	2
6. RÉGLAGE DE LA TÉLÉCOMMANDE.....	5
7. TEST DE FONCTIONNEMENT.....	12
8. CODES D'ERREUR	12

1. PRÉCAUTIONS DE SÉCURITÉ

1.1. Précautions de sécurité

- Les « PRÉCAUTIONS DE SÉCURITÉ » mentionnées dans ce manuel contiennent des informations importantes pour votre sécurité. Assurez-vous de les respecter.
- Pour plus de détails sur la méthode de fonctionnement, consultez le manuel d'utilisation.
- Demandez à l'utilisateur de conserver le manuel à portée de main pour référence ultérieure, comme par exemple lors d'un déplacement ou d'une réparation de l'appareil.

 AVERTISSEMENT	Indique une situation potentiellement dangereuse ou présentant un danger imminent, qui, si elle n'est pas évitée, peut entraîner la mort ou des blessures graves.
L'installation de ce produit doit être effectuée par des techniciens de service expérimentés ou par des installateurs professionnels, et uniquement conformément aux instructions contenues dans ce manuel. L'installation par des non-professionnels ou une installation incorrecte du produit peut provoquer des accidents graves tels que des blessures, des fuites d'eau, des électrocutions ou un incendie. Si le produit est installé sans respecter les instructions de ce manuel, la garantie du fabricant sera annulée.	
L'installation doit être effectuée en conformité avec les réglementations, les codes ou les normes de câblage électrique et d'équipement dans chaque pays, région ou lieu d'installation.	
N'utilisez pas cet appareil avec les mains humides. Cela risque de provoquer un choc électrique.	
Si des enfants peuvent s'approcher de l'unité ou la toucher, prenez des mesures préventives.	
Débarassez-vous des emballages en toute sécurité. Déchirez les sacs en plastique et jetez-les pour éviter que des enfants ne jouent avec. Ils risquent de s'asphyxier s'ils s'amuse avec les sacs en plastique.	

 ATTENTION	Indique une situation potentiellement dangereuse qui peut entraîner des blessures légères ou modérées ou des dégâts matériels.
Lors de la détection de la température ambiante à l'aide de la télécommande, configurez la télécommande conformément aux conditions suivantes. Si la télécommande n'est pas correctement réglée, la température ambiante exacte ne sera pas détectée, et ainsi des conditions anormales telles que « ni froid » ou « ni chaud » surviendront même si le climatiseur fonctionne normalement. :	
• Un endroit dont la température ambiante moyenne de la pièce est climatisée.	
• Choisissez un emplacement sans entrée d'air extérieur, par exemple causée par l'ouverture et la fermeture d'une porte.	
• Non directement exposé à l'air de sortie du climatiseur.	
• Loin de la lumière directe du soleil.	
• Hors de l'influence d'autres sources de chaleur.	

N'installez pas l'unité dans les zones suivantes :

- N'installez pas l'unité à proximité d'une source de chaleur, de vapeur ou de gaz inflammables. Sinon, un incendie risque de se produire.
- Zone abritant de l'huile minérale ou soumise à d'importantes projections d'huile ou de vapeur, comme une cuisine. Cela détériorerait les pièces en plastique, provoquant leur chute.
- Zones contenant des appareils qui génèrent des interférences électromagnétiques. Ceci risque de provoquer un dysfonctionnement du système de commande, ainsi qu'un fonctionnement erroné.
- Installez l'appareil dans un endroit bien ventilé à l'abri de la pluie et des rayons directs du soleil.
- Ne touchez pas la zone de l'écran tactile avec des objets pointus, sinon cela pourrait provoquer une électrocution ou un dysfonctionnement.
- Pour éviter les blessures dues aux éclats de verre brisé, n'appliquez pas de force excessive sur la zone de l'écran tactile.

N'exposez pas l'appareil directement à l'eau. Cela risque de provoquer des dégâts, un choc électrique ou une surchauffe.

Ne placez pas des récipients contenant du liquide sur l'appareil. Cela risque de provoquer une surchauffe, un incendie ou un choc électrique.

1.2. Précautions d'utilisation des ondes radio

ATTENTION

Les changements ou modifications non expressément approuvés par la partie responsable de la conformité peuvent annuler l'autorité de l'utilisateur à faire fonctionner l'équipement. Cet émetteur ne doit pas être co-localisé ou utilisé en conjonction avec une autre antenne ou un autre émetteur.

Cet équipement est conforme aux limites d'exposition aux rayonnements FCC/IC établies pour un environnement non contrôlé, aux directives d'exposition aux radiofréquences (RF) de la FCC et aux règles RSS-102 d'exposition aux radiofréquences (RF) d'IC. Cet équipement doit être installé et utilisé en gardant le radiateur à au moins 20 cm ou plus du corps d'une personne. (Le modèle UTY-RVRU est conforme à la norme IC (Industrie Canada).)

REMARQUES





Cet appareil est conforme à la partie 15 des règles de la FCC et à la/aux norme(s) RSS exemptes de licence d'Industrie Canada. Le fonctionnement est soumis aux deux conditions suivantes : (1) cet appareil ne doit pas provoquer d'interférences nuisibles, et (2) cet appareil doit accepter toute interférence reçue, y compris les interférences susceptibles de provoquer un fonctionnement indésirable. (Le modèle UTY-RVRU est conforme à la norme IC (Industrie Canada).)

Cet équipement a été testé et déclaré conforme aux limites d'un appareil numérique de classe B, conformément à la partie 15 des règles de la FCC.

- N'utilisez pas ce produit dans de tels endroits peut rendre les communications instables ou impossibles.
- À proximité d'un équipement de communication sans fil qui utilise la même bande de fréquence (2,4 GHz) que ce produit.
- Dans des endroits où des champs magnétiques provenant d'équipements tels que des fours à micro-ondes, ou de l'électricité statique ou des interférences d'ondes radio se produisent. (Les ondes radio peuvent ne pas accéder selon l'environnement.)
- La marque verbale et les logos Bluetooth® sont des marques déposées appartenant à Bluetooth SIG, Inc. et toute utilisation de ces marques par FUJITSU GENERAL LIMITED est sous licence. Les autres marques et noms commerciaux appartiennent à leurs propriétaires respectifs.
- Caractéristiques techniques
Norme BLE : BLE4.2
Bandes de fréquences : 2,4GHz
Puissance radiofréquence maximale : 7mW

2. APPAREIL PRINCIPAL ET ACCESSOIRES

Les pièces d'installation suivantes sont fournies. Utilisez-les en respectant les indications.

Nom et forme	Qté	Nom et forme	Qté
Télécommande filaire 	1	Vis autotaraudeuse (M4 x 16 mm)  Pour installer la télécommande	2
Manuel d'installation (Le présent manuel) 	1	Serre-câble  Pour lier la télécommande et le câble de la télécommande	1
Manuel d'utilisation 	1		

3. SPÉCIFICATIONS ÉLECTRIQUES

Lors du branchement de la télécommande, utilisez le câblage suivant.

Taille du câble	Type de fil	Remarques
0,75 to 1,25 mm ² (18 à 16 AWG)	Non po- laires 2 âmes	Utilisez un câble à paire torsadée blindé

Choisissez un câble flexible qui peut être attaché en utilisant des serre-câbles par dessus la gaine du câble à l'intérieur de l'unité.

	VRF	PAC/RAC
Nombre maximal de télécommandes connectables	2	1
Longueur totale du câble	70 m (229 pi) max.	

4. SÉLECTION D'UN EMPLACEMENT D'INSTALLATION

4.1. Dimensions et intitulés des pièces

Télécommande

Unité : mm (po)

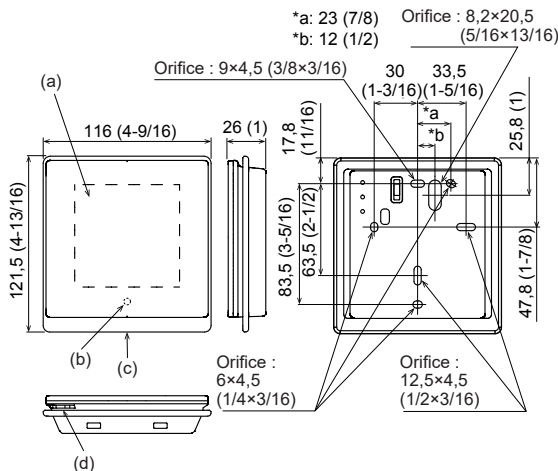

- (a) Écran tactile
- (b) Capteur de lumière ambiante (intérieur)
- (c) Lampe de fonctionnement
- (d) Capteur de température ambiante (intérieur)

4.2. Réglage de l'emplacement de détection de la température de la pièce

⚠ ATTENTION

Veillez noter que lorsque le capteur de température de la télécommande détecte la température à proximité du mur et qu'il existe une certaine différence entre la température ambiante et la température du mur, le capteur ne détectera parfois pas correctement la température ambiante. Particulièrement lorsque le côté extérieur du mur sur lequel le capteur est positionné est exposé à l'air, il est recommandé d'utiliser le capteur de température de l'appareil intérieur pour détecter la température ambiante, lorsque la différence entre la température intérieure et la température extérieure est significative.

L'emplacement de détection de la température ambiante peut être sélectionné des 2 manières suivantes. Choisissez l'emplacement de détection le mieux adapté à l'installation. Le capteur de température de l'unité intérieure ou de la télécommande peut être utilisé pour détecter la température ambiante.

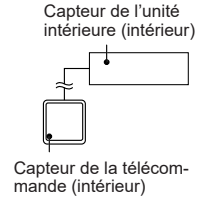

Lorsque le capteur de température de la télécommande n'est pas utilisé, les fonctions suivantes ne peuvent pas être utilisées.

- [Perso. Auto] des modes de fonctionnement : Consultez le manuel d'utilisation.
- [Démarrage optimal] : Consultez le manuel d'utilisation.

4.3. Espace d'installation

• Ne pas incorporer cette télécommande dans un mur.

• Même lorsque vous installez une télécommande sur l'une des boîtes de commutation et sur la surface d'un mur, conservez l'espace indiqué dans le schéma suivant. Lorsqu'il n'y a pas suffisamment d'espace, le capteur de la télécommande risque d'effectuer de mauvaises détections et le retrait de la télécommande peut être compliqué.

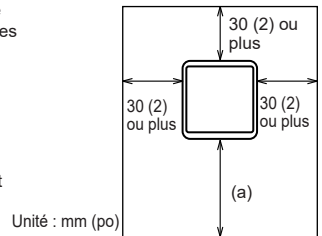

Unité : mm (po)

(a) Prévoyez suffisamment de place pour permettre d'insérer un tournevis plat, etc. pour retirer un boîtier.

5. INSTALLATION DE LA TÉLÉCOMMANDE

⚠ AVERTISSEMENT

Utilisez toujours les accessoires et les pièces d'installation spécifiées. Vérifiez l'état des pièces d'installation. La non utilisation des pièces spécifiées risque de provoquer la chute de l'appareil, des fuites d'eau, un choc électrique, un incendie, etc.

Installez la télécommande dans un endroit pouvant supporter son poids et montez-la de manière à ce qu'elle ne puisse pas tomber ou basculer.

Veillez à tenir les enfants éloignés lorsque vous procédez à l'installation de cet appareil. Sinon, cela risque de provoquer des blessures ou un choc électrique.

Avant de commencer les travaux d'installation, éteignez l'équipement auquel cet appareil est connecté. Ne mettez pas sous tension tant que les travaux d'installation ne sont pas terminés. Sinon, cela risque de provoquer un choc électrique ou un incendie.

Utilisez les accessoires ou les câbles de raccordement spécifiés. Ne modifiez pas les câbles de raccordement autres que ceux spécifiés, n'utilisez pas de rallonge ni de câblage de dérivation indépendant. Le courant admissible sera dépassé et risque de provoquer une électrocution ou un incendie.

Installez solidement les câbles de télécommande au bloc de jonction. Assurez-vous qu'aucune force externe n'est appliquée sur les câbles. Utilisez les câbles de la télécommande du type spécifié. Dans le cas où les raccords intermédiaires ou les raccords d'insertion ne sont pas appropriés, cela risque de provoquer un choc électrique, un incendie, etc.

⚠ AVERTISSEMENT

Lors du branchement du câble d'alimentation et du câble de transmission, veuillez les disposer de sorte que la plaque arrière soit solidement fixée. Si la plaque arrière n'est pas correctement fixée, cela risque de provoquer un incendie ou une surchauffe des bornes.

Fixez toujours la gaine extérieure du câble de connexion à l'aide du serre-câbles. Si l'isolant est détérioré, une décharge électrique peut survenir.

⚠ ATTENTION

Avant d'ouvrir le boîtier de l'appareil, déchargez votre corps de toute électricité statique. Sinon, cela risque de provoquer des dégâts.

Ne touchez pas la carte de circuit imprimé directement avec les mains. Sinon, cela risque de provoquer des blessures ou un choc électrique.

Veillez à ne pas faire tomber le capot avant lorsque vous retirez les vis. Sinon, vous risquez de vous blesser.

Installez les câbles de la télécommande à plus d'un mètre d'une télévision ou d'une radio afin d'éviter de déformer l'image ou le son.

Vérifiez l'intitulé de chaque bloc de jonction de l'appareil et branchez le câblage conformément aux directions données dans le manuel. Un câblage incorrect risque d'endommager les pièces électriques et de provoquer un incendie.

Connectez les connecteurs fermement. Des connecteurs lâches risquent de provoquer des dégâts, une surchauffe, un incendie ou un choc électrique.

Ne jamais regrouper les câbles de la télécommande, le câble d'alimentation et le câble de transmission. Regrouper les câbles entraînera un dysfonctionnement.

Lors de l'installation du câble de connexion à proximité d'une source d'ondes électromagnétiques, utilisez un câble blindé. Sinon, cela risque d'entraîner une panne ou un dysfonctionnement.

5.1. Types de câblage

5.1.1. Commande unique

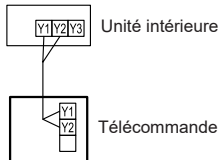

5.1.2. Commande groupée

Avec une télécommande unique, jusqu'à 16 appareils peuvent être utilisés simultanément.

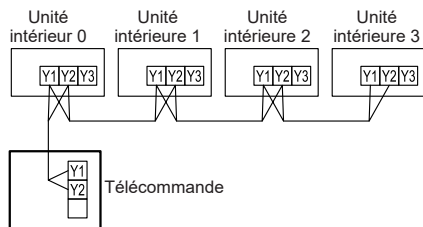

5.1.3. Télécommandes multiples

Nombre de télécommandes connectables. VRF : 2, RAC/PAC : 1

La méthode d'installation multiple décrite ci-dessus est interdite lors d'une combinaison avec un type 3 câbles et un type 2 câbles.

Dans les installations multiples, les fonctions suivantes sont restreintes.

Les fonctions ne pouvant être utilisées qu'avec une télécommande primaire :

- Réglage de la minuterie d'arrêt automatique *1
- Réglage de la minuterie hebdomadaire *1
- Retour Réglage Auto. T° *1
- Réglage optimal du démarrage *1
- Vérification d'adresse de unité intérieure

• Réglage de fonction

(*1 : Consultez le manuel d'utilisation)

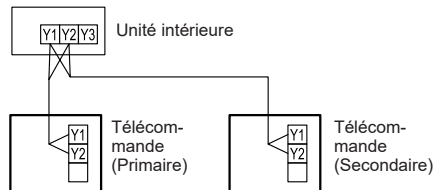

La commande groupée et des télécommandes multiples peuvent être utilisées ensemble.

REMARQUE :

Il existe certaines restrictions lorsque la télécommande 3 fils et la télécommande 2 fils sont connectées au même groupe. Pour plus de détails, reportez-vous au mode d'emploi de cette télécommande.

5.2. Préparation de l'installation

5.2.1. Dénudez le câble de la télécommande

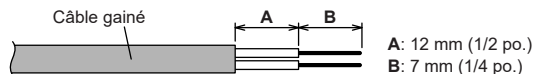

5.2.2. Déposez la plaque avant

- (1) Insérez le tournevis à lame plate, etc. dans le trou de la surface inférieure et soulevez légèrement le boîtier avant.
- (2) Débranchez le connecteur du câble de connexion du connecteur de la carte PC du boîtier avant (carte de circuit imprimé).

REMARQUES :

- Lorsque vous ouvrez la télécommande, débranchez le connecteur de la plaque avant. Les câbles risquent de s'endommager si le connecteur n'est pas débranché et que la plaque avant pend.
- Lors de l'installation de la plaque avant, veillez à brancher le connecteur.
- Lors du branchement/débranchement du connecteur, veillez à ne pas endommager les câbles.
- Pour éviter d'endommager le corps de la télécommande, travaillez sur un chiffon doux, etc.
- Veillez à ne pas rayer le corps de la télécommande avec un tournevis à lame plate, etc.

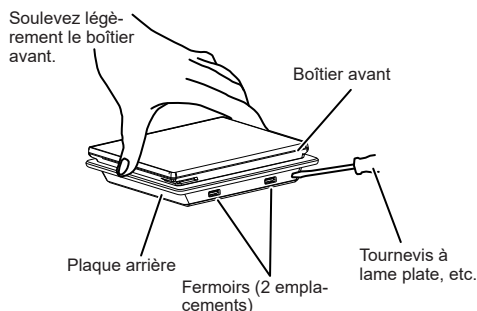

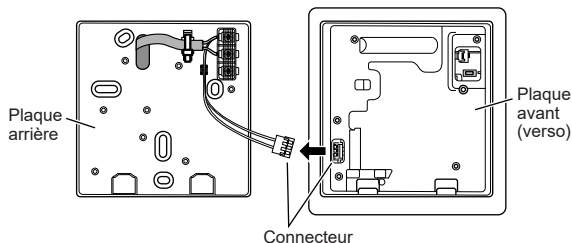

5.2.3. Réglage du commutateur

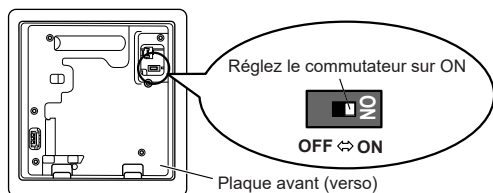

Avant d'utiliser cet appareil, réglez toujours le commutateur sur « MARCHÉ ». Faute de quoi, lorsque l'alimentation est rétablie, les données réglées par utilisation du menu seront effacées et causeront un fonctionnement erroné.

[Commutateur]

- Active / désactive la fonction de sauvegarde de la batterie interne.
- Il est désactivé au départ de l'usine pour éviter d'user la batterie.

5.3. Installation

⚠ ATTENTION

Effectuez le câblage de façon à ce que l'eau ne puisse pas s'infiltrer dans cette unité via le câblage externe. Installez toujours un siphon sur les câbles ou prenez d'autres mesures préventives. Sinon, cela risque de provoquer des dégâts, un choc électrique ou un incendie.

5.3.1. Installez la plaque arrière

A. Lors du montage sur le boîtier de commutation :

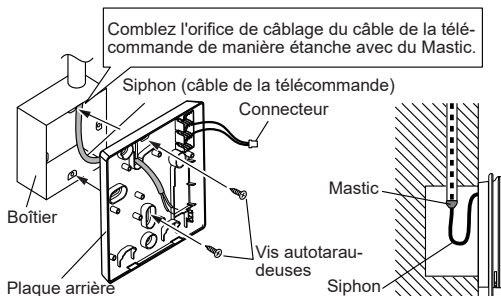

B. Lors d'une fixation directement sur le mur :

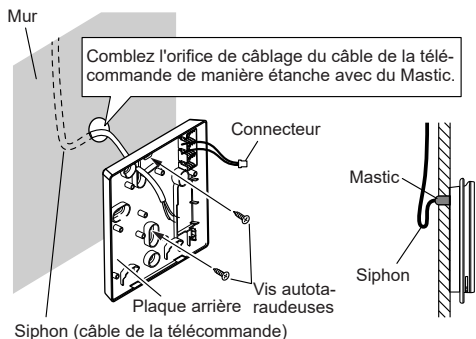

C. Lors de l'acheminement du câble sur le mur :

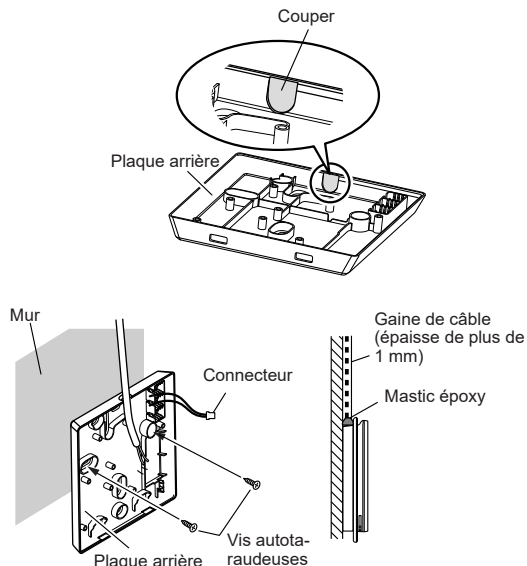

5.3.2. Branchement du câble de télécommande

⚠ ATTENTION

Lors du branchement d'un câble de télécommande au bloc de jonction de la télécommande, utilisez le couple de serrage spécifié pour serrer les vis. Si vous serrez trop fort les vis, elles risquent de briser le terminal.

Veillez à ne pas endommager le câble en serrant trop le serre-câbles.

Couple de serrage

0,8 à 1,2 N•m (7,1 à 10,6 lbf•po)

Fixez l'enveloppe extérieure du câble de connexion à l'aide du serre-câbles. Serrez fermement le câble de façon à ce qu'une force de traction ne se propage pas à la borne de connexion même si une force de 30 N est appliquée au câble.

Choisissez un câble flexible qui peut être attaché en utilisant des serre-câbles par dessus la gaine du câble à l'intérieur de l'unité.

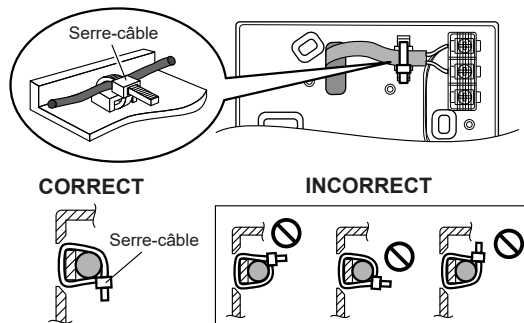

5.3.3. Installez la plaque avant

- (1) Lorsque le câble est déconnecté de la pince, fixez le câble à la pince.
- (2) Branchez le connecteur du câble de télécommande au connecteur de la carte PC du boîtier frontal.

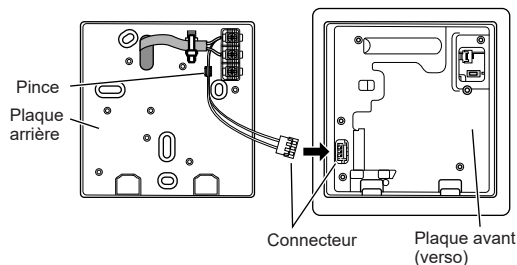

- Accrochez la partie supérieure du boîtier avant à la partie supérieure du boîtier arrière.
- Poussez la partie inférieure du boîtier avant et placez le fermoir sur la surface inférieure.

CORRECT INCORRECT

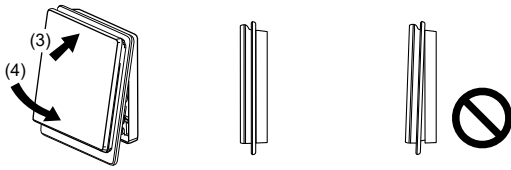

REMARQUES :

- Lors du montage du fermoir sur la surface inférieure du boîtier avant, veillez à ne pas coincer les câbles dans le boîtier avant.
- Vérifiez qu'il n'y a pas d'espace entre les boîtiers avant et arrière et que les fermoirs sur la surface inférieure sont visibles à travers le trou.
- S'il est difficile de vérifier l'espace ou les fermoirs, tirez la partie inférieure du boîtier avant vers vous pour vérifier que les boîtiers avant et arrière sont bien fixés.

5.4. Connexion à l'unité intérieure

ATTENTION

Lors du branchement du câble de télécommande à l'appareil intérieur, ne pas le connecter à l'appareil extérieur ou au bloc de jonction d'alimentation. Cela pourrait provoquer un dysfonctionnement.

Lors de la commutation du commutateur DIP (SW1) sur la carte PC de l'unité intérieure, assurez-vous de couper l'alimentation de l'unité intérieure. Sinon, le carte PC de l'unité intérieure pourrait être endommagée.

Le branchement du câble de la télécommande à l'appareil intérieur peut se faire de deux manières. La première consiste à utiliser la connexion par le biais du câble de raccordement contenu et la deuxième, à brancher le câble de télécommande au bloc de jonction exclusif situé sur l'appareil intérieur. (Pour de plus amples informations, consultez le manuel d'installation de l'appareil intérieur à utiliser.)

5.4.1. Lors de la connexion au raccord

- Utilisez un outil pour couper la borne à l'extrémité du câble de la télécommande, puis retirez l'isolation de l'extrémité coupée des câbles, comme illustré dans la Fig. 1. Branchez le câble de télécommande au câble de raccordement, comme indiqué à la Fig. 2. Assurez-vous d'isoler la connexion entre les câbles.

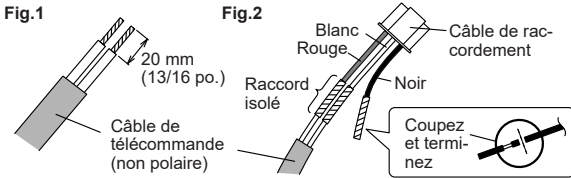

- Branchez le câble de la télécommande au câble de connexion et l'insérer dans le raccord. Réglez sur « 2WIRE » le commutateur DIP (SW1) sur la carte PC de l'unité intérieure.

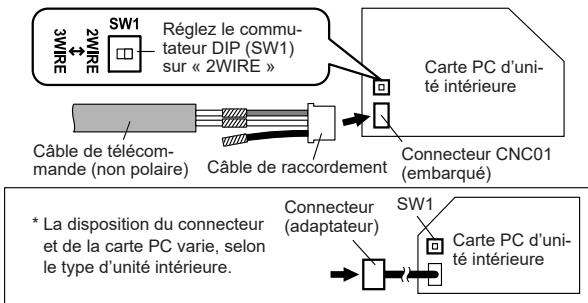

5.4.2. Lors du branchement au bloc de jonction exclusif

- Insérez l'extrémité du câble de télécommande directement au bloc de jonction exclusif. Réglez sur « 2WIRE » le commutateur DIP (SW1) sur la carte de circuit imprimé de l'unité intérieure.

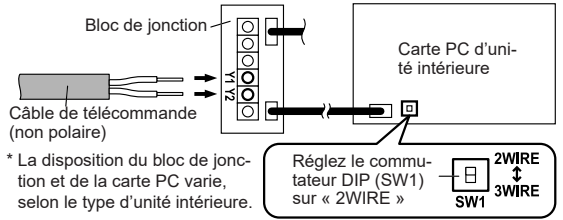

Couple de serrage	
Vis M3 (Télécommande / Y1,Y2)	0,5 à 0,6 N·m (4,4 à 5,3 lb•po)

Pour les unités « Groupe de contrôle » ou « Télécommandes multiples », se reporter à l'illustration suivante pour savoir comment se connecter à la borne de l'unité intérieure.

CORRECT

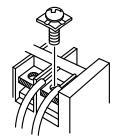

INCORRECT

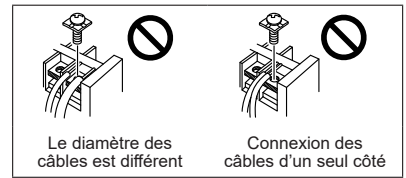

Le diamètre des câbles est différent

Connexion des câbles d'un seul côté

6. RÉGLAGE DE LA TÉLÉCOMMANDE

6.1. Fonctionnement de base

- Affichez l'écran principal. L'écran principal comporte 3 écrans de fonctionnement de base et 1 écran d'autre réglage.
- L'écran « Autre réglage » s'affiche par une opération de balayage horizontal.

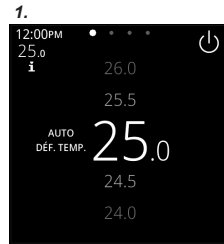

- Tapez sur [RÉGLAGES]. L'écran « Réglage » s'affiche.
1. Tapez sur [Réglage initial]. L'écran « Réglage initial » s'affiche.

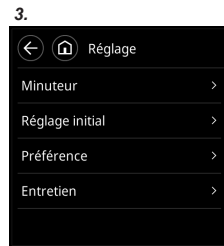

4-2. Tapez sur [Préférence]. L'écran « Préférence » s'affiche.

4-3. Tapez sur [Entretien]. L'écran « Entretien » s'affiche.



(Les éléments non pris en charge par l'unité intérieure ne s'affichent pas.)

Pour plus de détails sur le fonctionnement, consultez le manuel d'utilisation.

■ Mots de passe

Lorsqu'un mot de passe est demandé, entrez le mot de passe installateur.

Cette unité dispose de deux types de mots de passe ; le mot de passe pour les administrateurs et le mot de passe des installateurs. Il est impossible d'utiliser le mot de passe des installateurs pour configurer tous les réglages de cette unité. Il est possible d'utiliser le mot de passe des installateurs pour configurer tous les réglages de cette unité. Lorsque l'écran « Vérification du mot de passe (mot de passe installateur) » s'affiche, entrez le mot de passe (mot de passe installateur) et tapez sur [OK]. Le mot de passe par défaut est « 0000 » (4 chiffres).

Icône de commutation affichage/non-affichage du mot de passe



6.2. Procédure d'initialisation

Une fois l'installation de la télécommande terminée, effectuez l'initialisation en suivant la procédure suivante avant de commencer à utiliser le système. (Les éléments non pris en charge par l'unité intérieure ne s'affichent pas.)

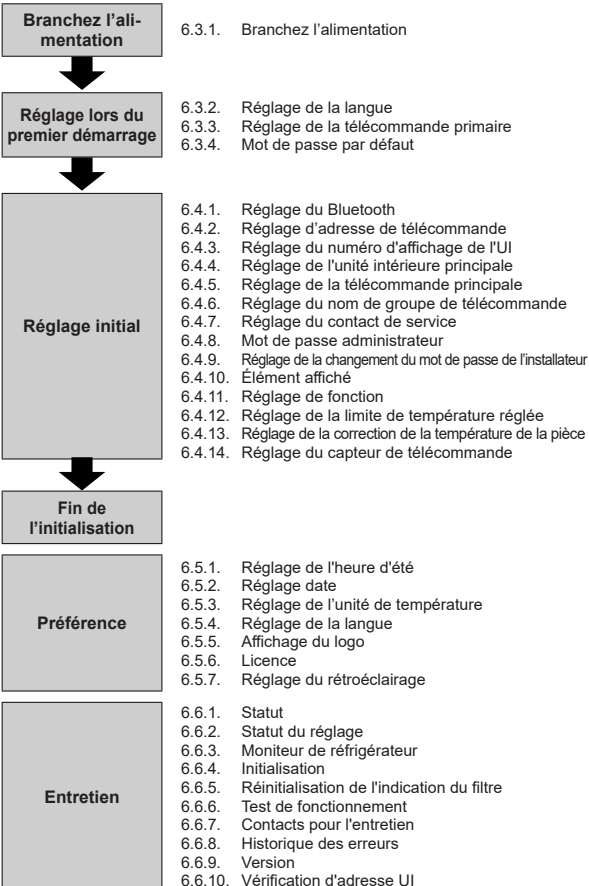

Une fois cet appareil installé, effectuez un test pour vérifier qu'il fonctionne correctement. Expliquez ensuite son fonctionnement au client.

6.3. Réglage lors du premier démarrage

6.3.1. Branchez l'alimentation



Contrôler à nouveau le câblage. Un mauvais câblage pourrait endommager l'appareil.

Lors du démarrage initial de cette unité, l'écran de réglage suivant s'affichera. Les réglages configurés à ce stade peuvent être changés ultérieurement.

Si un écran d'erreur s'affiche, couper toute l'alimentation, et vérifiez les branchements. Une fois le problème résolu, branchez à nouveau l'alimentation.

Erreur de démarrage du groupe de télécommande
Erreur (Code:12.4)

Si le message « Duplication adresse dans le groupe de télécommande » s'affiche, tapez sur [Fermer], et l'écran « Réglage Adr. Télécommande » (se reporter à 6.4.2) s'affiche. Après le réglage, redémarrez cet appareil.

Duplication adresse dans le groupe de télécommande
Erreur (Code:26.4)

Fermer

6.3.2. Réglage de la langue

1. Sélectionnez et tapez sur la langue à utiliser.
Une fois le réglage terminé, le message « Réglage télécommande princ. » s'affiche.



6.3.3. Réglage de la télécommande primaire

1. (a) Si la télécommande a un raccordement unique, ce réglage est omis.
(b) Si une télécommande dispose de multiples connexions, et si « Principale » est initialement réglé, toutes les autres unités sont paramétrées comme « Secondaire ».
2. Tapez sur [Suivant]. L'écran « Mot de passe par défaut » s'affiche.

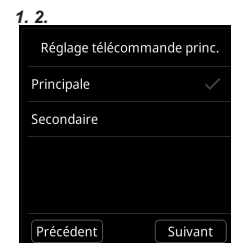

Ne définissez qu'une seule télécommande primaire. Les appareils qui ne sont pas Primaires sont configurés en Secondaire automatiquement. Lorsque des télécommandes sont configurées comme « Secondaire », les éléments de réglage sont restreints.

6.3.4. Mot de passe par défaut

1. Sélectionnez et tapez sur [Commercial] ou [Résidentiel] et tapez sur [Suivant].
La valeur initiale dans « Changer le réglage » de « Mot de passe » diffère en fonction de la sélection d'une utilisation commerciale ou d'une utilisation privée. Se reporter au tableau ci-dessous.



Fonction (*: Les éléments non pris en charge par l'unité intérieure ne s'affichent pas.)	Commercial	Privé
Minuterie hebdomadaire	On	Off
Réglages	On	Off
Économie	On	Off
Réglage du capteur d'occupation	On	Off
Fonct. économie ventilateur	On	Off
T° Cons. Retour	On	Off
Hors gel *	On	Off
Chauffage d'urgence	On	Off
Filtre	On	Off

- Une fois le réglage de démarrage initial terminé, l'écran de droite s'affiche. Cet écran est l'écran principal, qui est l'écran d'accueil de cet appareil.



6.4.2. Réglage d'adresse de télécommande

- L'adresse de la télécommande peut être réglée automatiquement. Les adresses seront automatiquement réglées au démarrage initial de cette unité.
- Lorsqu'un administrateur souhaite gérer l'adresse de la télécommande de l'unité intérieure, il est nécessaire d'effectuer le « Configuration de l'adresse manuelle » décrit ci-dessous.

[Réglage de l'adresse de la télécommande sur le côté de l'unité intérieure]

- Si l'adresse est réglée automatiquement, réglez l'adresse de la télécommande de l'unité intérieure sur « 0 ». Veuillez ne pas modifier ce paramètre.
- Pour savoir comment configurer les adresses de la télécommande de l'unité intérieure, consultez son manuel d'installation.

■ Vérification de l'adresse de la télécommande

- Tapez sur [Adresse télécommande] sur l'écran « Réglage initial ». L'écran « Adr. Télécommande » s'affiche. L'« Adresse actuelle » s'affiche en tant que [Système-Unité]. La valeur pour « Unité » se réfère à l'adresse de la télécommande. Tapez sur [←] pour revenir à l'écran « Réglage initial ».



Lorsque l'adresse est réglée manuellement, ce symbole s'affiche. [001-01]

■ Configuration de l'adresse manuelle

L'adresse de la télécommande peut être réglée manuellement sur n'importe quel numéro.

[Réglage de l'adresse de la télécommande sur le côté de l'unité intérieure]

- Il faut définir une adresse de la télécommande pour l'unité intérieure.
- Réglez les adresses de la télécommande pour les unités intérieures qui sont connectées à l'aide du même câble de télécommande, avec une plage de 1 à 9 et de A (10) à F (15), sans aucun doublon. (N'utilisez pas « 0 » pour la configuration.)
- Pour savoir comment configurer les adresses de la télécommande de l'unité intérieure, consultez son manuel d'installation.

- Tapez sur [Adresse télécommande] sur l'écran « Réglage initial ». L'écran « Adr. Télécommande » s'affiche. Tapez sur [Adresse manuelle].
- Appuyez sur le numéro d'adresse pour définir l'adresse de cet appareil. Tapez sur [←] pour revenir à l'écran « Réglage initial ». Si vous souhaitez effectuer à nouveau la configuration, tapez sur [Réinitialisation Adresse] sur l'écran « Adr. Télécommande ».

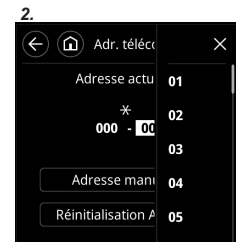

L'adresse pour cette unité peut être configurée de 1 à 32. Toutefois, ne définissez pas le même numéro que celui de l'adresse de la télécommande d'une unité intérieure connectée à l'aide du même câble de télécommande.

6.4.3. Réglage du numéro d'affichage de l'UI

Au démarrage initial, les numéros d'affichage (UI X) des unités intérieures affichées dans le réglage « Maintien individuel » de cette télécommande sont automatiquement attribués par ordre croissant de la valeur de l'adresse. Pour le numéro d'affichage de l'unité intérieure (UI X), reportez-vous à « Maintien individuel » du manuel d'utilisation.

Les unités intérieures (adresses correspondantes) peuvent être réorganisées selon un ordre arbitraire pour correspondre au numéro d'affichage (UI X) avec ce réglage. Décidez de l'unité intérieure (adresse) correspondant au numéro d'affichage (UI X) en consultant l'utilisateur.

6.4. Réglage initial

6.4.1. Réglage du Bluetooth

- Tapez sur [Bluetooth] sur l'écran « Réglage initial ». L'écran « Bluetooth » s'affiche.
- Lorsque cet appareil et le smartphone sont connectés, tapez sur [Démarrer] dans le champ « Appariement ». Lorsque « Connecté » s'affiche dans le champ « Statut », la connexion est terminée.
- Lorsque les travaux de réglage sont terminés par le smartphone, tapez sur [Arrêt] pour arrêter l'émission des ondes radio. « Off » s'affiche dans le champ « Statut ».
- Tapez sur [←] pour revenir à l'écran « Réglage initial ».



REMARQUE :

Pour plus de détails sur le fonctionnement, consultez le manuel d'utilisation de l'application pour smartphone.

Statut de la communication Bluetooth

Statut	Description
Off	Les ondes radio de la communication Bluetooth ne sont pas émises.
Connecté	La communication Bluetooth entre cet appareil et un smartphone est établie.
Déconnect	La communication Bluetooth entre cet appareil et un smartphone est déconnectée. Les ondes radio sont toujours émises pour se reconnecter au smartphone déjà couplé.

- Cet écran permet à l'utilisateur de visualiser les informations nécessaires pour connecter un smartphone et cet appareil via Bluetooth.
- Le « Nom de l'appareil » et l'« Adresse Bluetooth » peuvent être vérifiés.
- Si une image de logo envoyée par un smartphone est stockée, l'image de logo sera affichée pendant quelques secondes en tapant sur le bouton [Aperçu] dans le champ « Logo ».

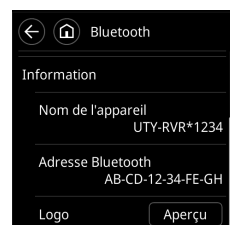

REMARQUE : Pour établir une connexion Bluetooth

- Exigences :
 - Vous disposez d'un smartphone sur lequel l'application « AIRSTAGE Remo Set » est installée et en cours d'exécution.
 - Votre smartphone prend en charge Bluetooth version 4.2 ou ultérieure.
- Ouvrez l'application « AIRSTAGE Remo Set » et suivez les instructions à partir de là.

1. Tapez sur [No affichage de l'UI] sur l'écran « Réglage initial ».
2. L'écran « N° affichage de l'UI » s'affiche. L'adresse (unité système) attribuée au numéro d'affichage actuel (UI X) s'affiche. L'adresse du système de réfrigération (Réf.-in.) s'affiche uniquement lorsque la télécommande est connectée à un système VRF. Tapez sur les numéros d'affichage (UI X) pour lesquels vous souhaitez échanger l'adresse.
L'adresse est échangée avec le numéro d'affichage sélectionné (UI X). Répétez les étapes 2 et 3 jusqu'à l'ordre souhaité. Tapez sur [←] pour revenir à l'écran « Réglage initial ».
3. Sélectionnez et tapez sur l'adresse de l'unité intérieure que vous voulez faire correspondre au numéro d'affichage sélectionné en 2 avec ▲ ou ▼.

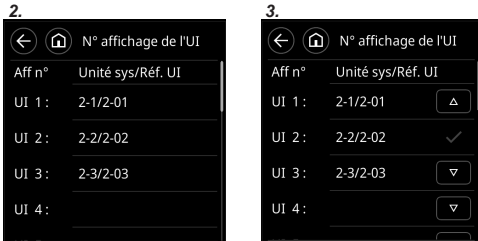

6.4.4. Réglage de l'unité intérieure principale

- L'une des multiples unités intérieures connectées au même circuit de refroidissement ou à la même unité de dérivation de réfrigérant peut être paramétrée comme « unité primaire ».
- L'unité intérieure définie comme « unité primaire » détermine le mode prioritaire (refroidissement ou chauffage) dans le circuit de refroidissement ou le groupe de dérivation de réfrigérant.
- Changez les réglages de l'unité extérieure ou de l'unité de dérivation de réfrigérant connectée aux unités intérieures. Consultez le manuel d'installation de l'unité extérieure ou de l'unité de dérivation de réfrigérant.

1. Tapez sur [Unité intérieure principale] sur l'écran « Réglage initial ». L'écran « Unité intérieure principale » s'affiche. Pour définir une unité en tant qu'unité intérieure Primaire, tapez sur [Réglage].
2. Tapez sur [←] pour revenir à l'écran « Réglage initial ».

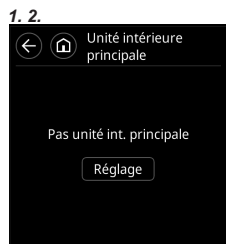

Lors du changement de l'unité intérieure primaire, une autre unité intérieure ne peut pas être définie comme unité intérieure primaire à moins que les réglages de l'unité intérieure primaire actuelle ne soient d'abord annulés. (« Réinit. » ne peut pas être exécuté lorsque l'unité intérieure fonctionne.)

6.4.5. Réglage de la télécommande principale

Si de multiples télécommandes sont configurées pour un groupe de télécommande ou pour une unité intérieure unique, il est nécessaire de définir la télécommande primaire. Ce paramètre sera requis au moment du démarrage initial durant l'installation. Toutefois, cette configuration peut être modifiée après coup. Aucune télécommande primaire ne sera automatiquement configurée pour être secondaire. Les fonctions suivantes peuvent être utilisées avec des télécommandes secondaires.

1. Tapez sur [Réglage télécommande princ.] sur l'écran « Réglage initial ». L'écran « Réglage télécommande princ. » s'affiche.
2. Sélectionnez et tapez sur le réglage à utiliser.

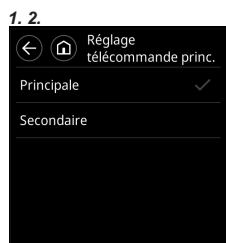

Ne pas effectuer ce réglage pendant le réglage ou l'utilisation depuis l'unité primaire.

6.4.6. Réglage du nom de groupe de télécommande

1. Tapez sur [Nom groupe télé] sur l'écran « Réglage initial ». L'écran « Nom groupe télé » s'affiche.
2. Tapez sur la touche adéquate et entrez un nom. Tapez sur [↩] pour revenir à l'écran « Réglage initial ».

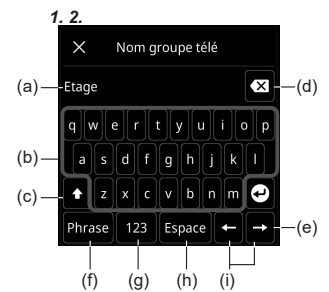

- (a) Zone de saisie : Le nombre maximum de caractères à entrer est de 12.
- (b) Touches de caractères
- (c) Touche Majuscule
- (d) Touche retour
- (e) Touche Entrée
- (f) Touche de Phrase : Etage, Couloir, Bureau, Réunion, Réception, Pièce, No., Avant, Côté, Entrée, Sortie, Est, Ouest, Sud, Nord, Fenêtre sont enregistrés. Tapez sur [Phrase] jusqu'à ce que la phrase que vous souhaitez utiliser s'affiche. Lorsque vous avez tapé sur [Phrase], la phrase affichée jusqu'à présent disparaît.
- (g) Touche de changement de mode d'entrée
- (h) Touche Espace
- (i) Touches curseur

6.4.7. Réglage du contact de service

Enregistrez le nom, le numéro de téléphone et l'adresse e-mail du technicien d'entretien.

1. Tapez sur [Contact du service] sur l'écran « Réglage initial ».
2. Tapez sur [nom] pour entrer le nom. nom : 50 caractères au maximum
3. Tapez sur [Téléphone] pour entrer le numéro de téléphone. Téléphone : 20 caractères au maximum
4. Tapez sur [Adresse e-mail] pour entrer l'adresse e-mail. Adresse e-mail : 50 caractères au maximum
5. Tapez sur [←] pour revenir à l'écran « Réglage initial ».



6.4.8. Mot de passe administrateur

■ Changer le mot de passe

Définir ou changer le mot de passe administrateur.

1. Tapez sur [Mot de passe administrateur] sur l'écran « Réglage initial ». L'écran « Mot de passe » s'affiche. Puis tapez sur [Changer le mot de passe.] sur l'écran « Mot de passe ».
2. Entrez le mot de passe administrateur, puis tapez sur [↩]. Le mot de passe par défaut est « 0000 » (4 chiffres).
3. Entrez le nouveau mot de passe, puis tapez sur [↩]. Vous revenez à l'écran « Mot de passe ».

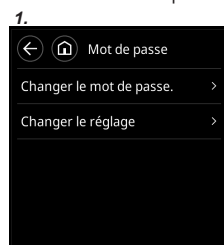

■ Changer le réglage

Avant d'utiliser les éléments suivants, définissez si l'écran de saisie du mot de passe s'affiche ou non.

Éléments de réglage : Minuteur hebdo., Réglage, Economie, Capteur de présence, Fonction éco ventilateur, Rég temp ret auto, Hors gel, Chauffage d'urgence, Réinit. Indic. Filtre

1. Tapez sur [Changer le réglage] sur l'écran « Mot de passe ». L'écran « Mot de passe » s'affiche.

Les éléments non pris en charge par l'unité intérieure ne s'affichent pas.

2. Tapez sur les touches bascules des éléments appropriés pour définir si les éléments sont affichés ou non.
3. Tapez sur [←] pour revenir à l'écran « Mot de passe ». Puis tapez sur [←] pour revenir à l'écran « Réglage initial ».

1. 2. 3.



6.4.9. Réglage de la changement du mot de passe de l'installateur

Changement du mot de passe de l'installateur.

1. Tapez sur [Changer mot de passe instal] sur l'écran « Réglage initial ». L'écran « Entrez le mot de passe de instal. » s'affiche. Entrez le mot de passe de l'installateur, puis tapez sur [OK]. Le mot de passe par défaut est « 0000 » (4 chiffres).
2. L'écran « Entrez le nouveau mot de passe. » s'affiche. Entrez le nouveau mot de passe, puis tapez sur [OK]. Vous revenez à l'écran « Réglage initial ».

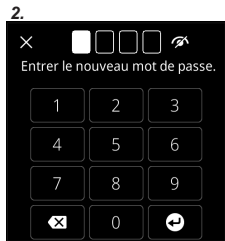

6.4.10. Élément affiché

Définissez si les éléments de réglage de « Temp. Pièce », « Filtre », « Marche/arrêt », « Mode », « Vitesse du ventilateur » et « Orientation volets » s'affichent sur l'écran du menu ou non.

1. Tapez sur [Élément affiché] sur l'écran « Réglage initial ». L'écran « Élément affiché » s'affiche.
2. Tapez sur les touches bascules des éléments que vous souhaitez afficher sur l'écran du menu pour définir si les éléments s'affichent ou non.
3. Tapez sur [←] pour revenir à l'écran « Réglage initial ».

1. 2. 3.



6.4.11. Réglage de fonction

Cette procédure modifie les réglages de fonction utilisés pour l'unité intérieure selon les conditions d'installation. Des réglages incorrects peuvent provoquer un dysfonctionnement de l'unité intérieure. Effectuez le « Réglage de fonction » conformément aux conditions d'installation à l'aide de la télécommande.

• Consultez le manuel d'installation de l'unité intérieure pour plus d'informations sur les numéros de fonction et les numéros de réglage, avant de commencer le réglage des fonctions.

1. Tapez sur [Réglage de fonction] sur l'écran « Réglage initial ». L'écran « Réglage de fonction » s'affiche.
2. Tapez sur la partie numérique de « Adresse » pour sélectionner et tapez sur l'adresse de l'unité intérieure à définir. Tapez sur [x]. (Pour régler toutes les unités intérieures en même temps, tapez sur [Tout].)
3. Tapez sur la partie numérique de « No. de fonction » pour sélectionner et tapez sur le numéro de la fonction. Tapez sur [x].
4. Tapez sur la partie numérique de « No. de réglage » pour sélectionner et tapez sur le numéro de réglage. Tapez sur [x].

1.



5. Tapez sur [Régler].

6. Tapez sur [←] pour revenir à l'écran « Réglage initial ».

2.

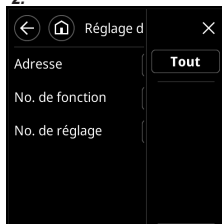

3.

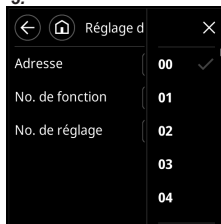

4.

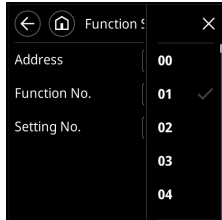

5.



6.4.12. Réglage de la limite de température réglée

1. Tapez sur la touche bascule du champ « Réglage plage temp. » sur l'écran « Réglage initial » pour activer le réglage.
2. Tapez sur [Réglage plage temp.] sur l'écran « Réglage initial ». L'écran « Réglage temp limite » s'affiche.
3. Tapez sur [Froid/Déshu.] sur l'écran « Réglage temp limite ». L'écran « Limite froid/déshum » s'affiche. Réglez « Limite supérieure » et « Limite inférieure ». Tapez sur [OK] pour revenir à l'écran « Réglage temp limite ».
4. Tapez sur [Chaud] sur l'écran « Réglage temp limite ». L'écran « Limite de chaleur » s'affiche. Réglez « Limite supérieure » et « Limite inférieure ». Tapez sur [OK] pour revenir à l'écran « Réglage temp limite ».
5. Tapez sur [←] pour revenir à l'écran « Réglage initial ».

1.

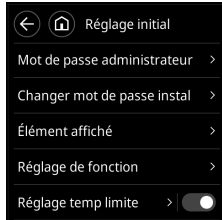

2.

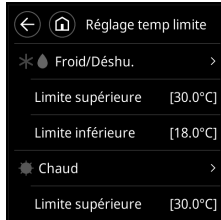

3.



6.4.13. Réglage de la correction de la température de la pièce

- Corrige uniformément les variations de détection dans le capteur de température de la télécommande filaire.
- Corrige uniformément les différences entre la température réelle et la température détectée par la télécommande filaire.

REMARQUES :

Les situations suivantes, dans lesquelles une correction uniforme n'est pas possible, ne sont pas couvertes par la garantie pour la correction de la température ambiante.

- ① Si une variation de mesure entre la température détectée par le capteur de température et la température réelle à proximité de la télécommande

- filaire se produit en raison des effets de la lumière directe du soleil
- Si une variation de mesure entre la température détectée par le capteur de température et la température réelle à proximité de la télécommande filaire se produit en raison des effets de la température du mur
 - S'il se produit une différence entre la température détectée par le capteur de température et la température au centre de la pièce et autour en raison des effets des courants d'air

- Tapez sur la touche [Home] pendant 5 secondes ou plus sur l'écran « Réglage initial ». L'écran « Correction de la temp. de la pièce » s'affiche. Réglez la température de correction en tapant sur \wedge ou \vee . La température de correction peut être réglée de -4.0°C à $+4.0^{\circ}\text{C}$ par incréments de 0.5°C .

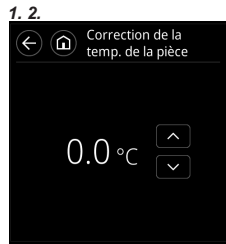

- Tapez sur [←] pour revenir à l'écran « Réglage initial ».

6.4.14. Réglage du capteur de télécommande

- Tapez sur la touche bascule du champ « Capteur télécommande » sur l'écran « Réglage initial » pour définir si le capteur de télécommande est utilisé ou non.



Lorsque le réglage du capteur de télécommande est désactivé, les fonctions suivantes ne peuvent pas être utilisées : (Consultez le manuel d'utilisation.)

- Perso. Auto dans le mode de fonctionnement
- Réglage optimal du démarrage

6.5. Préférence

6.5.1. Réglage de l'heure d'été

Basculez entre Activé ou Désactivé pour l'heure d'été.

- Tapez sur la touche bascule du champ « Heure d'été » sur l'écran « Préférence » pour définir si l'élément est activé ou non.

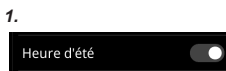

6.5.2. Réglage date

Réglez « Date », « Heure », « Format de la date » et « Format de l'heure ».

- Tapez sur [Réglage date] sur l'écran « Préférence ». L'écran « Réglage date » s'affiche. Sélectionnez et tapez sur « Date », « Heure », « Format de la date » ou « Format de l'heure ».
- Lorsque les réglages de tous les éléments sont terminés, tapez sur [←] pour revenir à l'écran « Préférence ».

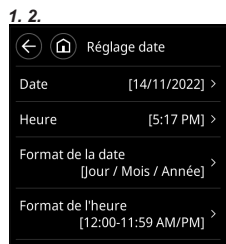

■ Réglage date

- Tapez sur [Date] sur l'écran « Réglage date ». L'écran « Date » s'affiche.
- Tapez sur la partie numérique de « Jour », puis réglez le jour.
- Réglez « Mois » et « Année » de la même manière.
- Réglez tous les éléments requis et tapez sur [OK] pour revenir à l'écran « Réglage date ».



■ Réglage de l'heure

- Tapez sur [Heure] sur l'écran « Réglage date ». L'écran « Heure » s'affiche.
- Tapez sur la partie numérique de « Heure », puis réglez l'heure.
- Réglez « Minute » et « AM/PM » de la même manière.
- Réglez tous les éléments requis et tapez sur [OK] pour revenir à l'écran « Réglage date ».



■ Réglage du format de la date

- Tapez sur [Format de la date] sur l'écran « Réglage date ». L'écran « Format de la date » s'affiche.
- Sélectionnez et tapez sur le format d'affichage de la date. Tapez sur [←] pour revenir à l'écran « Réglage date ».



■ Réglage du format de l'heure

- Tapez sur [Format de l'heure] sur l'écran « Réglage date ». L'écran « Format de l'heure » s'affiche.
- Sélectionnez et tapez sur le format d'affichage de l'heure. Tapez sur [←] pour revenir à l'écran « Réglage date ».

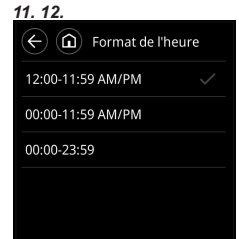

6.5.3. Réglage de l'unité de température

Réglez l'unité de température.

- Tapez sur [Unité de température] sur l'écran « Préférence ». L'écran « Unité de température » s'affiche.
- Sélectionnez et tapez sur [°F] ou [°C].
- Tapez sur [←] pour revenir à l'écran « Préférence ».



6.5.4. Réglage de la langue

Réglez la langue à afficher.

- Tapez sur [Langue] sur l'écran « Préférence ». L'écran « Langue » s'affiche.
- Sélectionnez et tapez sur la langue à utiliser.
- Tapez sur [←] pour revenir à l'écran « Préférence ».

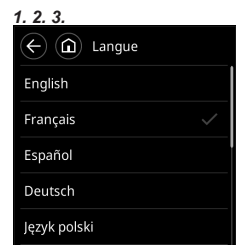

6.5.5. Affichage du logo

Définissez si le logo envoyé depuis le smartphone s'affiche ou non.

- Tapez sur la touche bascule du champ « Affichage du logo » sur l'écran « Préférence » pour définir si le logo s'affiche ou non.



REMARQUE :

Lorsque vous souhaitez afficher l'image du logo sur l'écran de veille, réglez « Après le temps d'éclairage » sur « Gradation de lumière » dans « 6.5.7. Réglage du rétroéclairage ».

6.5.6. Licence

Affichez les informations de licence.

- Tapez sur [Licence] sur l'écran « Préférence ». L'écran « Licence » s'affiche.
- Les informations de licence peuvent être vérifiées.
- Tapez sur [←] pour revenir à l'écran « Préférence ».



6.5.7. Réglage du rétroéclairage

1. Tapez sur [Rétroéclairage] sur l'écran « Préférence ». L'écran « Rétroéclairage » s'affiche. Sélectionnez et tapez sur « Contrôle capt luminos », « Luminosité », « Après le temps d'éclairage » ou « Arrêt automatique écran ».
2. Lorsque les réglages de tous les éléments sont terminés, tapez sur [←] pour revenir à l'écran « Préférence ».

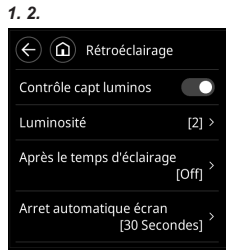

■ Réglage de la commande du capteur de luminosité

Règle automatiquement la luminosité de l'écran en fonction de la luminosité de la pièce.

1. Tapez sur la touche bascule du champ « Contrôle capt luminos » sur l'écran « Rétroéclairage » pour définir si le capteur d'éclairage ambiant est utilisé ou non.
2. Tapez sur [←] pour revenir à l'écran « Préférence ».

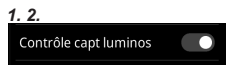

Statut	Description
Activer	Le rétroéclairage est commandé en fonction de la luminosité ambiante détectée par le capteur d'éclairage ambiant sur ce contrôleur.
Désactiver	Conforme au réglage « Luminosité ».

■ Réglage de la luminosité

Réglez la luminosité du rétroéclairage.

1. Tapez sur [Luminosité] sur l'écran « Rétroéclairage ». L'écran « Luminosité » s'affiche.
2. Sélectionnez et tapez sur [1 : Sombre], [2 : Normal], ou [3 : Lumineux].
3. Tapez sur [←] pour revenir à l'écran « Rétroéclairage ».



■ Après le temps d'éclairage

Sélectionnez s'il faut éteindre ou atténuer le rétroéclairage après avoir utilisé cette télécommande

1. Tapez sur [Après le temps d'éclairage] sur l'écran « Rétroéclairage ». L'écran « Après le temps d'éclairage » s'affiche.
2. Sélectionnez et tapez sur [Off] ou [Gradation de lumière].
3. Tapez sur [←] pour revenir à l'écran « Rétroéclairage ».



Statut	Description
Off	Une fois que la durée définie dans « Arrêt automatique écran » s'est écoulée, le rétroéclairage s'éteint. (Le témoin de fonctionnement s'allume lorsque le climatiseur fonctionne.)
Gradation de lumière	Une fois la durée définie dans « Arrêt automatique écran » écoulée, la luminosité du rétroéclairage est réduite et l'un des éléments suivants s'affiche : <ul style="list-style-type: none"> • Lorsque le réglage « Affichage du logo » est activé, l'image enregistrée s'affiche. (Uniquement si une image a été enregistrée lors de l'installation.) • Lorsque le réglage « Affichage du logo » est désactivé, l'écran « Mode veille » s'affiche.

REMARQUE :

Pour éviter toute brûlure d'écran, il s'éteint une fois toutes les 30 minutes.

■ Arrêt automatique écran

Réglez la durée jusqu'à ce que le rétroéclairage s'éteigne automatiquement lorsqu'aucune opération n'a été effectuée pendant une certaine période de temps.

1. Tapez sur [Arrêt automatique écran] sur l'écran « Rétroéclairage ». L'écran « Arrêt automatique écran » s'affiche.
2. Sélectionnez et tapez sur [120 Secondes], [90 Secondes], [60 Secondes] ou [30 Secondes].
3. Tapez sur [←] pour revenir à l'écran « Rétroéclairage ».



6.6. Entretien

6.6.1. Statut

Le statut de fonctionnement de l'unité intérieure peut être vérifié.

1. Tapez sur [Statut] dans le champ « Maintenance » sur l'écran « Entretien ». L'écran « Statut » s'affiche.
2. Tapez sur [←] pour revenir à l'écran « Entretien ».

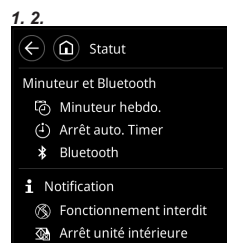

6.6.2. Statut du réglage

Le statut de réglage de la télécommande peut être vérifié.

1. Tapez sur [Statut du réglage] dans le champ « Maintenance » sur l'écran « Entretien ». L'écran « Statut du réglage » s'affiche.
2. Tapez sur [←] pour revenir à l'écran « Entretien ».



6.6.3. Moniteur de réfrigérateur

1. Tapez sur [Monit. réfrigérateur] dans le champ « Maintenance » sur l'écran « Entretien ». L'écran « Monit. réfrigérateur » s'affiche. Sélectionnez et tapez sur l'adresse de l'unité intérieure que vous souhaitez surveiller.
2. La catégorie que vous souhaitez surveiller s'affiche.



3. Si vous sélectionnez [Identifiant du capteur], saisissez l'ID de l'élément de surveillance.
4. Les informations relatives à la catégorie sélectionnée s'affichent.
5. Tapez sur [←] pour revenir à l'écran précédent. Et tapez sur [←] pour revenir à l'écran « Entretien ».

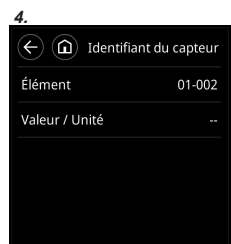

6.6.4. Initialisation

Réinitialisez tous les éléments de réglage aux valeurs d'usine par défaut. Requier un mot de passe Installateur.

1. Tapez sur [Réinit.] dans le champ « Initialisation » sur l'écran « Entretien ». Entrez le mot de passe Installateur. L'écran d'initialisation s'affiche.
2. Tapez sur [OK] pour redémarrer automatiquement après l'initialisation et effectuez chaque réglage.

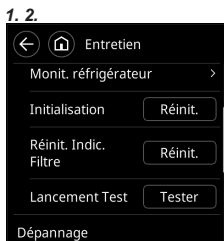

Lors du déplacement de la télécommande définie, réinitialisez-la.

6.6.5. Réinitialisation de l'indication du filtre

Requier un mot de passe Installateur.

1. Tapez sur [Réinit.] de « Réinit. Indic. Filtre » sur l'écran « Entretien ». Entrez le mot de passe Installateur. L'écran de réinitialisation de l'indicateur de filtre s'affiche.
2. Tapez sur [OK] pour réinitialiser le filtre et revenir à l'écran « Entretien ».



6.6.6. Test de fonctionnement

Effectuez le test de fonctionnement après avoir terminé la configuration.

1. Tapez sur [Tester] dans le champ « Lancement Test » sur l'écran « Entretien ». L'écran « Lancement Test » s'affiche. Tapez sur [OK] et démarrez le test de fonctionnement. Le test de fonctionnement s'arrête automatiquement au bout d'environ 60 min.

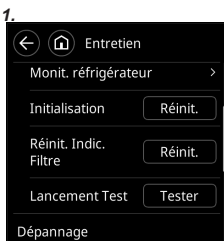

Fin du test de fonctionnement

- Si le test de fonctionnement commence alors que le fonctionnement est désactivé, appuyez deux fois sur la touche d'alimentation pour terminer le test de fonctionnement.
- Si le test de fonctionnement commence alors que le fonctionnement est activé, appuyez une fois sur la touche d'alimentation pour terminer le test de fonctionnement.
- Dans tous les cas, lorsque le cercle affiché sur l'écran principal n'est pas jaune, le test de fonctionnement est terminé.

6.6.7. Contacts pour l'entretien

Le contenu saisi dans « 6.4.7. Réglage des contacts pour l'entretien » s'affiche.

6.6.8. Historique des erreurs

1. Tapez sur [Historique erreurs] dans le champ « Dépannage » sur l'écran « Entretien ». Jusqu'à 32 erreurs peuvent être enregistrées. Au delà de 32 erreurs, l'erreur la plus ancienne sera supprimée. Tapez sur [←] pour revenir à l'écran « Entretien ».
2. Pour supprimer l'historique des erreurs, tapez sur [Effacer Tout] puis sur [OK] sur l'écran de confirmation.



6.6.9. Version

La version du logiciel de ce contrôleur s'affiche.

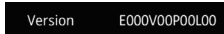

6.6.10. Vérification d'adresse UI

Vérifiez l'adresse et la position de l'unité intérieure.

1. Tapez sur [Vérif. Adresse UI] dans le champ « Dépannage » sur l'écran « Entretien ». L'écran « Vérif. Adresse UI » s'affiche.
2. Tapez sur l'adresse de l'unité intérieure pour démarrer le processus de vérification. L'unité intérieure sélectionnée commence à insufler de l'air et une LED * clignote en rouge. (*Uniquement lorsque l'unité intérieure dispose des fonctions correspondantes)
3. Tapez sur [←] pour arrêter la progression de la vérification et revenir à l'écran « Entretien ».



7. TEST DE FONCTIONNEMENT

• Consultez le manuel d'installation de l'appareil intérieur. Pour le test de fonctionnement, référez-vous à « 6.6.6. Test de fonctionnement ».

8. CODES D'ERREUR

Examinez l'erreur

1. Si une erreur se produit, une icône d'erreur « ⚠ » apparaît sur l'écran principal. Tapez sur « ⚠ » sur l'écran principal. L'écran « Rapport d'erreur » s'affiche.
2. Les numéros à 2 chiffres du haut correspondent aux codes d'erreur du tableau ci-dessous.

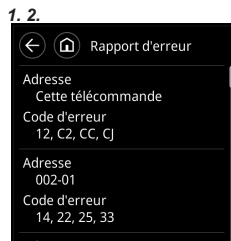

Pour plus de détails sur l'erreur d'unité intérieure ou extérieure, référez-vous aux codes d'erreur dans chaque manuel d'installation.

Code d'erreur	Contenu
CC.1	Erreur de capteur
CJ.1	Erreur d'autres pièces (module BLE)
C2.1	Erreur de carte de circuit imprimé de transmission
12.1	Erreur de communication de télécommande câblée
12.3	Nombre de périphériques excessif dans le système de télécommande câblée
12.4	Erreur de démarrage du système de télécommande filaire
26.4	Duplication d'adresse dans le système de télécommande câblée
26.5	Erreur de réglage d'adresse dans le système de télécommande câblée
15.4	Erreur d'acquisition de données