

# atlantic

On est bien chez vous.

# GALAPAGOS

## RADIATEUR CONNECTÉ

Connected radiator



FR  
EN

### NOTICE D'UTILISATION ET D'INSTALLATION

Installation and operating manual

### À CONSERVER PAR L'UTILISATEUR

Manual must be kept by end user



Tous les outils et  
conseils pour piloter  
votre radiateur !

• MARQUE FRANÇAISE • RECOMMANDÉE PAR LES PROFESSIONNELS • SOLUTIONS CONNECTÉES

# GALAPAGOS

## RADIATEUR CONNECTÉ



Tous les outils et conseils pour piloter votre radiateur

### BOÎTIER DE COMMANDE



On-Off (Appui long)

Réglage de t° / Navigation

Validation / Menu

Verrouillage (Appui long)

Retour



On-Off (Appui long)



Augmentation t° / Navigation

Retour

Validation / Menu / Verrouillage (Appui long)

Diminution t° / Navigation

## 1 | JE METS EN MARCHÉ MON APPAREIL POUR LA PREMIÈRE FOIS

Vérifiez que votre radiateur est sous tension. L'interrupteur situé à l'arrière du radiateur doit être positionné sur . Pour mettre en marche votre appareil, utilisez .

- Choisissez la langue
- Réglez la date et l'heure
- Laissez vous guider pour la mise en service de votre radiateur

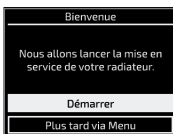

Le radiateur va vous poser une série de questions afin de créer un planning de chauffe adapté à votre rythme de vie. Vous aurez également la possibilité d'activer ou non les fonctions intelligentes de votre radiateur telle que l'anticipation de chauffe, la détection de présence ou encore le planning adaptatif.

Le client ou l'installateur a la possibilité de quitter le tunnel de paramétrage à tout moment. Dans ce cas le produit appliquera un planning de chauffe prédéfini et activera les fonctions intelligentes (sauf l'anticipation de chauffe, afin de privilégier les économies).

## 2 | JE MODIFIE LA TEMPÉRATURE DE CONSIGNE

### LE FONCTIONNEMENT DE VOTRE RADIATEUR VOUS PERMET DE MODIFIER LA TEMPÉRATURE DE CONSIGNE DE 2 MANIÈRES :

#### 1 - JE MODIFIE TEMPORAIREMENT LA TEMPÉRATURE

- Si le planning est inactif, température modifiée sera appliquée tout le temps.
- Si le planning est actif, la température modifiée sera active jusqu'au prochain changement de période (Présence, Absence, Nuit).



#### 2 - JE MODIFIE LA TEMPÉRATURE PRÉDÉFINIE DURANT LES PÉRIODES DE PRÉSENCE, D'ABSENCE ET DE NUIT

Lorsque le planning est actif, ce dernier fonctionne sur la base de 3 allures de température : la température de présence, la température d'absence, et la température de nuit.

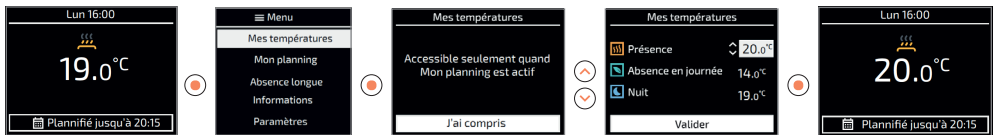

## 3 | JE MODIFIE LES FONCTIONS INTELLIGENTES ACTIVÉES



Les fonctions intelligentes du radiateur (planning adaptatif, anticipation de la chauffe et réaction aux imprévus) sont activables à la carte et de 3 façons différentes :

#### PARAMÉTRAGE PERSONNALISÉ

- Activez le planning adaptatif : le planning s'adapte de semaines en semaines selon les absences et présences détectées.
- Gérez l'anticipation de chauffe : à l'horaire prévu, la pièce est à température ou la chauffe démarre.
- Activez la réaction aux imprévus : la température s'ajuste temporairement lors de présences et absences non planifiées.

#### SCÉNARIO «PRIVILÉGIER LES ÉCONOMIES»

- Le planning s'adapte selon les absences et présences détectées.
- À l'horaire prévu, la chauffe démarre.
- La température s'ajuste temporairement lors de présences et absences non planifiées.

#### SCÉNARIO «PRIVILÉGIER LE CONFORT»

- Le planning s'adapte selon les absences et présences détectées.
- À l'horaire prévu, la pièce est à température.
- La température s'ajuste temporairement lors de présences et absences non planifiées.



## 4 | JE M'ABSENTE PLUS DE 48 HEURES

La fonction Absence longue permet de choisir la température souhaitée pendant votre absence, et de régler la durée de votre absence.



## 5 | JE PILOTE MON RADIATEUR À DISTANCE

Équipez-vous d'un hub Cozytouch<sup>(1)</sup> à brancher sur la box internet du foyer et téléchargez l'application gratuite Atlantic Cozytouch, pour :



**Pilotez** vos solutions de confort thermique d'où vous voulez et quand vous le voulez.



**Visualisez** vos consommations et vos économies de chauffage.



Hub Cozytouch  
Réf. : 500269



1. En option



VOUS SOUHAITEZ AVOIR PLUS DE RENSEIGNEMENTS POUR LA PROGRAMMATION ?  
[www.atlantic.fr](http://www.atlantic.fr)



---

# Sommaire

---

<b>Mise en garde</b> .....	2
<b>Déclaration de conformité</b> .....	4
<b>Installation et Entretien</b> .....	5
Préparer l'installation de l'appareil .....	5
Fixer le support mural - Modèles Horizontal et Bas .....	7
Retirer les supports muraux - Modèle Vertical .....	8
Fixer les supports muraux - Modèle Vertical .....	9
Modifier la position du boîtier de commande Modèle Vertical .....	10
Raccorder l'appareil .....	14
Fixer et verrouiller l'appareil sur les supports muraux - Modèle Vertical .....	16
Fixer et verrouiller l'appareil sur le support mural - Modèles Horizontal et Bas ..	17
Entretien .....	18
Recyclage .....	18
<b>Découverte</b> .....	19
Fonctionnement du boîtier .....	19
Mettre en marche / arrêter l'appareil .....	20
Principe de fonctionnement .....	20
L'indicateur de consommation .....	21
Le témoin de chauffe .....	21
<b>Première mise en service</b> .....	22
<b>Utilisation</b> .....	24
Modifier ma température .....	24
Modifier mon planning .....	25
Verrouiller l'accès .....	27
<b>Fonctions avancées</b> .....	28
Fonctions intelligentes .....	28
Absence longue .....	29
Informations .....	29
Paramètres .....	30
Piloter mon appareil depuis mon smartphone .....	30
Accessibilité .....	31
Fonction fenêtre ouverte .....	33
Etalonnage .....	34
Délestage .....	34
<b>Menu Expert</b> .....	35
<b>En cas de problèmes</b> .....	37
<b>Caractéristiques</b> .....	39

## Mise en garde



**Attention surface très chaude. Caution hot surface.**  
**ATTENTION : Certaines parties de ce produit peuvent devenir très chaudes et provoquer des brûlures. Il faut prêter une attention particulière en présence d'enfants et de personnes vulnérables.**

- Il convient de maintenir à distance de cet appareil les enfants de moins de 3 ans, à moins qu'ils ne soient sous une surveillance continue.
- Les enfants âgés entre 3 ans et 8 ans doivent uniquement mettre l'appareil en marche ou à l'arrêt, à condition que ce dernier ait été placé ou installé dans une position normale prévue et que ces enfants disposent d'une surveillance ou aient reçu des instructions quant à l'utilisation de l'appareil en toute sécurité et en comprenant bien les dangers potentiels. Les enfants âgés entre 3 ans et 8 ans ne doivent ni brancher, ni régler, ni nettoyer l'appareil, et ni réaliser l'entretien prévu par l'utilisateur.
- Cet appareil peut être utilisé par des enfants âgés d'au moins 8 ans et par des personnes ayant des capacités physiques, sensorielles ou mentales réduites ou dénuées d'expérience ou de connaissance, s'ils (si elles) sont correctement surveillé(e)s ou si des instructions relatives à l'utilisation de l'appareil en toute sécurité leur ont été données et si les risques encourus ont été appréhendés. Les enfants ne doivent pas jouer avec l'appareil. Le nettoyage et l'entretien par l'utilisateur ne doivent pas être effectués par des enfants sans surveillance.
- Cet appareil ne doit être branché ou raccordé, selon les règles et normes en application, que par une personne habilitée.
- Si le câble d'alimentation est endommagé, il doit être remplacé par le fabricant, son service après-vente ou des personnes de qualification similaire afin d'éviter un danger.
- La notice d'utilisation de cet appareil est disponible sur le site internet ou en contactant le service après-vente.
- A la première mise en chauffe, une légère odeur peu apparaître correspondant à l'évacuation des éventuelles traces liées à la fabrication de l'appareil.

- Un système de gestion d'énergie ou de délestage par coupure d'alimentation est incompatible avec nos appareils. Il détériore le thermostat.
- Respectez les distances minimales avec le mobilier pour l'emplacement de l'appareil. Ne pas installer d'étagère au-dessus des appareils verticaux.
- L'appareil est rempli d'un fluide caloporteur dangereux pour la santé en cas d'ingestion. En cas de fuite, contactez votre installateur et prenez toute mesure conservatoire pour éviter l'éventuelle ingestion du fluide par les utilisateurs, notamment jeunes enfants et personnes vulnérables.
- Cet appareil de chauffage est rempli d'une quantité précise d'huile spéciale. Les réparations nécessitant l'ouverture du réservoir d'huile ne doivent être effectuées que par le fabricant ou son service après-vente qu'il convient de contacter en cas de fuite d'huile.
- Lorsque l'appareil de chauffage est mis au rebut, respecter les réglementations concernant l'élimination de l'huile.
- Ne pas installer l'appareil juste en dessous d'une prise de courant.
- Un appareil présumé à l'origine d'un sinistre doit rester sur site à la disposition des experts d'assurance et le sinistré doit en informer son assureur. Tout remplacement doit se faire en accord avec l'assurance.



Afin d'éviter une surchauffe et pour des raisons de sécurité, ne pas couvrir l'appareil de chauffage.

# — Déclaration de conformité —

## DIRECTIVE RED 2014/53/UE

Par la présente, la société Groupe Atlantic Industrie déclare que l'équipement référencé ci-dessous est conforme aux exigences essentielles de la directive RED 2014/53/UE.

La déclaration de conformité UE complète de cet équipement est disponible à l'adresse internet suivante : <https://www.atlantic.fr/Declaration-conformite-UE-RED>.

<b>Désignation :</b>	Radiateur avec carte HE3Z
<b>Modèles :</b>	RFM6H - RFM6V - RFM6B

### Caractéristiques :

#### **Bandes de fréquence radio utilisées par l' Emetteur-Récepteur :**

2400MHz à 2483.5 MHz

**Puissance de radiofréquence maximale :** < 10mW

**Température d'utilisation :** Mini 0°C ; Maxi +35°C.

**Equipement Hertzien de Classe 2 :** peut être mis sur le marché et mis en service sans restriction.

**Portée radio :** de 100 à 300 mètres en champ libre, variable selon les équipements associés (portée pouvant être altérée en fonction des conditions d'installation et de l'environnement électromagnétique).

La conformité aux normes radio et Compatibilité électromagnétique a été vérifiée par l'organisme notifié 0081 : LCIE France, Fontenay aux Roses.

## PRÉPARER L'INSTALLATION DE L'APPAREIL



L'appareil étant lourd, nous vous préconisons de l'installer à deux personnes.  
Ne pas utiliser la molette pour soulever l'appareil.

### Règles d'installation

- Cet appareil a été conçu pour être installé dans un local résidentiel.
- L'installation doit être faite dans les règles de l'art et conforme aux normes en vigueur dans le pays d'installation.
- L'appareil doit être alimenté en 230V Monophasé 50Hz.
- Dans des locaux humides comme les salles de bains et les cuisines, vous devez installer le boîtier de raccordement au moins à 25 cm du sol. L'installation doit être équipée d'un dispositif de protection de type disjoncteur différentiel 30mA.

**Tenir l'appareil éloigné d'un courant d'air susceptible de perturber son fonctionnement** (ex : sous une Ventilation Mécanique Centralisée, etc...).

- L'appareil doit être installé de façon telle que les interrupteurs et autres dispositifs de commande ne puissent pas être touchés par une personne dans la baignoire ou la douche.
- L'installation d'un appareil en altitude provoque une élévation de la température de sortie d'air (de l'ordre de  $10^{\circ}\text{C}$  par 1000 m de dénivelé). Il est fortement déconseillé de monter un appareil au-dessus d'une altitude de 1000 m (risque de mauvais fonctionnement).
- Il est interdit de monter un appareil vertical horizontalement et vice-versa.
- Respectez les distances minimales avec le mobilier pour l'emplacement de l'appareil.
- Ne pas installer d'étagère au-dessus des appareils verticaux.

**Ne pas l'installer juste en dessous d'une prise de courant.**

Votre appareil peut être installé dans le volume 2 de la salle de bains. Pour des raisons de sécurité, il est interdit de l'installer dans les volumes 0 et 1.

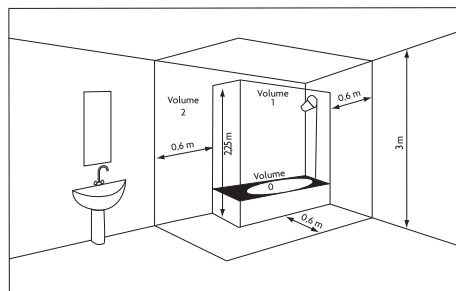

Distances à respecter :

### Modèles Horizontal et bas

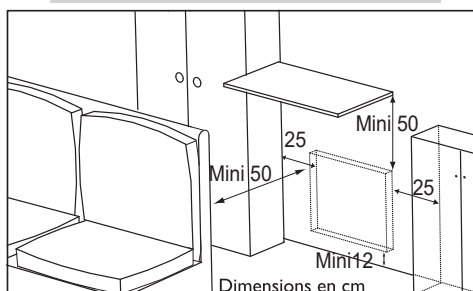

### Modèle Vertical

#### Vertical 1000 W

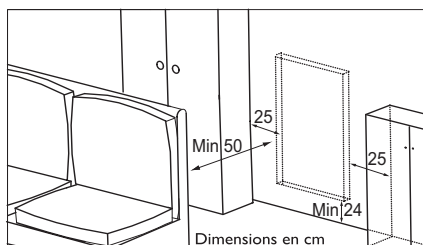

#### Vertical 1500 W / 1800 W

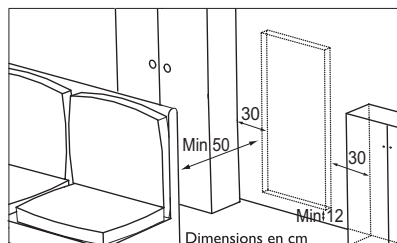

Pour optimiser la détection d'occupation de votre appareil, évitez de l'installer dans un angle fermé ou derrière un meuble.

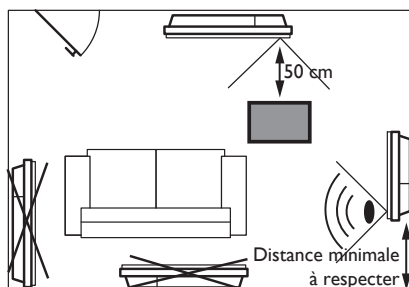

## FIXER LE SUPPORT MURAL - MODÈLES HORIZONTAL ET BAS

F

 Prévoyez des chevilles et des vis adaptées à votre type de mur et ayant une tenue minimale de 40 kg par point de fixation (les vis et les chevilles ne sont pas fournies).

❶ Posez le support au sol et contre le mur.



❷ Repérez les points de perçage **A**.

Les points de perçage **A** donnent la position des fixations inférieures.

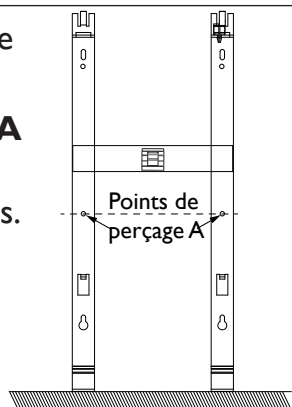

❸ Remontez le support mural en l'alignant avec les points de perçage **A** pour repérer les points de perçage **B**.

Les points de perçage **B** donnent la position des fixations supérieures.

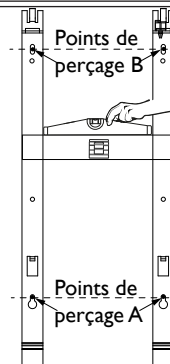

❹ Percez les 4 trous et mettez des chevilles. Utilisez des chevilles adaptées à votre type de mur.

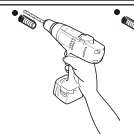

❺ Positionnez et vissez le support mural.





## RETIRER LES SUPPORTS MURAUX - MODÈLE VERTICAL

- 1 Laissez le radiateur à plat au sol.
- 2 Ouvrez les rabats du fond du carton.
- 3 Retirez les cales situées au milieu du radiateur et laissez les autres sur le radiateur.
- 4 Reculez la cale supérieure et la cale inférieure d'environ 5 cm afin de dégager l'accès aux supports d'accrochage.
- 5 Retirez les 2 vis de chaque support d'accrochage à l'aide de la clé fournie à l'arrière du boîtier de commande (*ces 4 vis ne seront plus utiles*).

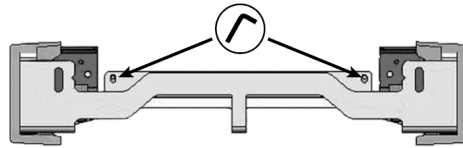

- 6 Déclippez les caches plastiques situés aux extrémités des supports d'accrochage. Conservez-les.

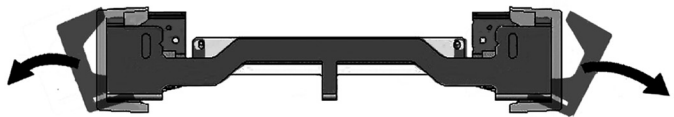

- 7 Retirez le support supérieur et le support inférieur. Conservez-les.

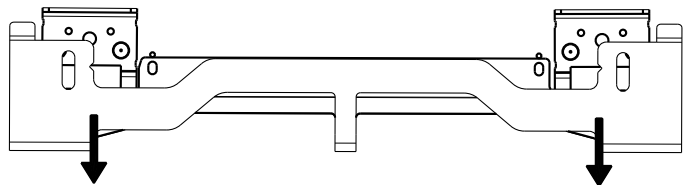

## FIXER LES SUPPORTS MURAUX - MODÈLE VERTICAL

F

Utilisez les vis et chevilles adaptées à la nature de votre support (béton, plaque de plâtre,...).

Utilisez le gabarit de pose fourni.

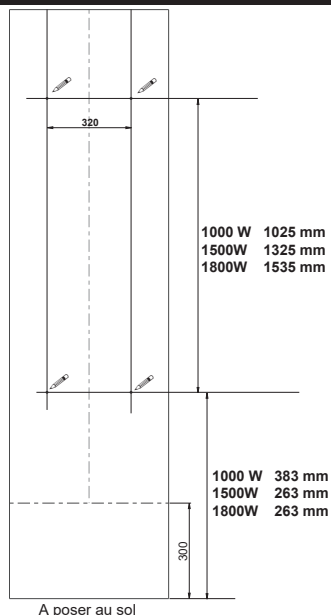

❶ Avant vissage, alignez les repères du support d'accrochage bas avec les 2 vis.

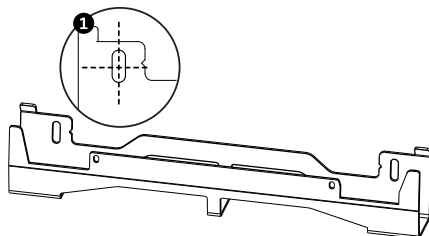

❷ Assurez-vous que les supports sont de niveau.

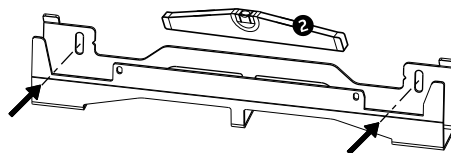

❸ Vissez les supports.

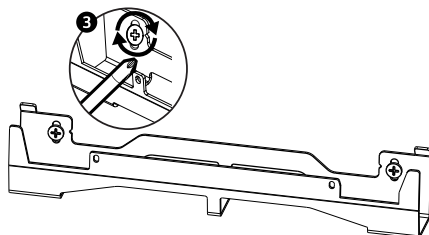

## MODIFIER LA POSITION DU BOÎTIER DE COMMANDE MODÈLE VERTICAL

Par défaut, le boîtier de commande du radiateur vertical est positionné à droite (*l'appareil installé au mur*).

Sur ce modèle, vous avez la possibilité de placer le boîtier à gauche. Pour cela, effectuez les opérations suivantes :

⚠ Opérations à effectuer hors tension, radiateur à plat, face vers le sol dans ses cales reculées de 5 cm.

Utilisez la clé fournie avec le radiateur. 

vues de l'arrière

❶ Retirez et conservez les 4 vis de fixation situées à l'arrière du support du boîtier de commande.

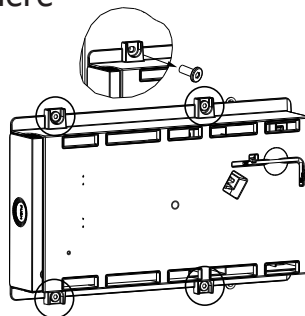

❷ Faites pivoter le support du boîtier d'un demi-tour à droite vers le bas.

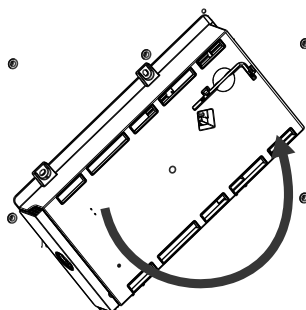

❸ Fixez le support du boîtier avec les 4 vis.

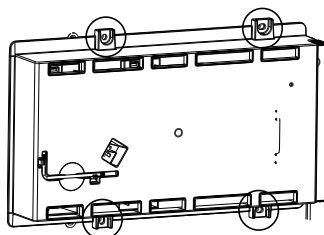

④ Positionnez le radiateur dans ses 2 cales sur le côté opposé au boîtier.

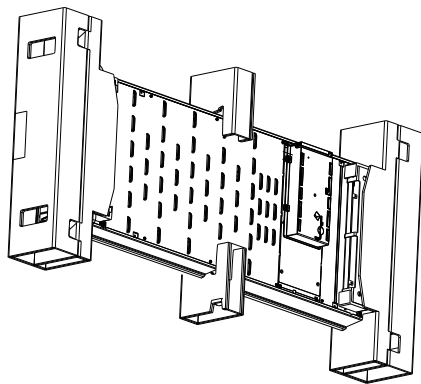

vues de face

⑤ Appuyez sur le côté du boîtier pour le faire sortir du support.

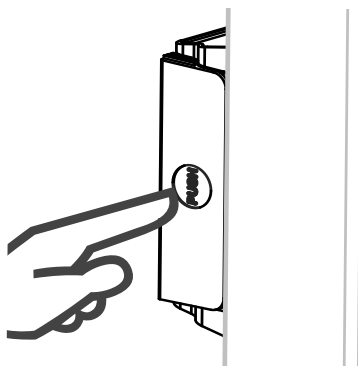

⑥ Tirez le côté du boîtier pour qu'il soit complètement visible.

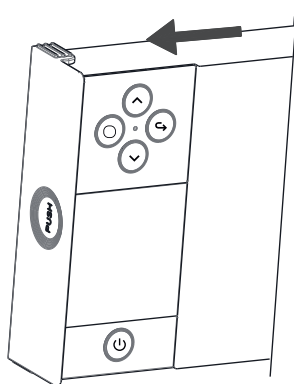

vues de l'arrière

7 Retirez et conservez les deux vis de fixation de la partie arrière du boîtier de commande.

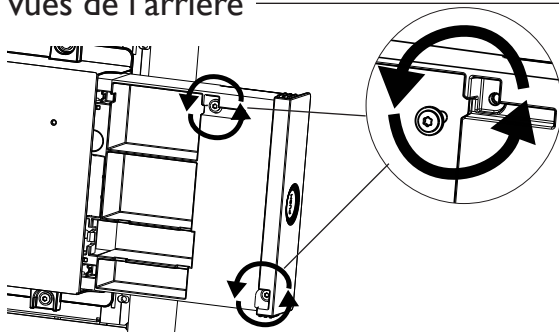

vues de face

8 Sortez la partie avant du boîtier de commande en la tirant légèrement.

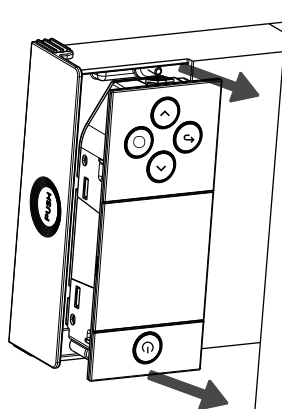

9 Pivotez et revissez. Inversez le sens du câble du boîtier et remplacez-le.

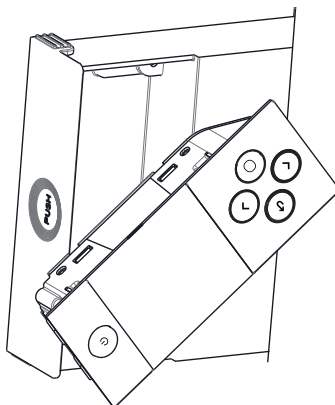

⑩ Repositionnez la partie avant dans la partie arrière du boîtier de commande.

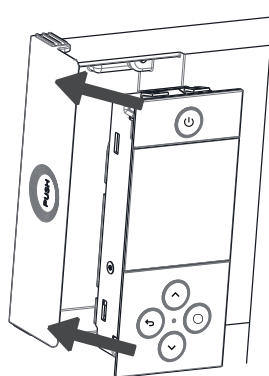

vues de l'arrière

⑪ Remettez en place les deux vis de fixation de la partie arrière du boîtier de commande.

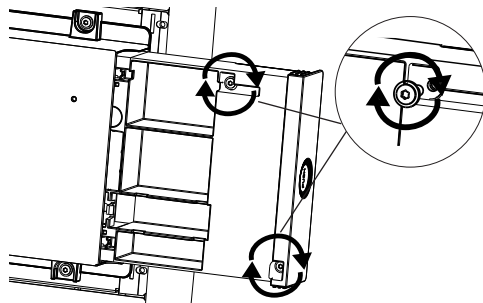

⑫ Appuyez sur le côté du boîtier pour le faire entrer dans le support.

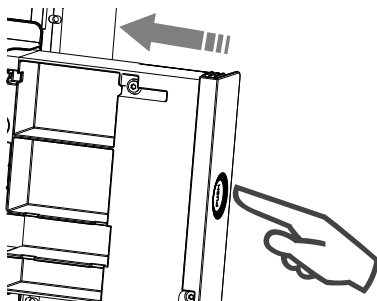

## RACCORDER L'APPAREIL



### Modèle Vertical

Si le boîtier de raccordement électrique est situé au-dessus du support mural bas, pour effectuer le raccordement, passez le câble d'alimentation dans le support. Vous éviterez ainsi le pincement du câble.

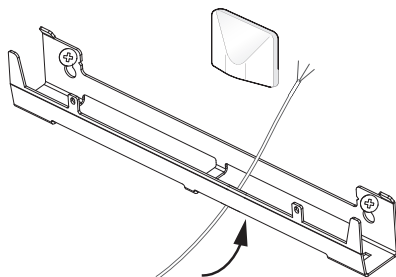

### Modèles Horizontal et Bas

Si le câble est trop long, utilisez le passe-câble situé sur le support mural.

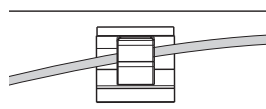

### Règles de raccordement

- L'appareil doit être alimenté en 230 V Monophasé 50Hz.
- Le raccordement au secteur se fera à l'aide du câble de l'appareil par l'intermédiaire d'un boîtier de raccordement.
- **Le raccordement à la terre est interdit. Ne pas brancher le fil pilote (fil noir) à la terre.**
- Un moyen de déconnexion doit être prévu dans les canalisations fixes conformément aux règles d'installation.
- Si le câble d'alimentation est endommagé, il doit être remplacé par le fabricant, son service après-vente ou une personne de qualification similaire afin d'éviter un danger.
- Si vous utilisez le fil pilote et s'il est protégé par un différentiel 30mA (ex : salle de bains), il est nécessaire de protéger l'alimentation du fil pilote sur ce différentiel.
- Si vous voulez utiliser un délesteur, choisissez un délesteur à sortie fil pilote et non un délesteur à sortie de puissance, afin de ne pas détériorer le thermostat.



## Schéma de raccordement de l'appareil

- Coupez l'alimentation électrique et branchez les fils d'après le schéma suivant :

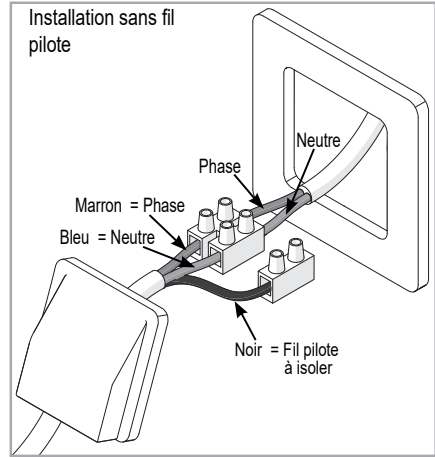
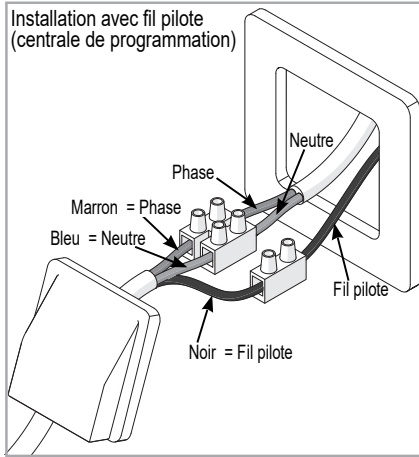

- Vous pouvez raccorder le fil pilote si votre maison est équipée d'une centrale de programmation, d'un programmeur ou d'un gestionnaire d'énergie.

## FIXER ET VÉRROUILLER L'APPAREIL SUR LES SUPPORTS MURAUX - MODÈLE VERTICAL

❶ Placez le radiateur au sol devant les supports muraux.

❷ Levez le radiateur pour poser les crochets inférieurs du radiateur sur le support mural bas.

❸ Rapprochez le haut du radiateur du support mural haut jusqu'au contact.

❹ Levez légèrement le radiateur en le maintenant bien droit.

❺ Rapprochez le haut du radiateur du mur.

❻ Descendez légèrement le radiateur.

❼ Posez les crochets supérieurs sur le support mural haut et les crochets inférieurs sur le support mural bas.

❽ Verrouillez le radiateur sur les supports en clipant les caches plastique pour garantir une bonne fixation.

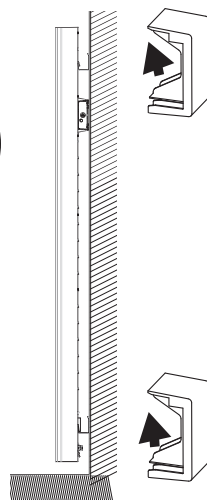
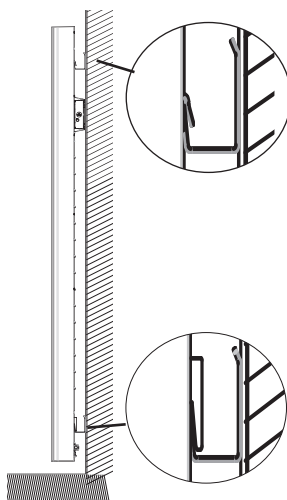
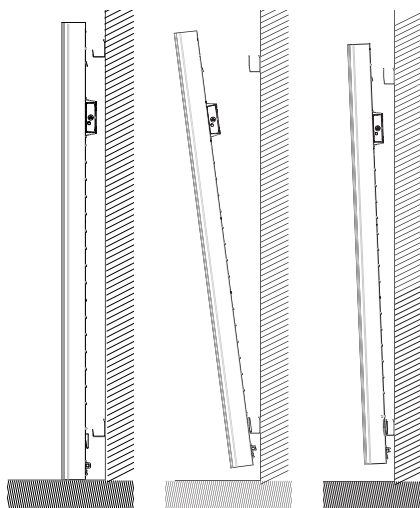

## FIXER ET VÉRROUILLER L'APPAREIL SUR LE SUPPORT MURAL - MODÈLES HORIZONTAL ET BAS

F

❶ Posez le radiateur sur la partie inférieure du support mural.

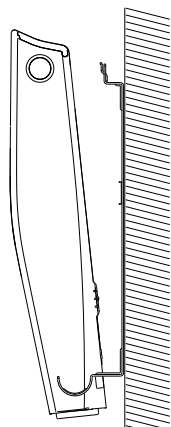

❷ Ramenez le radiateur vers la partie supérieure du support puis, en le relevant, introduisez le support dans les trous du radiateur.

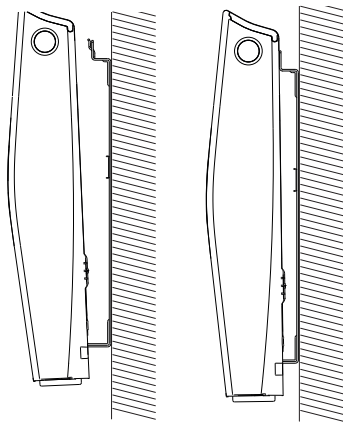

❸ Tournez le verrou à l'aide d'un tournevis.

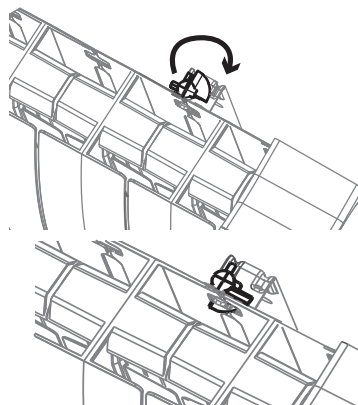

## ENTRETIEN

Avant toute action d'entretien, coupez l'alimentation électrique de l'appareil. Pour conserver les performances de l'appareil, il est nécessaire, environ deux fois par an, d'effectuer son dépoussiérage.

**Ne jamais utiliser de produits abrasifs et de solvants.**

Cet appareil de chauffage est rempli d'une quantité précise d'huile spéciale. Les réparations nécessitant l'ouverture du réservoir d'huile ne doivent être effectuées que par le fabricant ou son service après-vente qu'il convient de contacter en cas de fuite d'huile.

Lorsque l'appareil de chauffage est mis au rebut, respecter les réglementations concernant l'élimination de l'huile.

## RECYCLAGE



Les appareils munis de ce symbole ne doivent pas être mis avec les ordures ménagères, mais doivent être collectés séparément et recyclés.

■ La collecte et le recyclage des produits en fin de vie doivent être effectués selon les dispositions et les décrets locaux.

# Découverte

F

## FONCTIONNEMENT DU BOÎTIER

### MODELE HORIZONTAL ET BAS

Soulevez le volet pour accéder à l'écran.

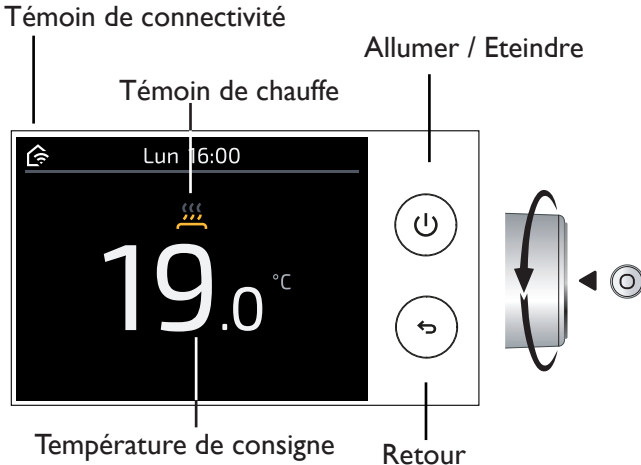

- Réglage de la température / Navigation
- Validation / Menu / Verrouillage : appuyer au centre de la molette

### MODELE VERTICAL

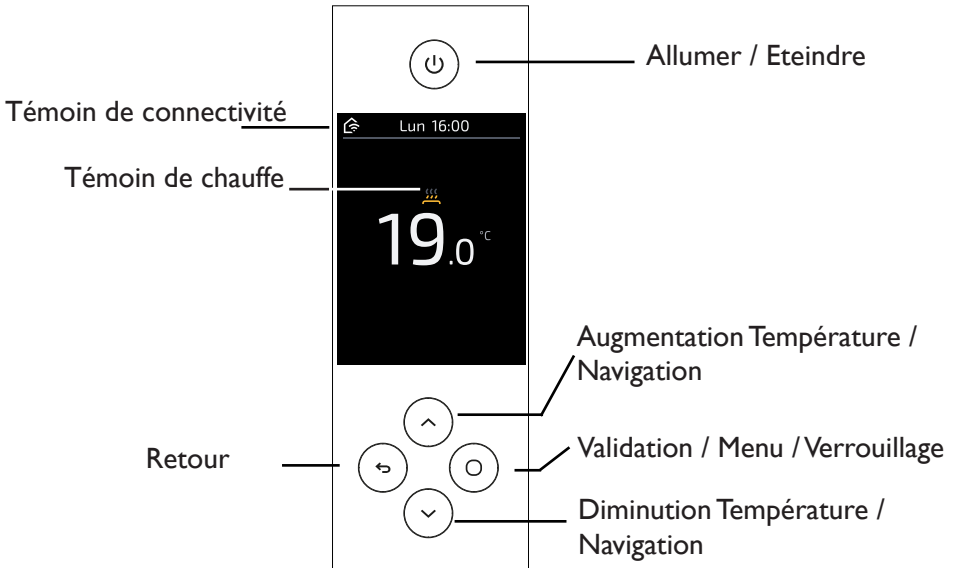

## METTRE EN MARCHÉ / ARRÊTER L'APPAREIL

Pour mettre en marche votre appareil, utilisez .

Pour éteindre temporairement votre appareil, utilisez  (*appui long*).

Pour un arrêt prolongé (*hors période de chauffe*), utilisez l'interrupteur situé à droite de votre appareil.

Positionnez le sur  pour mettre l'appareil hors tension.

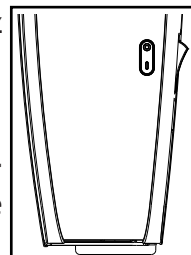

Lorsque l'appareil est mis hors tension, un nouveau réglage du jour et de l'heure peut être nécessaire (*arrêt de plus de 1h45*).



Pour remettre en marche votre appareil, positionnez l'interrupteur sur .

## PRINCIPE DE FONCTIONNEMENT

Votre appareil propose un planning de chauffe par défaut, comme décrit ci-après :

 Présence	Lors de vos <b>présences</b> , la température réglée par défaut est de <b>19°C</b> . Les horaires réglés par défaut sont : - Lundi à vendredi : de 5h à 9h, et de 17h à 23h - Samedi et dimanche : de 5h à 23h
 Absence en journée	Lors de vos <b>absences</b> en journée, la température réglée par défaut est de <b>15,5°C</b> . Les horaires réglés par défaut sont : - Lundi à vendredi : de 9h à 17h
 Nuit	<b>La nuit</b> , la température réglée par défaut est de <b>17°C</b> . Les horaires réglés par défaut sont : - Lundi à dimanche : de 23h à 5h.



Vous pouvez le modifier afin de l'adapter à votre mode de vie.  
Ce planning peut être activé ou désactivé.

## L'INDICATEUR DE CONSOMMATION

Un indicateur de consommation vous permet d'optimiser votre réglage de la température. Quand l'indicateur de consommation se trouve au niveau du symbole vert, vous êtes à un niveau de température inférieur ou égal à la température conseillée.



## LE TÉMOIN DE CHAUFFE

	L'appareil est en chauffe pour atteindre la température.
	L'appareil est en chauffe pour maintenir la température.
	L'appareil ne chauffe pas.





# Première mise en service

Vous avez un modèle horizontal ou bas :

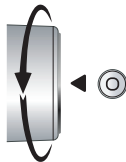
Tournez la molette pour naviguer,  
Appuyer sur la molette pour valider.



Vous avez un modèle vertical :

Utilisez les touches  ou  pour naviguer, validez en appuyant sur .

- **Choisissez la langue.**



- **Réglez la date et l'heure.**

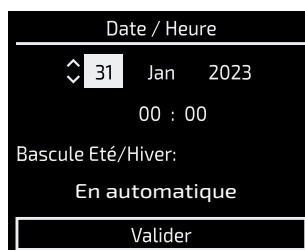

- **Laissez vous guider pour la mise en service de votre radiateur.**

**Vous allez pouvoir personnaliser votre planning de chauffe selon votre rythme de vie.**



En validant **Maintenant**, vous allez devoir répondre aux questions suivantes :

- Quelles sont vos heures de sommeil (*heure de levée, heure de coucher*) ?
- Quels sont les jours où vous être absents en journée ?
- Sur ces jours, à quelle heure êtes vous absents ?
- Sur ces jours, êtes vous à la maison entre 12h et 14h ?
- Et enfin, vous pourrez choisir la température que vous souhaitez lors de vos périodes de présence (*par défaut réglée à 19°C*), lors de vos périodes d'absence (*par défaut réglée à 15.5°C*), et pendant la nuit (*par défaut réglée à 17°C*).

## **Vous allez également pouvoir paramétrer les fonctions intelligentes de votre appareil :**

- Activer le planning adaptatif afin que votre appareil enregistre vos absences et présences et crée automatiquement un planning adapté à votre rythme de vie.
- Activer l'anticipation de chauffe de la pièce pour qu'elle soit à la bonne température à l'heure prévue.

Si cette fonction est active, l'appareil anticipe la montée en chauffe, la pièce sera à température à l'heure planifiée.

Si cette fonction est inactive, l'appareil commencera à chauffer à l'heure planifiée.

- Gérer les imprévus si vos présences et absences ne sont pas planifiées.
- Si cette fonction est active, la température s'ajuste temporairement lors d'absences (*en abaissant la température*) ou présences (*en relançant la chauffe automatiquement*) non planifiées.

Si cette fonction est inactive, la température ne changera pas, même si vous rentrez et que ce n'est pas planifié.

*Exemple si la fonction est active :*

1. Vous avez planifié une absence en journée et votre appareil vous détecte, alors il se met à chauffer.
  2. Vous avez planifié une présence et vous n'êtes pas là, votre appareil réduit sa consigne de température.
- Activer la détection de fenêtre ouverte afin que votre appareil s'arrête lorsqu'il mesure une chute de température.

## **Vous pouvez lancer la mise en service de votre appareil plus tard en passant par le menu.**

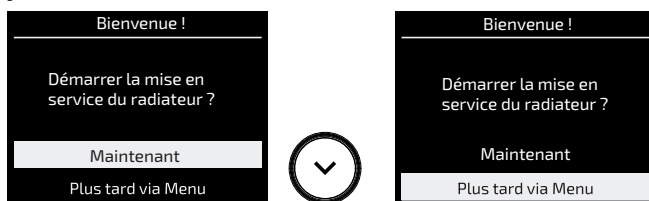

Dans ce cas, un planning de chauffe est activé par défaut avec les Fonctions Intelligentes suivantes :

- Le planning adaptatif est actif ;
- L'anticipation de chauffe est inactive ;
- La gestion des imprévus est active ;
- Les températures sont réglées par défaut à 19°C en cas de présence, 15,5°C en cas d'absence, et 17°C la nuit ;
- La détection d'ouverture de fenêtre est active.

# Utilisation

## MODIFIER MA TEMPÉRATURE

Le planning est inactif : la nouvelle température sera appliquée tout le temps.

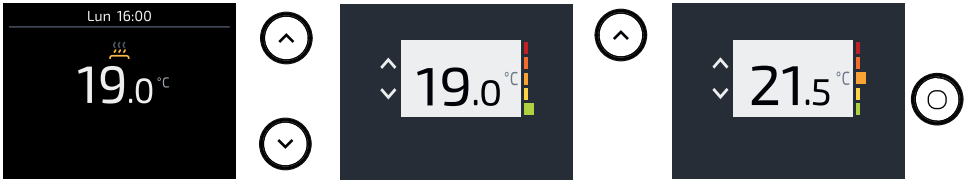

Le planning est actif :

- La nouvelle température sera appliquée temporairement :
  - soit par défaut jusqu'au prochain changement de période (*présence, absence en journée, nuit*).



- soit jusqu'à l'heure souhaitée si vous la modifiez.



- En passant par le Menu, les nouvelles températures seront appliquées tout le temps durant les périodes de présence, absence en journée ou nuit.



# MODIFIER MON PLANNING

F

Vous pouvez modifier pour chaque jour de la semaine les périodes de présence, absence en journée ou nuit.

Modifier un jour :



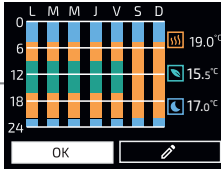

x2

Copier ce jour sur un ou plusieurs jours de la semaine :



Etre guidé :

Vous allez pouvoir personnaliser votre planning selon votre rythme de vie (si vous ne l'avez pas fait lors de la mise en service ou si vous voulez le modifier).



## VÉRROUILLER L'ACCÈS

F

Afin d'éviter les manipulations par des enfants, vous pouvez verrouiller l'accès aux commandes de votre appareil en faisant un appui long sur la molette (*modèles horizontal et bas*) ou un appui long sur  (*modèle vertical*) .

Faites de même pour déverrouiller les commandes.



# Fonctions avancées

## FONCTIONS INTELLIGENTES

Dans le menu Planning, vous pouvez paramétrer les Fonctions intelligentes.

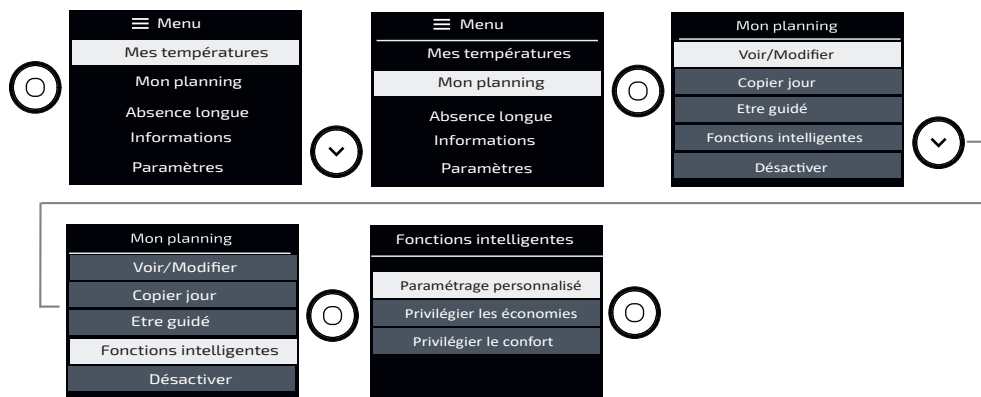

Vous pouvez le faire de 3 façons différentes :

Paramétrage personnalisé (ici vous avez la possibilité d'activer ou non les fonctions) :

- Planning adaptatif : Le planning s'adapte selon les absences et présences détectées.
- Anticipation de chauffe : l'appareil anticipe la montée en chauffe (à l'horaire prévu, la pièce est à température).
- Réaction aux imprévus : la température s'ajuste temporairement lors de présences et absences non planifiées.
- Les fonctions liées à la détection de présence sont inactives en température Nuit.

Privilégier les économies (dans ce cas, les fonctions sont prédéfinies de la manière suivante) :

- Planning adaptatif : Le planning s'adapte selon les absences et présences détectées.
- Anticipation de chauffe : l'appareil n'anticipe pas la montée en chauffe (à l'horaire prévu, la chauffe démarre).
- Réaction aux imprévus : la température s'ajuste temporairement lors de présences et absences non planifiées.
- Les fonctions liées à la détection de présence sont inactives en température Nuit.

Privilégier le confort (dans ce cas, les fonctions sont prédéfinies de la manière suivante) :

- Planning adaptatif : Le planning s'adapte selon les absences et présences détectées.
- Anticipation de chauffe : l'appareil anticipe la montée en chauffe (à l'horaire prévu, la pièce est à température).
- Réaction aux imprévus : la température s'ajuste temporairement lors de présences et absences non planifiées.
- Les fonctions liées à la détection de présence sont inactives en température Nuit.



## ABSENCE LONGUE

Cette fonction permet de régler la température et la durée d'une absence longue.

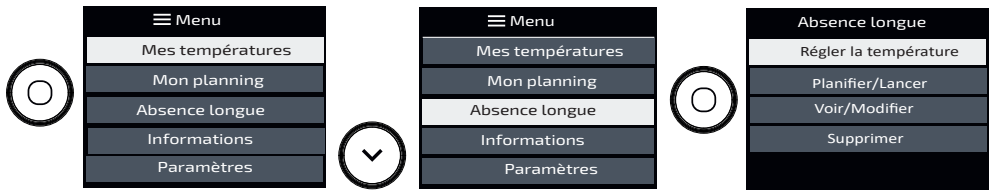

- Je règle la température souhaitée pendant mon absence longue.
- Je planifie la date et l'heure de début, ainsi que la date et heure de fin de l'absence.
- J'ai la possibilité de voir et modifier ces informations.
- Je peux également supprimer cette absence longue.

## INFORMATIONS

Diverses informations sont accessibles dans ce menu.

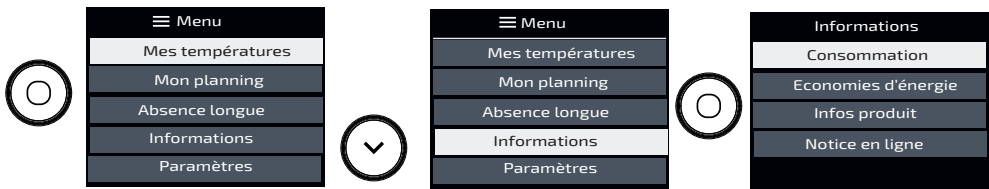

- Je peux voir les informations sur la consommation en kWh.  
Le compteur se déclenche dès la première mise en service de l'appareil.  
Il est possible de réinitialiser le compteur.
- Je peux voir les informations sur les économies d'énergie. En planning actif, je peux voir que le planning m'a permis d'économiser pendant xx% du temps. Cette information est disponible après 24h d'utilisation.
- Je peux voir les informations concernant mon appareil : référence, marque, modèle, puissance, N° de série (*utiles en cas d'appel au SAV*).
- Je peux retrouver la notice en ligne en flashant le QR code.

# PARAMÈTRES

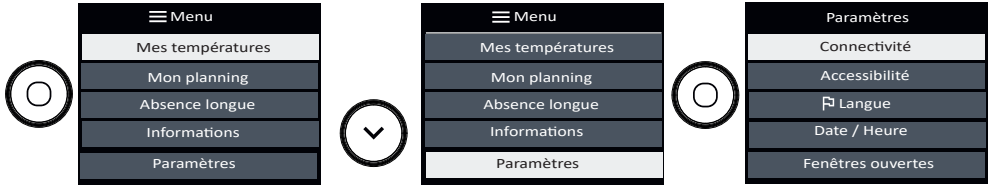

- **Connectivité** : je peux voir la qualité du signal, si la connexion est établie ou en échec.
- **Accessibilité** : je peux gérer les appuis touches, le retour sonore et la luminosité de l'écran (*reportez-vous au chapitre Accessibilité*).
- **Langue** : je peux sélectionner la langue de mon choix.
- **Date et heure** : je peux mettre à jour la date et l'heure.
- **Fenêtre ouverte** : je peux activer ou désactiver la fonction (*reportez-vous au chapitre Fonction fenêtre ouverte*).
- **Etalonnage** : je peux régler l'écart entre la température de la pièce et la valeur réglée sur mon appareil (*reportez-vous au chapitre Etalonnage*).

## PILOTER MON APPAREIL DEPUIS MON SMARTPHONE

Cet appareil est compatible avec notre Offre Cozytouch®.

Accessoires nécessaires :

- Application Cozytouch compatible iOS et Android. Téléchargement gratuit sur App Store ou Google Play ;
- HUB Cozytouch, vendu par les distributeurs de notre marque ou sur notre site Internet ;
- Box d'accès à internet.



Cette installation vous permet de piloter, programmer, contrôler votre (vos) appareil(s) à distance, via un smartphone ou une tablette.

Vous pouvez par exemple modifier la température de consigne, gérer vos absences en indiquant votre date de retour, visualiser la consommation de vos appareils, changer de mode, réaliser votre programmation.

### Connectez vos appareils :

**Effectuez toutes les opérations de connexion ou de pilotage à partir de l'application** (*suivez les instructions affichées sur votre smartphone ou votre tablette*).

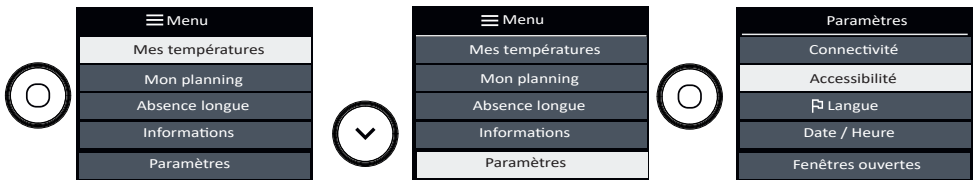



# ACCESSIBILITÉ

F

Cette fonction a été développée pour faciliter l'accès aux commandes de l'appareil par les personnes en situation de handicap.

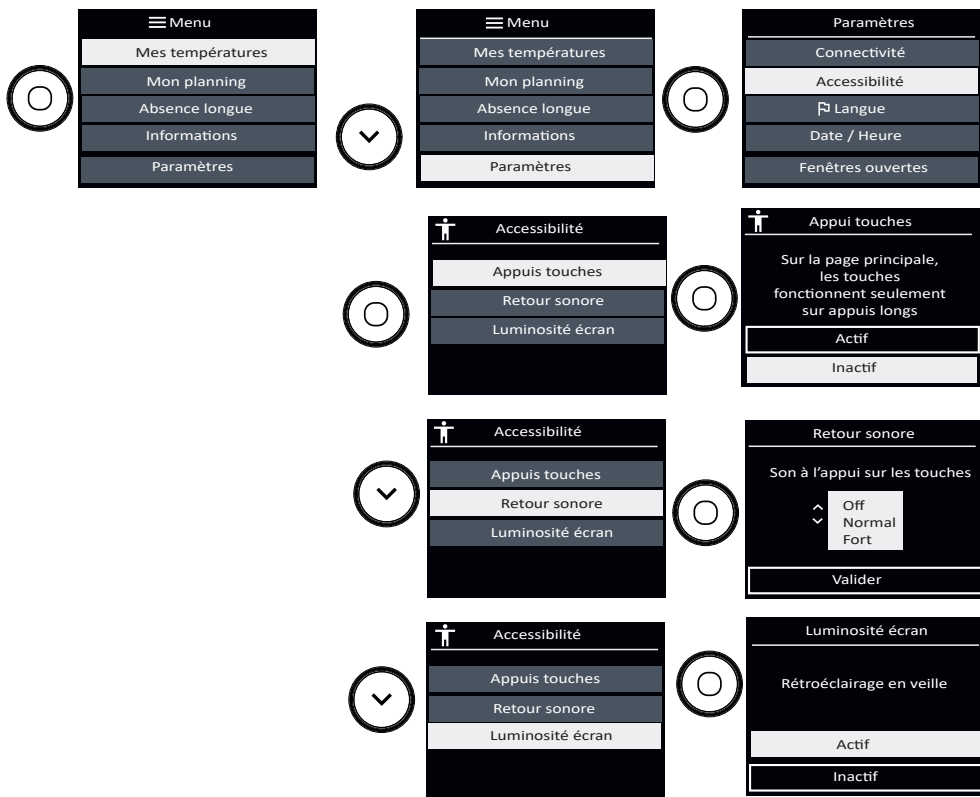



Ce symbole apparaît à l'écran lorsque l'Appui touches est actif.



### Pour allumer et éteindre l'appareil :

- un appui long sur  sera nécessaire, une mélodie validera la prise en compte de l'action.
  - 3 bips sonores lents quand l'appareil s'éteint.
  - 3 bips sonores rapides quand l'appareil s'allume.

### Pour régler la température :

- Un appui long sur  vous permet de régler instantanément la température à 19°C.
  - 2 bips sonores valideront cette action.
- Vous pouvez ensuite régler la température en tournant la molette (*modèle horizontal et bas*) ou en restant appuyé sur les touches  ou  (*modèle vertical*).
  - 1 bip sonore retentira tous les 0.5°C.
  - Si le réglage de la température arrive sur 19°C, 2 bips sonores retentiront.
  - Si le réglage de la température arrive en température minimale (7°C) ou en température maximale (28°C), 2 bips sonores retentiront. Et en continuant à baisser au-delà de 7°C ou à augmenter au-delà de 28°C, les 2 bips sonores continueront à retentir.
  - 2 bips sonores vous indiquent que vous êtes revenus à une température de 19°C.

Lorsque l'accessibilité est activée, l'accès au menu est verrouillé.

Pour y accéder, appuyez 4 fois sur la touche menu (*appui sur la molette pour les modèles horizontal et bas, appui sur  pour un modèle vertical*).

De plus, les touches tactiles ne réagissent plus immédiatement après un appui.

Il faut rester en appui 3 secondes sur la touche pour déclencher la fonction souhaitée.

Cela permet aux personnes mal-voyantes d'avoir le temps de trouver la touche recherchée sans qu'elle n'active quelque chose.

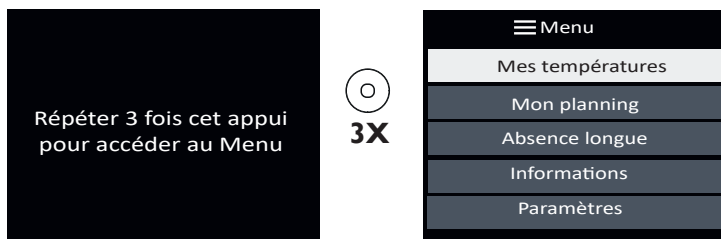

Si votre appareil est en planning actif, :

- Vous pouvez modifier temporairement la température pour l'adapter à votre besoin (*ex : l'appareil est programmé pour chauffer à 15°C car vous êtes normalement absent à ce moment de la journée. Finalement, vous êtes présent et vous souhaitez déroger à la programmation pour régler votre appareil à 19°C*).
- Dans ce cas, la modification de la température sera activée pour les 4 prochaines heures.
- A la suite de ces 4 heures, l'appareil reprendra automatiquement la programmation initiale.

## F FONCTION FENÊTRE OUVERTE

Cette fonction permet de détecter les variations de températures liées à l'ouverture et la fermeture de vos fenêtres. Si vous oubliez d'éteindre votre appareil lors de l'ouverture prolongée d'une fenêtre, cette fonction permet d'y pallier et évite à votre appareil de chauffer inutilement.

L'appareil passe automatiquement en Hors Gel (7°C) lorsqu'il détecte une fenêtre ouverte et remonte à la température initiale lorsqu'il détecte sa fermeture (le temps de détection est variable et peut aller jusqu'à 15 minutes).

L'appareil réagit aux ouvertures et fermetures de fenêtre en fonction de plusieurs variables : la température souhaitée dans la pièce, la température extérieure, la configuration de l'installation.

Nous déconseillons l'utilisation de cette fonction dans les couloirs et dans les pièces situées à proximité d'une porte d'entrée donnant sur l'extérieur.

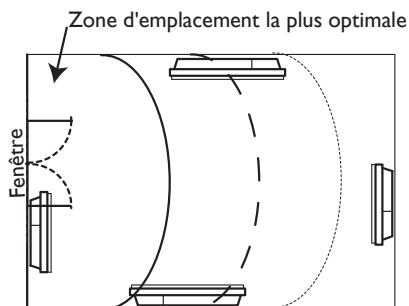

Pour activer ou désactiver la fonction, reportez-vous au Menu Paramètres :

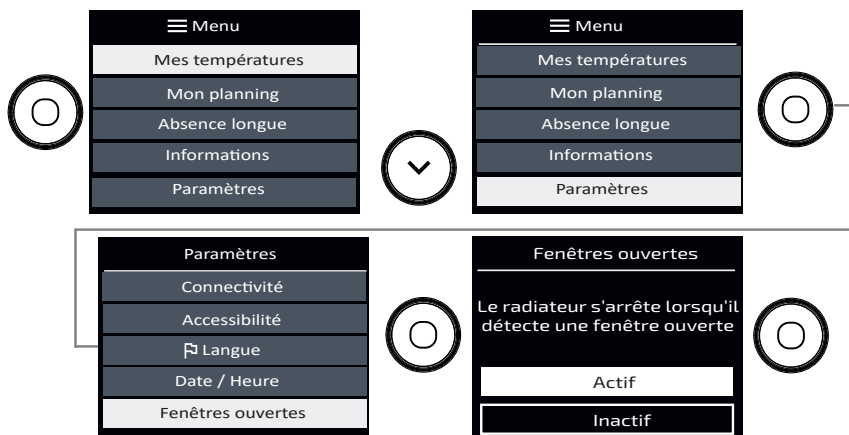

Lorsque la fonction est active, et que l'appareil détecte une ouverture de fenêtre, il affiche le message suivant :

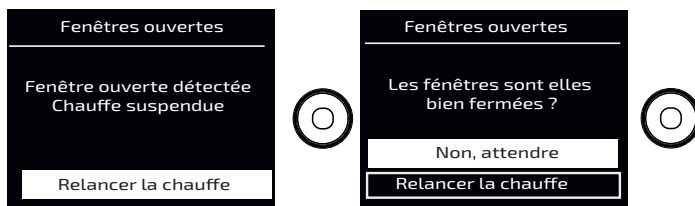

## ETALONNAGE

Cette fonction permet d'étalonner votre appareil si vous constatez un écart entre la température de la pièce et la valeur réglée sur votre appareil, après plusieurs heures de chauffe.

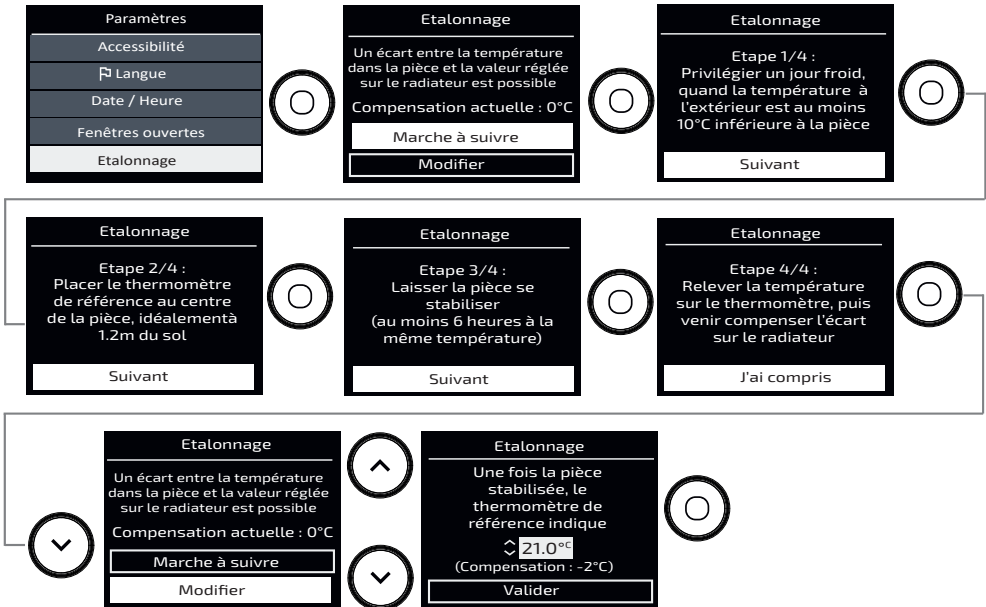

## DÉLESTAGE

Nos appareils sont compatibles avec différents systèmes de délestage. Vous ne devez toutefois pas utiliser de délestage par coupure d'alimentation secteur car ce système est incompatible avec nos appareils. Des coupures franches d'alimentation électrique intempestives et répétées peuvent provoquer une usure prématurée et une détérioration des cartes électroniques qui ne seraient pas couvertes par la garantie du fabricant.

Lors des périodes de délestage, l'écran indique «Ordre délestage prioritaire» si envoi d'un ordre Arrêt/Délestage, «Ordre prioritaire» si envoi d'un ordre Hors Gel.

L'appareil revient ensuite à son mode de fonctionnement initial.



# Menu Expert

F

Ce menu vous permet d'accéder à d'autres fonctions avancées de l'appareil. Vous avez la possibilité de limiter l'accès en saisissant un code PIN.

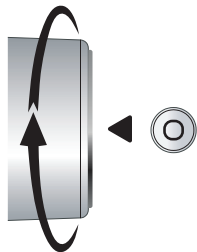

## MODELE HORIZONTAL ET BAS

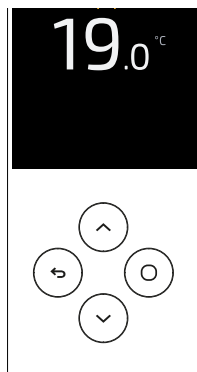

Accès au Menu par appui sur molette + rotation de la molette vers le haut.

## MODELE VERTICAL



Accès au Menu par appui simultané sur les touches  et .

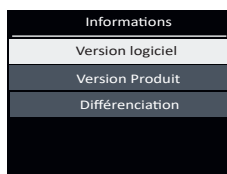

- Informations :
  1. je peux voir la version du logiciel,
  2. je peux voir la version du produit,
  3. je peux voir le code de différenciation.

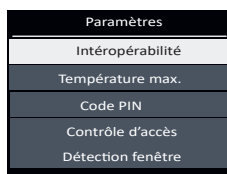
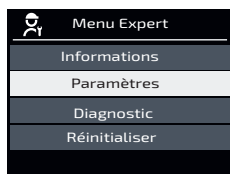

- Paramètres :
  1. L'intéropérabilité me permet de connecter l'appareil à d'autres éléments connectés de ma maison.
  2. je peux régler la température maximum de mon appareil (entre 7 et 28°C, réglée à 28°C par défaut),
  3. je peux protéger l'accès au menu Expert par un code PIN,
  4. je peux contrôler l'accès aux réglages en autorisant «Tous» les réglages, le réglage de la «température seule», ou «aucun» réglage,
  5. je peux vérifier si le capteur de fenêtre est «actif» ou «inactif».

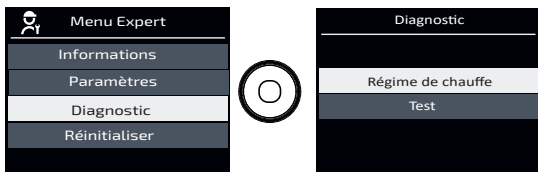

- Diagnostic :

1. je peux voir le régime de chauffe,
2. je peux tester mon appareil et le capteur de présence.

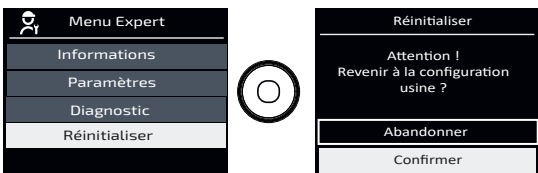

- Réinitialiser : je peux revenir à la configuration usine.



# En cas de problèmes

Problèmes rencontrés	Vérification à faire
L'écran du boîtier de commande ne s'allume pas.	Vérifiez que l'interrupteur situé à l'arrière ou sur le côté de l'appareil est en position I. Vérifiez que l'appareil est bien alimenté électriquement.
L'appareil ne chauffe pas.	Assurez-vous que les disjoncteurs de l'installation sont enclenchés ou bien que le délesteur (si vous en avez un) n'a pas délesté le chauffage. Si la température de l'air ambiant de la pièce est plus élevée que la température de consigne, il est normal que l'appareil ne chauffe pas. Vérifiez que votre appareil n'est pas passé en Hors Gel par le fil pilote.
L'appareil ne chauffe pas assez.	Augmentez la température. Si le réglage est au maximum, faites les vérifications suivantes : - Vérifiez si la puissance de votre appareil est adaptée à la taille de votre pièce (nous vous préconisons en moyenne $100W/m^2$ pour une hauteur de plafond de 2,50m ou $40W/m^3$ ). - Assurez-vous que votre appareil ne chauffe que la pièce (porte fermée). - Faites vérifier la tension d'alimentation de l'appareil.
L'appareil met du temps à chauffer.	La résistance électrique chauffe le fluide qui se met progressivement et de façon naturelle en circulation à l'intérieur de l'appareil. Les propriétés d'inertie du fluide font que la température de surface de l'appareil n'atteint un niveau optimal qu'au bout de 15 min au minimum, ceci suivant la température ambiante et des déperditions de la pièce lors de la mise en chauffe de l'appareil.
L'appareil chauffe tout le temps.	Vérifiez que l'appareil n'est pas situé dans un courant d'air ou que le réglage de la température de consigne n'a pas été augmenté.
L'appareil chauffe alors que la fenêtre est ouverte.	Il peut y avoir un laps de temps entre l'ouverture de la fenêtre et l'arrêt de la chauffe (environ 15 min). Si ce laps de temps vous paraît trop long, vous pouvez éteindre temporairement votre appareil en utilisant  .
L'appareil est très chaud en surface.	Il est normal que l'appareil soit chaud lorsqu'il fonctionne, la température maximale de surface étant limitée conformément à la norme NF Electricité Performance. Si toutefois vous jugez que votre appareil est toujours trop chaud, vérifiez que la puissance est adaptée à la surface de votre pièce (nous vous préconisons $100W/m^2$ pour une hauteur sous plafond de 2,50m ou $40W/m^3$ ) et que l'appareil n'est pas placé dans un courant d'air qui perturberait sa régulation.
Des traces de salissures apparaissent sur le mur autour de l'appareil.	Les salissures sont liées à la mauvaise qualité de l'air ambiant (utilisation d'une cheminée, de bougies, fumées de cigarettes...). Il est conseillé, dans ce cas de vérifier la bonne aération de la pièce (ventilation, entrée d'air, etc...). Ces salissures ne justifient pas le remplacement sous garantie de l'appareil.

Problèmes rencontrés	Vérification à faire																					
L'appareil ne suit pas les ordres de l'application Cozytouch.	Vérifiez la connexion à partir de l'application.																					
L'appareil ne suit pas les ordres de programmation externe.	<p>Assurez-vous de la bonne utilisation de la centrale de programmation (voir la notice d'utilisation de la centrale).</p> <p>Vérifiez la transmission correcte des ordres de programmation :</p> <table border="1"> <thead> <tr> <th></th> <th>Confort</th> <th>Eco</th> <th>Hors Gel</th> <th>Arrêt du chauffage Délestage</th> <th>Confort -1°C</th> <th>Confort -2°C</th> </tr> </thead> <tbody> <tr> <td>Signal à transmettre</td> <td></td> <td></td> <td></td> <td></td> <td></td> <td></td> </tr> <tr> <td>Mesure entre le Fil Pilote et le neutre</td> <td>0 Volt</td> <td>230 Volt</td> <td>-115 Volt négative</td> <td>-115 Volt positive</td> <td>230 Volt pendant 3 s</td> <td>230 Volt pendant 7 s</td> </tr> </tbody> </table> <p>Dans le cadre de la programmation par fil pilote ou courant porteur, les ordres hors gel ou délestage sont prioritaires.</p>		Confort	Eco	Hors Gel	Arrêt du chauffage Délestage	Confort -1°C	Confort -2°C	Signal à transmettre							Mesure entre le Fil Pilote et le neutre	0 Volt	230 Volt	-115 Volt négative	-115 Volt positive	230 Volt pendant 3 s	230 Volt pendant 7 s
	Confort	Eco	Hors Gel	Arrêt du chauffage Délestage	Confort -1°C	Confort -2°C																
Signal à transmettre																						
Mesure entre le Fil Pilote et le neutre	0 Volt	230 Volt	-115 Volt négative	-115 Volt positive	230 Volt pendant 3 s	230 Volt pendant 7 s																
L'appareil ne se connecte pas à l'application.	<p>La portée maximum entre le HUB Cozytouch et l'appareil est de 100 à 300 m champ libre / 20 m 2 dalles de bétons.</p> <p>Le nombre maximum d'appareils par pièce pouvant être connectés est de 5.</p>																					
L'appareil ne suit pas mon rythme de vie	Le planning adaptatif doit être activé. Il faut au moins 2 semaines pour que l'appareil puisse adapter le planning à votre rythme de vie.																					

Si vous n'avez pas réussi à résoudre votre problème, contactez un professionnel en vous munissant préalablement des références de votre appareil relevées sur la plaque signalétique (code commercial, N° de série), de la température de la pièce et de votre système de programmation éventuel.

Retrouvez ces informations également dans le Menu Informations.



# Caractéristiques

F

Références du modèle		RFM6H / RFM6V / RFM6B	
Caractéristique	Symbole	Valeur	Unité
<b>Puissance thermique</b>			
Puissance thermique nominale	P nom	0,7 à 2 700 à 2000	kW W
Puissance thermique minimale	P min	0,7 700	kW W
Puissance thermique maximale continue	P max,c	2 2000	kW W
<b>Consommation d'électricité auxiliaire</b>			
A la puissance thermique nominale	el max	0,000	kW
A la puissance thermique minimale	el min	0,000	kW
En mode veille	el sb	0,00071 0,71	kW W
<b>Type de contrôle de la puissance thermique / de la température de la pièce</b>			
Caractéristique	Unité	Information complémentaire	
Contrôle électronique de la température de la pièce et programmateur hebdomadaire.	oui		
<b>Autres options de contrôle</b>			
Contrôle de la température de la pièce, avec détecteur de présence.	oui		
Contrôle de la température de la pièce, avec détecteur de fenêtre ouverte.	oui		
Option de contrôle à distance.	oui		
Contrôle adaptif de l'activation.	oui		
Limitation de la durée d'activation.	non		
Capteur à globe noir.	non		
<b>Coordonnées de contact</b>	Idem étiquette signalétique		



Points de collecte sur [www.quefairedemesdechets.fr](http://www.quefairedemesdechets.fr)  
Privilégiez la réparation ou le don de votre appareil !

# Contents

<b>Warning</b> .....	41
<b>Declaration of conformity</b> .....	43
<b>Installation and Servicing</b> .....	44
Preparing to install the appliance .....	44
Mounting the wall brackets Horizontal and Low models .....	46
Removing the wall brackets - Vertical model .....	47
Mounting the wall brackets - Vertical model .....	48
Changing the position of the control panel Vertical model .....	49
Connecting the appliance .....	53
Mounting and locking the appliance on the wall brackets - Vertical model .....	55
Mounting and locking the appliance on the wall brackets - horizontal/low models ..	56
Maintenance .....	57
Recycling .....	57
<b>Explore</b> .....	58
Operation of the panel .....	58
Switching the appliance on/off .....	59
Operating principle .....	59
Consumption indicator .....	60
Heating indicator .....	60
<b>Initial set-up</b> .....	61
<b>Use</b> .....	63
Changing the temperature .....	63
Changing the schedule .....	64
Locking access .....	66
<b>Advanced functions</b> .....	67
Smart features .....	67
Prolonged absence .....	68
Information .....	68
Parameters .....	69
Controlling the appliance from a smartphone .....	69
Accessibility .....	70
Open window function .....	72
Calibration .....	73
Load shedding .....	73
<b>Expert menu</b> .....	74
<b>Troubleshooting</b> .....	76
<b>Specifications</b> .....	78
<b>Warranty conditions</b> .....	79

## Warning

Caution hot surface.



**CAUTION:** Certain parts of this product can become very hot and cause burns. Particular attention must be paid in the presence of children and vulnerable individuals.

EN

- This appliance must be kept away from children under the age of 3, unless under constant supervision.
- Children aged between 3 and 8 may only switch the appliance on or off, on condition that it is placed or installed in a normal, intended position and that the children are supervised or have received instructions concerning the safe use of the appliance and clearly understand the potential hazards. Children aged between 3 and 8 must not connect, adjust or clean the appliance or perform user maintenance.
- This appliance can be used by children aged from 8 years and above and persons with reduced physical, sensory or mental capabilities or lack of experience and knowledge if they have been given supervision or instruction concerning use of the appliance in a safe way and understand the hazards involved. Children must not play with the appliance. Cleaning and user maintenance must not be performed by children without supervision.
- This appliance must only be connected by an authorised person in accordance with the rules and standards in force.
- If the power cable is damaged, it must be replaced by the manufacturer, its customer service or a professional with similar qualification to prevent any hazards.
- The user manual for this appliance can be obtained on the website or from the After-Sales service.
- When the appliance is heated for the first time, a slight odour may be noted. This is caused by the evacuation of any traces linked to the manufacture of the appliance.

- Our devices are incompatible with energy management systems or load shedding systems with a shut-off function. They will damage the thermostat.
- Maintain the minimum distances from furniture when positioning the appliance. Do not install shelves above vertical appliances.
- The appliance is filled with a heat-conducting fluid hazardous to health if ingested. In case of leaks, please contact your installer and take all precautions to prevent any ingestion of fluids by users, especially young children and vulnerable individuals.
- This heating appliance is filled with a precise quantity of a special oil. Repairs requiring the oil reservoir to be opened must be performed only by the manufacturer or its After-Sales service, which should be contacted in case of oil leaks.
- When disposing of the heating appliance, please comply with the regulations concerning oil disposal.
- Do not install the appliance directly under a power outlet.
- An appliance with suspected damage must remain available in situ for assessment by insurance experts. The owner must inform their insurer. Any replacement must be agreed by the insurer.



To prevent overheating, and for safety reasons, do not cover the heating appliance.

# Declaration of conformity

## RED 2014/53/EU

Hereby, Groupe Atlantic Industrie declares that the radio equipment type Radiator with HE3Z board is in compliance with directive 2014/53/EU. The full text of the EU declaration of conformity is available at the following internet address <https://www.atlantic.fr/Declaration-conformite-UE-RED>.

<b>Description:</b>	Radiator with HE3Z board
<b>Models:</b>	RFM6H - RFM6V - RFM6B

### Specifications:

**Radio frequency bands used by the Transmitter-Receiver:**

2400 MHz to 2483.5 MHz

**Maximum radio frequency output:** <10 mW

**Operating temperature:** Min. 0 °C; max. +35 °C.

**Class 2 radio equipment:** can be marketed and commissioned without restriction.

**Radio range:** from 100 to 300 metres in free field, variable depending on the linked equipment (the range may be affected by the installation conditions and the electromagnetic environment).

Compliance with the Radio and Electromagnetic Compatibility standards has been checked by the following notified body (no. 0081): LCIE France, Fontenay-aux-Roses.

EN

# Installation and Servicing

## PREPARING TO INSTALL THE APPLIANCE



As the appliance is heavy, we recommend that two people perform installation.

Do not use the wheel to lift the appliance.

### Installation rules

- This appliance has been designed for installation in a residential setting.
- Installation must be carried out in accordance with good industry practice, and with the standards in force in the country of installation.
- The appliance must be connected to a 230 V / 50 Hz single-phase power supply.
- Connection must be made in a way that allows complete isolation of the electrical supply such as a double pole switch having a 3mm (1/8") contact separation in both poles. The means of isolation must be accessible to the user after installation. A fuse is required based on the rating of the appliance.
- In wet environments such as bathrooms and kitchens, the connection box must be installed at least 25 cm from the floor. The installation must be equipped with a 30 mA protective residual current device.

**Keep the appliance out of the way of any air currents that might disrupt its operation** (e.g.: under a ventilation system, etc.).

- The appliance must be installed in such a way that the switches and other control devices cannot be accidentally touched by anyone in the shower or bath.
- Installing an appliance at altitude causes an increase in the air outlet temperature ( $10^{\circ}\text{C}$  per 1000 m change in altitude). It is highly inadvisable to fit appliances above an altitude of 1000 m (risk of malfunction). The appliance is not for use above altitude of 2000m.
- It is prohibited to fit a vertical appliance horizontally, and vice-versa.
- Maintain the minimum distances from furniture when positioning the appliance. Do not install shelves above vertical appliances.

**Do not install it directly under a power outlet.**



Your appliance may be installed in area 2 of the bathroom.  
For safety reasons, it must not be installed in area 0 or 1.

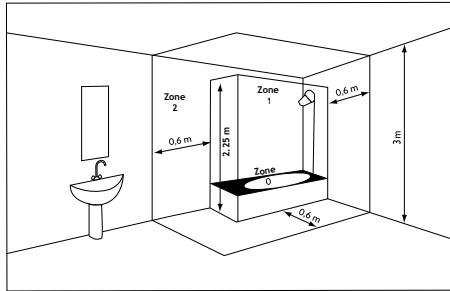

Required clearance:

### Horizontal and Low models

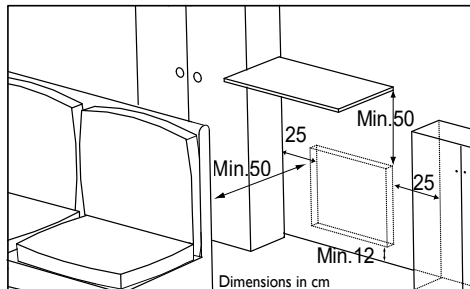

### Vertical model

#### Vertical 1000 W

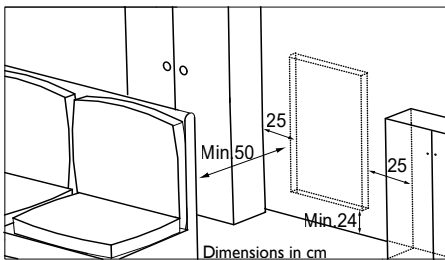

#### Vertical 1500 W / 1800 W

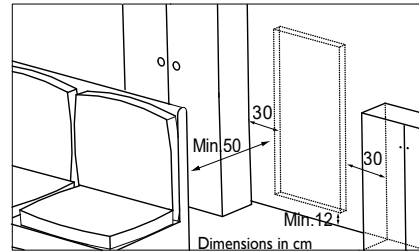

To optimise the presence detection of your appliance, avoid installing it in a tight corner, or behind a piece of furniture.

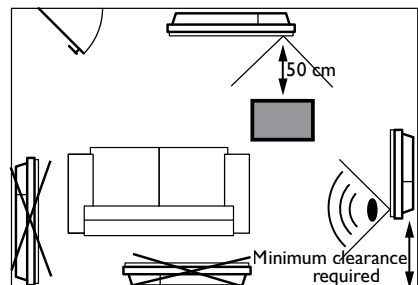

## MOUNTING THE WALL BRACKETS HORIZONTAL AND LOW MODELS

 Obtain suitable plugs and screws for your type of wall, with a minimum load capacity of 40 kg per mounting point (*screws and plugs not supplied*).

**1** Place the bracket on the floor and against the wall.



**2** Locate the drilling points **A**.  
The drilling points **A** indicate the position of the upper mountings.

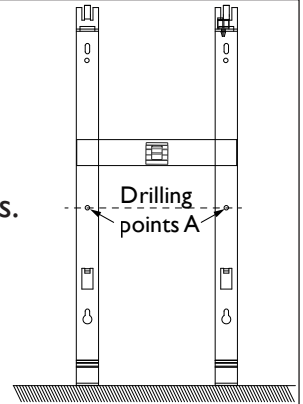

**3** Refit the wall bracket by aligning it with the drilling points **A** to locate the other drilling points **B**.

The other drilling points **B** indicate the position of the upper mountings.

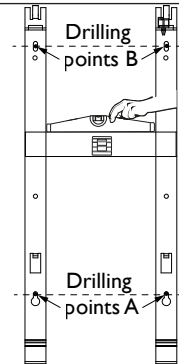

**4** Drill the 4 holes and insert plugs.  
Use suitable plugs for your type of wall.

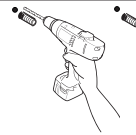

**5** Position the wall bracket and screw it in.



## REMOVING THE WALL BRACKETS - VERTICAL MODEL

- 1 Leave the radiator flat on the ground.
- 2 Open the flaps at the base of the box.
- 3 Remove the blocks from the centre of the radiator and leave the others on the radiator.
- 4 Move the upper and lower blocks approximately 5 cm to gain access to the wall brackets.
- 5 Remove the 2 bolts from each wall bracket using the key provided at the back of the control panel (*these 4 bolts are not used again*).

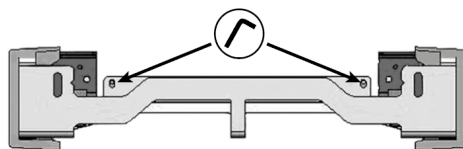

- 6 Unclip the plastic covers at the ends of the wall brackets. These must be retained.

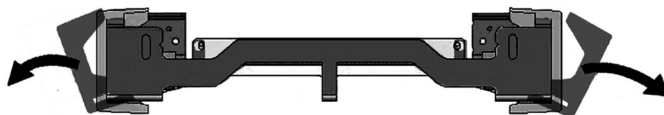

- 7 Remove the top wall bracket and the bottom wall bracket. These must be retained.

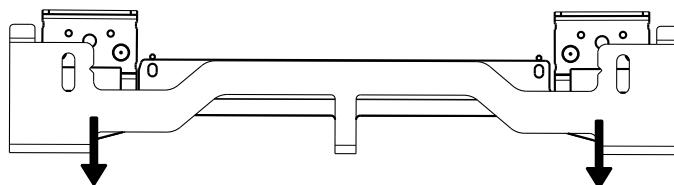

# MOUNTING THE WALL BRACKETS - VERTICAL MODEL

Use the correct screws and wall plugs for your support (concrete, plasterboard, etc.).

Use the installation template provided.

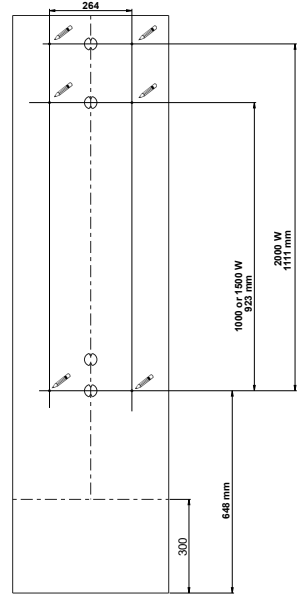

**1** Before screwing, align the bottom wall bracket marks with the 2 screws.

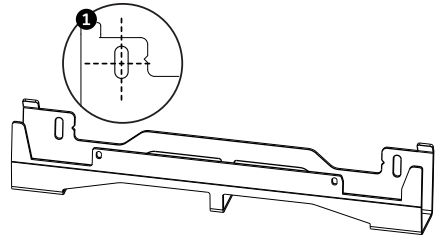

**2** Make sure that the brackets are level.

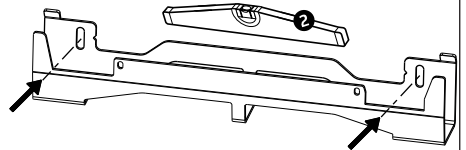

**3** Screw in the brackets.

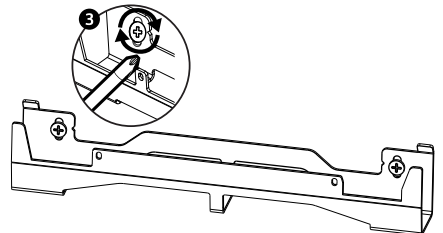

## CHANGING THE POSITION OF THE CONTROL PANEL VERTICAL MODEL

By default, the vertical radiator's control panel is positioned on the right (*wall-mounted appliance*).

On this model, you have the option to position the panel on the left. To do so, carry out the following operations:

 Operations to be performed with the power off, radiator flat and facing downwards with its blocks moved 5 cm out.

Use the key supplied with the radiator. 

Rear views

**1** Remove and keep the 4 mounting screws from the rear of the control panel bracket.

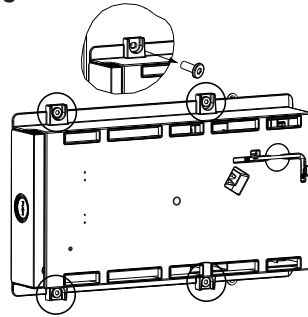

**2** Swivel the panel bracket a half-turn to the right and downward.

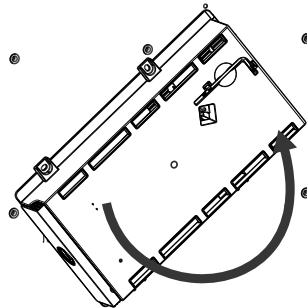

**3** Mount the panel bracket using the 4 screws.

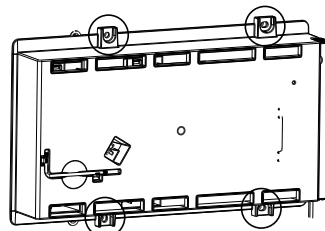

EN

④ Position the radiator in its 2 blocks, on the side opposite the panel.

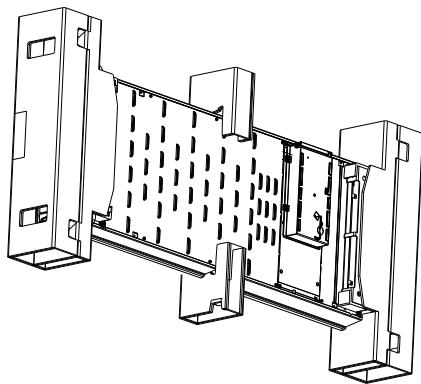

Front views

⑤ Press on the side of the panel to release it from the bracket.

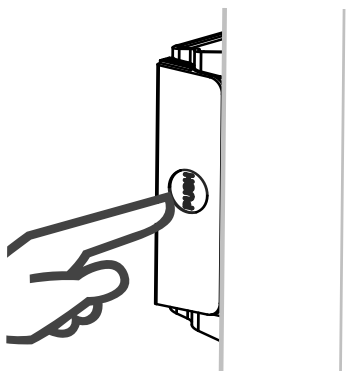

⑥ Pull on the side of the panel so that it is completely visible.

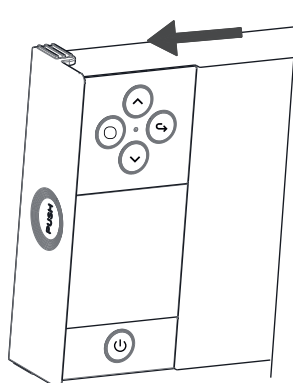

### Rear views

7 Remove and keep the two mounting screws on the rear part of the control panel.

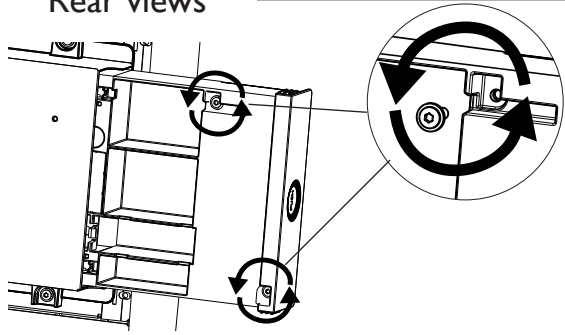

### Front views

8 Pull gently on the front part of the control panel to release it.

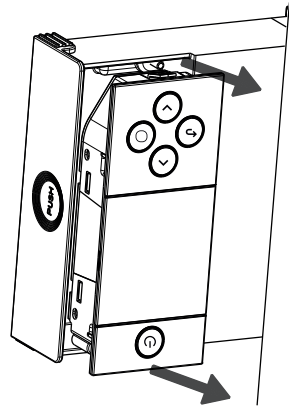

9 Swivel and screw back in. Reverse the direction of the panel cable and refit it.

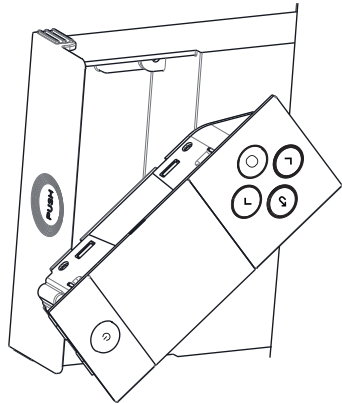

⑩ Reposition the front part in the rear part of the control panel.

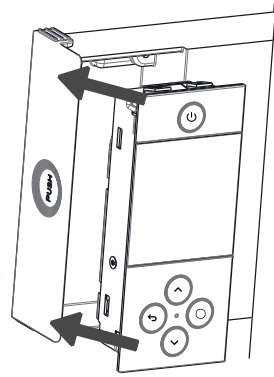

### Rear views

⑪ Refit the two mounting screws on the rear part of the control panel.

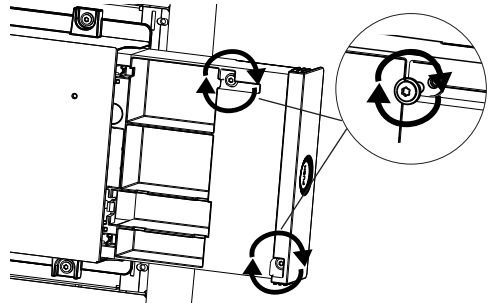

⑫ Press on the side of the panel to insert it into the bracket.

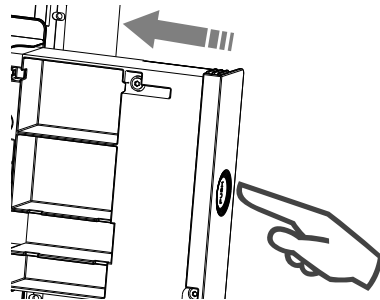



## CONNECTING THE APPLIANCE



### Vertical model

If the electrical connection box is situated above the bottom wall bracket, insert the power cable into the bracket to make the connection. This way you will prevent cable pinching.

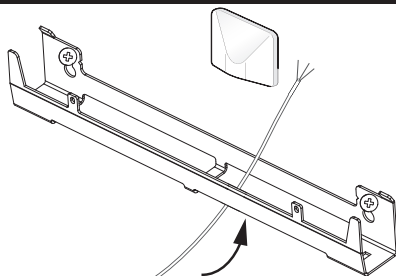

### Horizontal and low models

If the cable is too long, use the cable guide situated on the wall bracket.

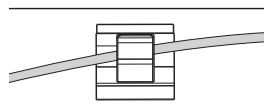

## Connection rules

- The appliance must be connected to a 230 V / 50 Hz single-phase power supply.
- The appliance will be connected to the mains by means of the appliance cable via a connection box.
- **Earthing is prohibited. Do not earth the pilot wire (black wire).**
- There must be a way of disconnecting provided in the fixed pipes, in line with the installation rules.
- If the power cable is damaged, it must be replaced by the manufacturer, its After-Sales service or a similarly qualified professional to prevent any hazards.
- If using the pilot wire, and if it is protected by a 30 mA residual current device (e.g. bathroom), the pilot wire power supply needs to be protected on this RCD.
- If you wish to use a load-shedding device, select one with a pilot wire output and not with a power output, to avoid damage to the thermostat.

EN

## Appliance connection diagram

- Shut off the power, and connect the wires as shown in the diagram below:

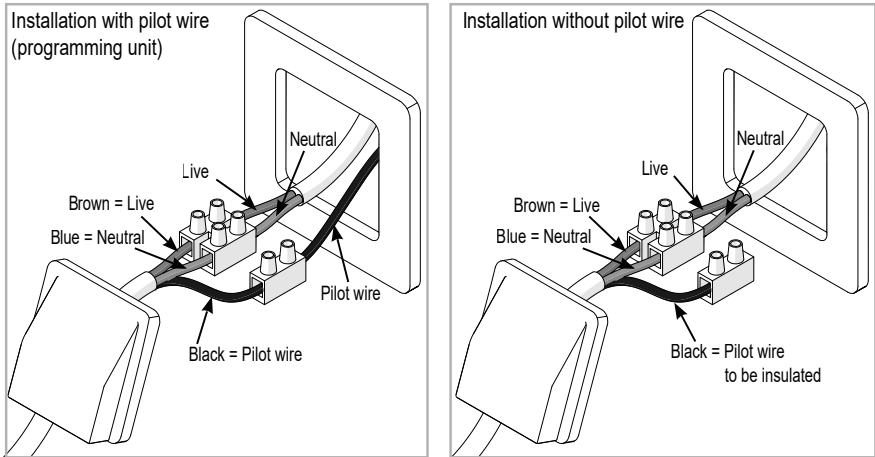

- You can connect the pilot wire if your house is equipped with a programming unit, an energy programmer or an energy manager.

## MOUNTING AND LOCKING THE APPLIANCE ON THE WALL BRACKETS - VERTICAL MODEL

❶ Place the radiator on the floor in front of the wall brackets.

❷ Lift the radiator so as to mount its lower hooks on the bottom wall bracket.

❸ Move the top of the radiator toward the top wall bracket until it makes contact.

❹ Lift the radiator slightly while keeping it straight.

❺ Move the top of the radiator towards the wall.

❻ Gently lower the radiator.

❼ Mount the upper hooks on the top wall bracket, and the lower hooks on the bottom wall bracket.

❽ Lock the radiator on the brackets, clipping on the 4 plastic guards to ensure it is securely fixed.

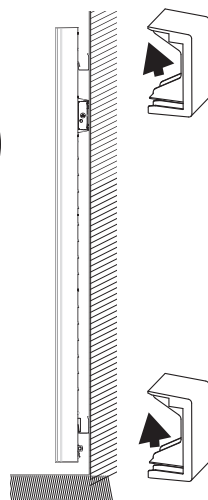
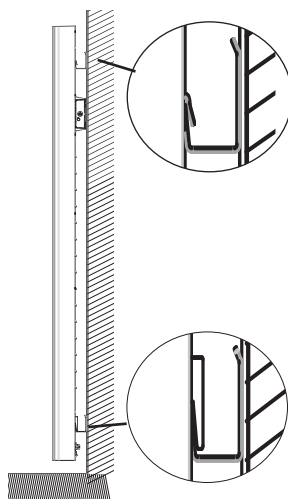
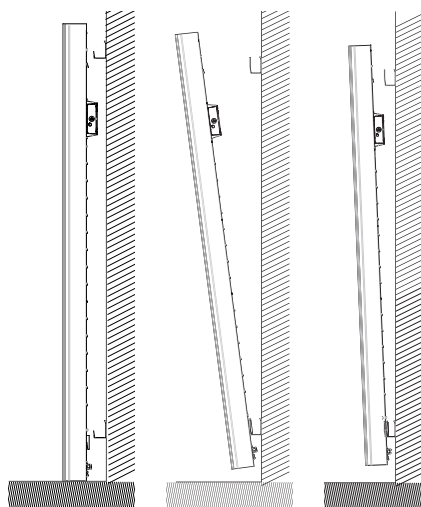

EN

## MOUNTING AND LOCKING THE APPLIANCE ON THE WALL BRACKETS - HORIZONTAL/LOW MODELS

① Place the radiator on the lower part of the wall bracket.

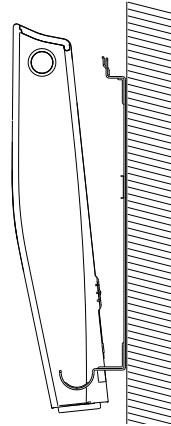

② Bring the radiator towards the upper part of the bracket, and then lift it to insert the bracket into the radiator holes.

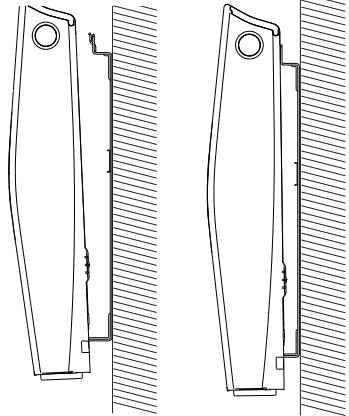

③ Turn the screw using a screwdriver.

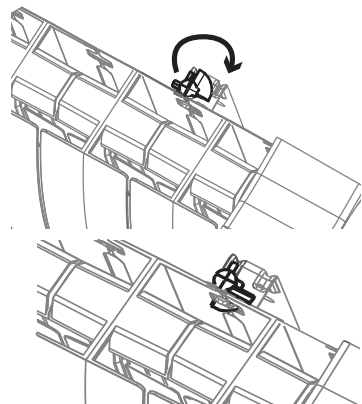

## MAINTENANCE

Before any maintenance work, cut the power supply to the appliance. To maintain the appliance's performance, it needs to be dusted approximately twice a year.

**Never use abrasive products or solvents.**

This heating appliance is filled with a precise quantity of a special oil. Repairs requiring the oil reservoir to be opened must be performed only by the manufacturer or its After-Sales service, which should be contacted in case of oil leaks.

When disposing of the heating appliance, please comply with the regulations concerning oil disposal.

## RECYCLING



Appliances carrying this symbol must not be disposed of with household waste. They must be collected separately and recycled.

Products at the end of their life must be collected and recycled in accordance with the local provisions and decrees.

# Explore

## OPERATION OF THE PANEL

### HORIZONTAL AND LOW MODEL

Remove the flap to access the screen.

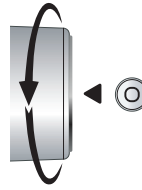
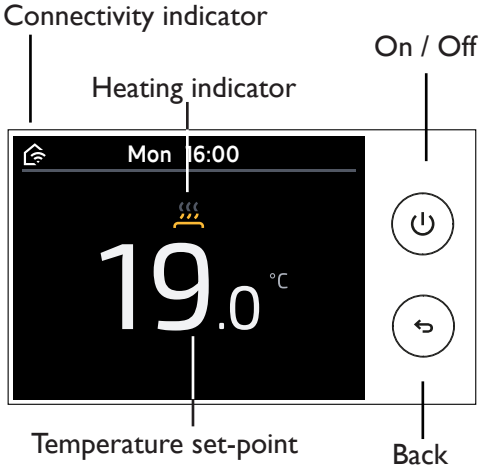

- Setting the temperature / Navigating
- Confirm / Menu / Lock: press the centre of the control knob

### VERTICAL MODEL

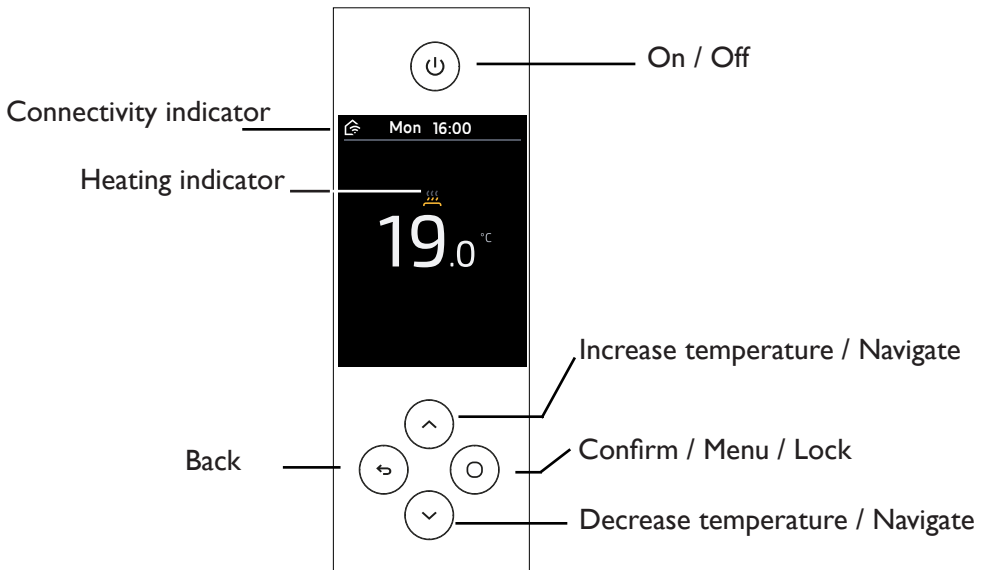

## SWITCHING THE APPLIANCE ON/OFF

To switch your appliance on, use .

To switch your appliance off temporarily, use  (long press).

For an extended shutdown (outside of heating periods), use the switch on the right-hand side of your appliance.

Move it to  to switch power to the appliance off.

When the appliance is switched off, it may be necessary to reset the day and time (if off for more than 1h 45 mins).

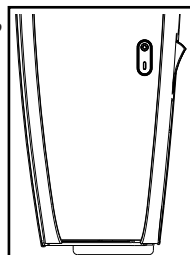



EN

To restart your appliance, move the switch to .

## OPERATING PRINCIPLE

Your appliance has a default heating schedule, as set out below:

 Presence	<p>When you are <b>present</b>, the default set temperature is <b>19°C</b>.            The default set schedules are:            - Monday to Friday: from 05:00 to 09:00 and from 17:00 to 23:00            - Saturday and Sunday: from 05:00 to 23:00</p>
 Daytime absence	<p>When you are <b>absent</b> during the day, the default set temperature is <b>15.5°C</b>.            The default set schedules are:            - Monday to Friday: from 9:00 to 17:00</p>
 Night	<p><b>At night</b>, the default set temperature is <b>17°C</b>.            The default set schedules are:            - Monday to Sunday: from 23:00 to 5:00.</p>

You can change this schedule to adapt it to your lifestyle.

This schedule can be activated or deactivated.

## CONSUMPTION INDICATOR

A consumption indicator allows you to optimise your temperature setting. When the consumption indicator is on the green symbol, you are at a temperature level equal to or less than the recommended temperature.



## HEATING INDICATOR

	The appliance is heating up to reach the set temperature.
	The appliance is heating up to maintain the set temperature.
	The appliance does not heat up.



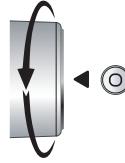

# Initial set-up

You have a Horizontal or Low model:  
Turn the control knob to navigate,  
Press the control knob to confirm.



You have a Vertical model:

Use the  or  key to navigate, and confirm by pressing .

- **Select the language.**



- **Set the date and time.**



- **Follow the instructions to set up your radiator.**

You will then customise your schedule to your life rhythm.



- When do you usually sleep (what time do you get up and go to bed)?
- What days are you absent during the day?
- On these days, what time are you absent?
- On these days, are you present between 12:00 and 14:00?
- And, lastly, you can choose the temperature that you want when you are present (set to 19°C by default), when you are absent (set to 15.5°C by default), and at night (set to 17°C by default).

If you do not want to set a schedule, the smart functions will be inactive, and the temperature setpoint will be 19°C.

You will not have access to the energy saving functions.

## You will also be able to configure the smart functions on your appliance:

- Activate the adaptive scheduling so that your appliance registers when you are present and absent and automatically creates a schedule to suit your life rhythm.
- Activate the advance room heating so that the room reaches the right temperature at the right time.

If this function is active, the appliance starts heating the room ahead of the scheduled time, so that it reaches the correct temperature.

If this function is not active, the appliance will start to heat the room at the scheduled time.

- Manage unscheduled periods when you are unexpectedly present or absent. If this function is active, the temperature will be temporarily adjusted when you are unexpectedly absent (lowering the temperature) or present (starting heating automatically).

If this function is not active, the temperature will not change, even if you have returned unexpectedly.

*Example with the function on:*

1. You have scheduled an absence during the day but your appliance detects your return, and starts heating.
  2. You are scheduled to be present and are not, and your appliance reduces its setpoint temperature.
- Activate the open window detection so that your appliance will stop when it detects a drop in temperature.

**You can start to set up your appliance at a later time by accessing the menu.**

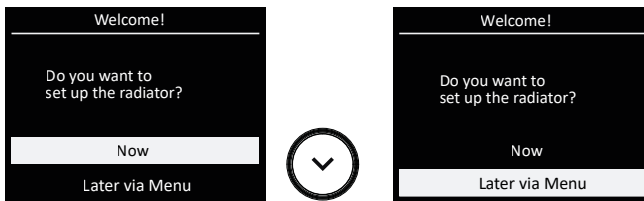

In this case:

- The adaptive scheduling is active;
- The advance heating is inactive;
- Unexpected absence/presence is active;
- The temperatures are set by default to 19°C when present, 15.5°C when absent, and 17°C at night;
- Open window detection is active.

## CHANGING THE TEMPERATURE

**The schedule is inactive:** the new temperature will be applied at all times.

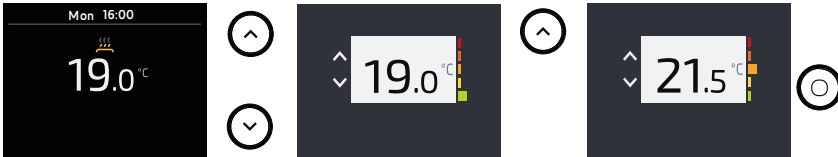

EN

**The schedule is active:**

- The new temperature will be applied temporarily until the next time slot change (daytime presence or absence, night).

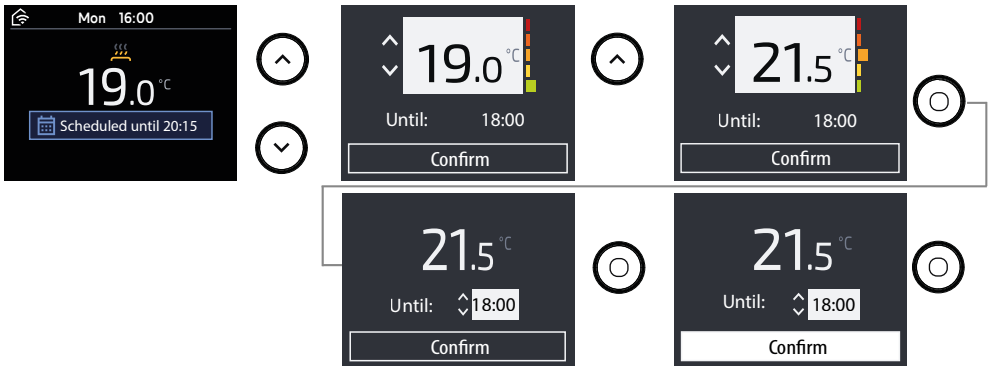

- By setting it via the Menu, the new temperature will be applied the entire time, during daytime periods of presence and absence and at night.

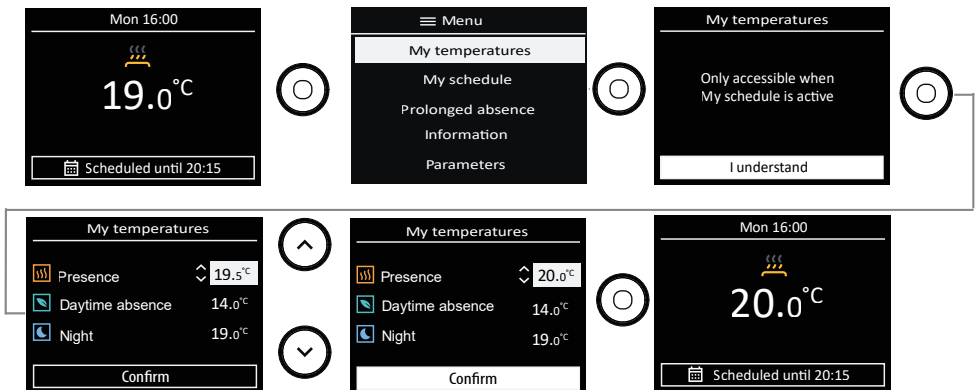

# CHANGING THE SCHEDULE

You can change the daytime presence and absence and night time slots for each day of the week.

Changing a day:





Copy this day to one or more days of the week:

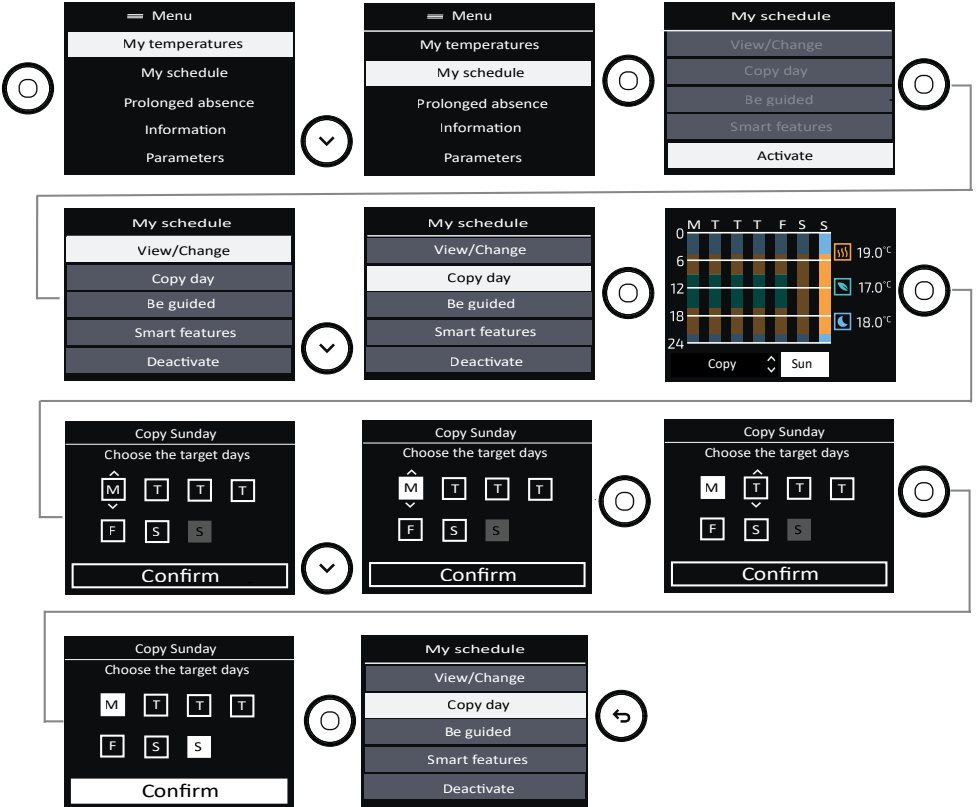

Be guided:

You can customise your schedule to match your life rhythm (if you did not do this during set-up or if you want to make changes).

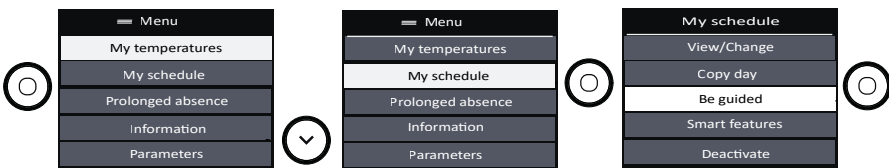

## LOCKING ACCESS

To prevent them being played with by children, you can lock access to the controls for your appliance by pressing and holding the control knob (Horizontal and Low models) or pressing and holding  (Vertical model).

The procedure is the same to unlock the controls.

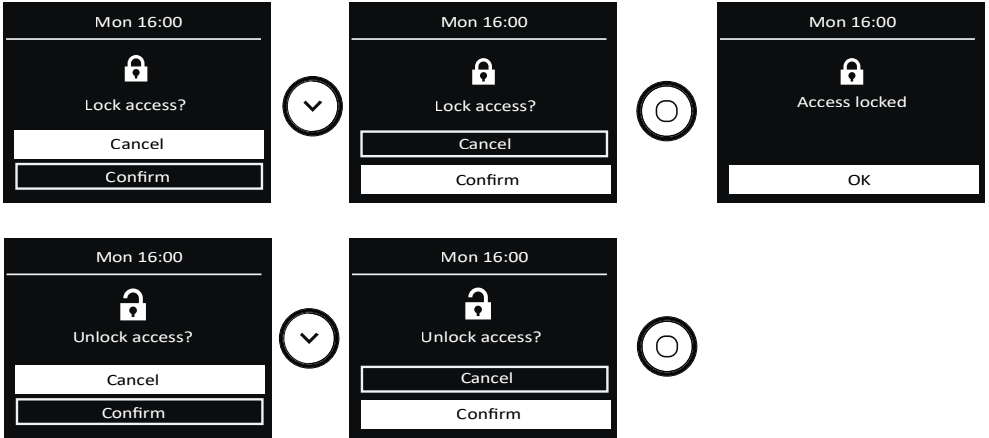

# Advanced functions

## SMART FEATURES

In the Schedule menu, you can choose the Smart functions:

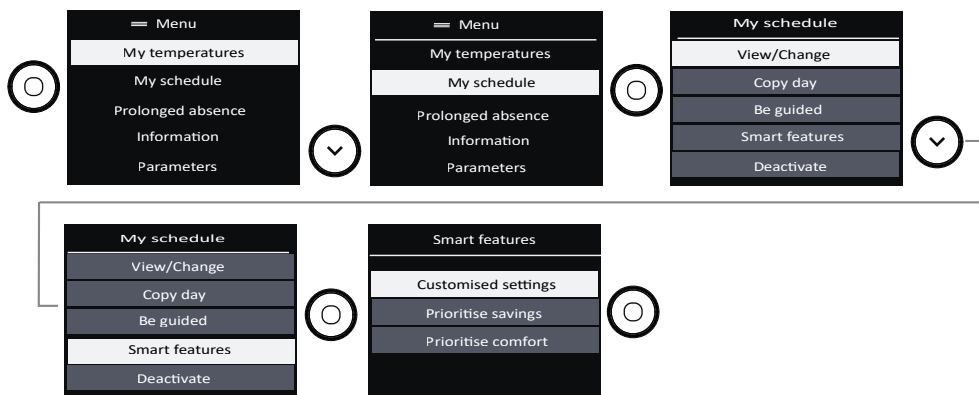

### Customised settings:

- Adaptive scheduling: The schedule is adapted based on the detected absences and presences.
- Advance heating: the appliance starts heating in advance (the room is at the correct temperature at the scheduled time).
- Unexpected event response: the temperature is temporarily adjusted when you are present or absent unexpectedly.
- Presence detection functions are inactive during the scheduled night hours.

### Prioritise savings:

- Adaptive scheduling: The schedule is adapted based on the detected absences and presences.
- Advance heating: the appliance does not start heating in advance (heating starts at the scheduled time).
- Unexpected event response: the temperature is temporarily adjusted when you are present or absent unexpectedly.
- Presence detection functions are inactive during the scheduled night hours.

### Prioritise comfort:

- Adaptive scheduling: The schedule is adapted based on the detected absences and presences.
- Advance heating: the appliance starts heating in advance (the room is at the correct temperature at the scheduled time).
- Unexpected event response: the temperature is temporarily adjusted when you are present or absent unexpectedly.
- Presence detection functions are inactive during the scheduled night hours.

## PROLONGED ABSENCE

The Prolonged absence function allows you to select the desired temperature when you are away, and set the duration of your absence.

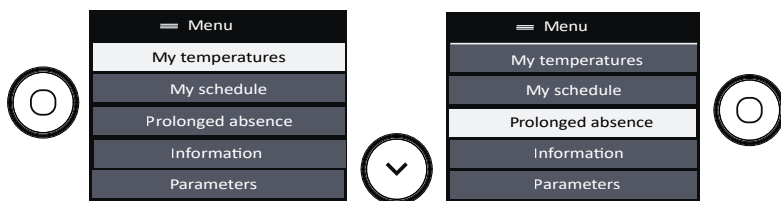

- Set the desired temperature during your prolonged absence.
- Set the start date and time and the end date and time for the absence.
- You have the option to view and change this information.
- You can also delete this prolonged absence.

## INFORMATION

Various information can be accessed in this menu.

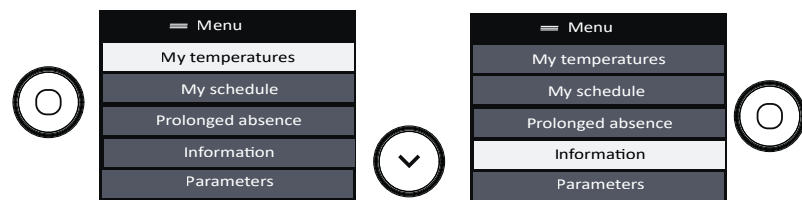

- The information on the consumption in kWh can be viewed.  
The meter starts when the appliance is first set up.  
The meter can be reset.
- The information on the energy savings can be set. With the schedule active, you can see that the schedule has allowed you to save xx% of the time. This information is available after 24 hours of use.
- You can view the information relating to your appliance: reference, brand, model, output, serial no. (useful when contacting After-Sales)
- You can find the manual online by scanning the QR code.



## PARAMETERS

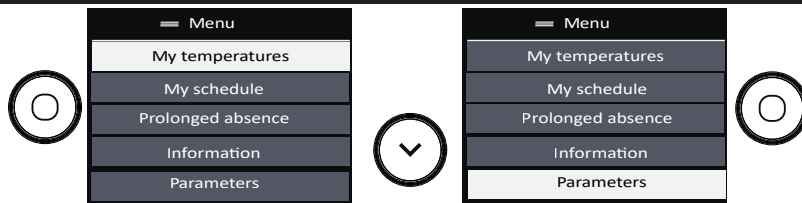

- **Connectivity:** you can view the signal strength, and see if the connection is established or failed.
- **Accessibility:** you can manage the key presses, key-press sounds and brightness of the screen.
- **Language:** you select your choice of language.
- **Date and time:** you can update the date and time.
- **Window open:** you can activate or deactivate the function.
- **Calibration:** you can set the difference between the room temperature and the value set on your appliance.

## CONTROLLING THE APPLIANCE FROM A SMARTPHONE

This appliance is compatible with our Cozytouch® offer.

Accessories required:

- IOS- and Android-compatible Cozytouch application. Free to download from the App Store or Google Play;
- The Cozytouch HUB, sold by distributors of our brand and on our website;
- Internet router or hub.



This installation will enable you to control, program and monitor your appliance(s) remotely, via a smartphone or tablet.

For example, you can change the setpoint temperature, manage your absences by indicating your return date, display the consumption of your appliances, change mode, or enter your programming.

### Connecting your appliances:

**All connection or control operations are carried out via the app**  
(follow the instructions on-screen on your smartphone or tablet).

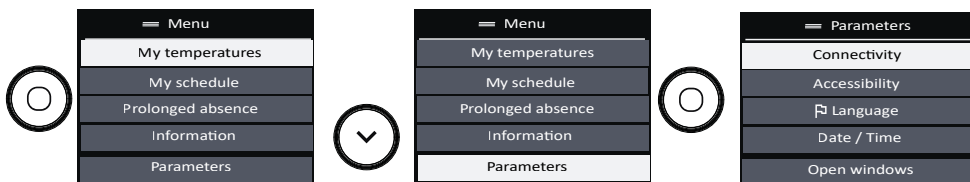



# ACCESSIBILITY

This function has been developed to make the appliance's functions more accessible to users with disabilities.

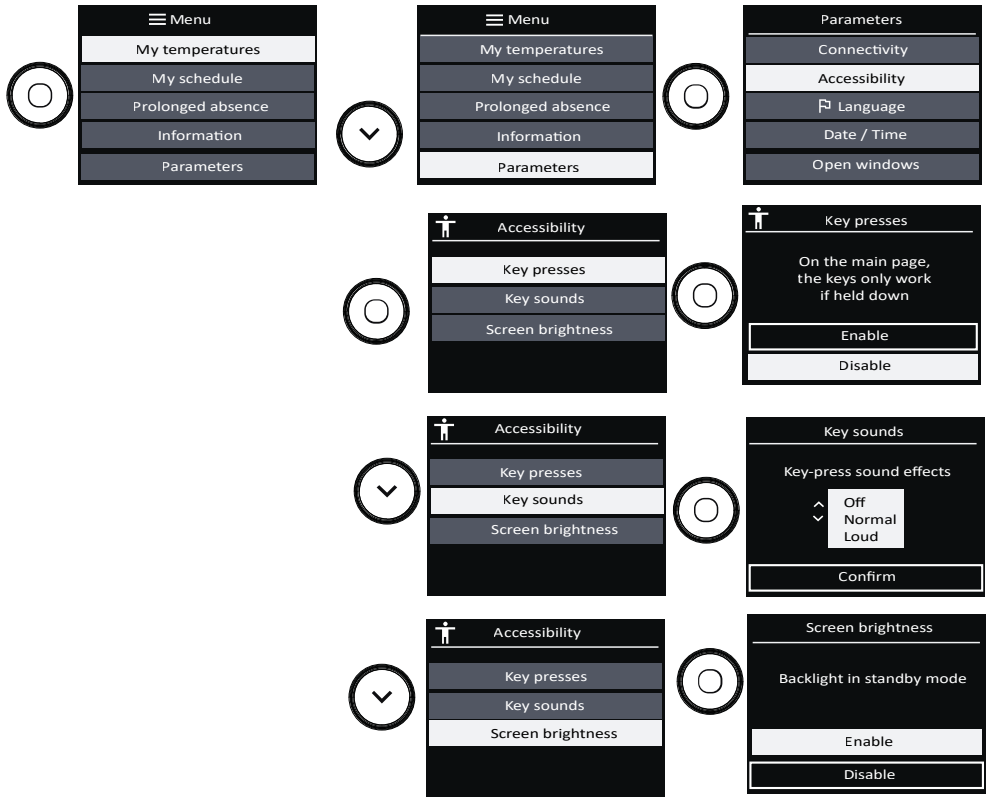



This symbol appears on the screen when Touch control is active.



To switch the appliance on and off:

- Press and hold . An audible signal confirms that the action is complete.
  - 3 slow beeps when the appliance is switched off.
  - 3 fast beeps when the appliance is switched on.

To set the temperature:

- Press and hold  to instantly set the temperature to 19°C..
  - 2 beeps will be heard when the action is complete.
- You can then set the temperature by turning the knob (*horizontal and bottom models*) or by holding down the  or  button (*vertical model*).
  - 1 beep will be heard every 0.5°C.
  - 2 beeps will be heard when the temperature setting reaches 19°C.
  - 2 beeps will be heard when the temperature setting reaches the lower limit (7°C) or upper limit (28°C). The 2 beeps will continue to be heard if the temperature drops below 7°C or rises above 28°C.
  - 2 beeps will be heard when the temperature returns to 19°C.

The menu is locked when the accessibility function is activated.

To access it, press the menu button 4 times (*press the knob for horizontal and bottom models, press  for vertical models*).

The touch buttons do not respond immediately when pressed.

Press and hold the button for 3 seconds to activate the desired function.

This gives visually impaired users time to locate the required button before it activates anything.

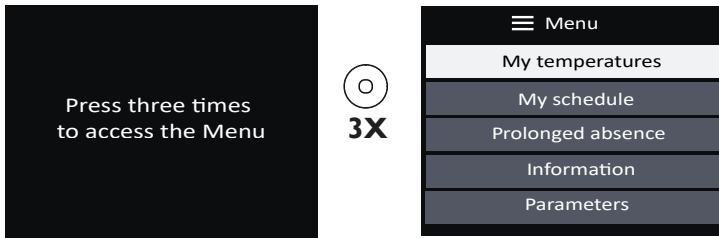

If your appliance is in active planning mode:

- You can temporarily change the temperature to suit your needs (e.g. *the appliance is programmed to heat to 15°C since you are usually out at this time of day. However, today you are in and wish to override the program to set your appliance to 19°C*).
- In this case, the new temperature will be activated for the next 4 hours.
- At the end of this period, the appliance will automatically return to the original program.

# OPEN WINDOW FUNCTION

The open window function detects temperature variations linked to the opening and closing of your windows. If you forget to switch your appliance off when a window is open for a long period of time, this function solves this issue, and prevents your appliance from heating unnecessarily.

The appliance automatically switches to frost protection mode (7°C) if it detects an open window and then climbs back to the original temperature when it detects it closing (the detection time is variable, and can take up to 15 minutes).

The appliance reacts to opening and closing of windows according to several variables: the required temperature in the room, the outside temperature, the configuration of the installation.

We advise against using this function in corridors and in rooms situated close to an entrance door leading to the outside.

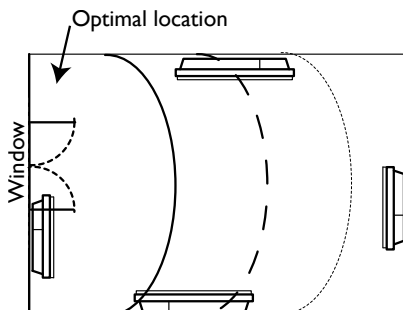

To activate or deactivate the function, access the Parameters menu:

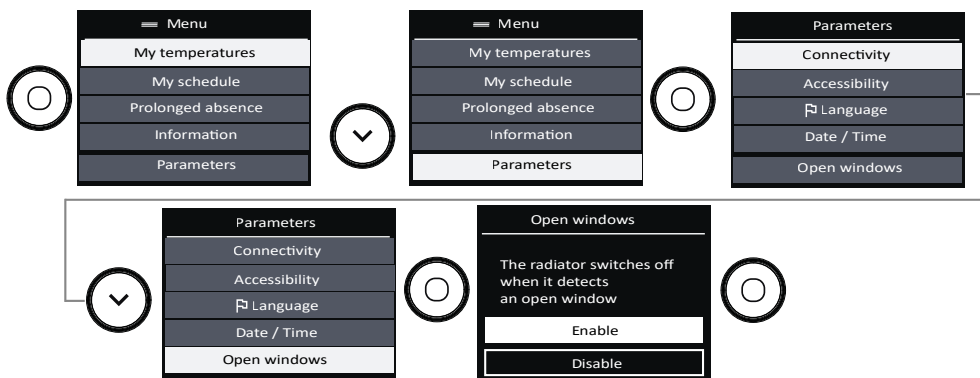

When the function is active, and the appliance detects an open window, it displays the following message:

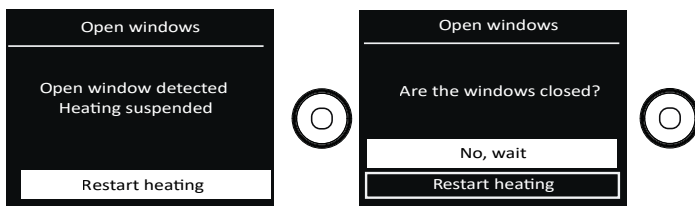

# CALIBRATION

Calibrate the temperature on your appliance so that it matches the room temperature.



# LOAD SHEDDING

Our devices are compatible with various load shedding systems. However, you must not use mains shut-off load shedding, since these systems are incompatible with our devices. Sudden, inadvertent and repeated power shut-offs can cause premature wear and damage to the electronics boards, which would not be covered by the manufacturer's warranty. During load shedding periods, the screen shows "Prioritized load shedding" if an Off/Load shedding command is sent, and "Priority command" if a frost protection command is sent. The appliance will then return to its initial operation.



# Expert menu

This menu can be used to access the appliance's other advanced functions. You can restrict access by entering a PIN code.

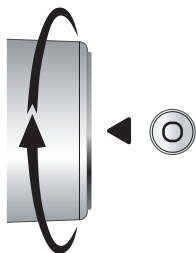

## HORIZONTAL AND LOW MODEL

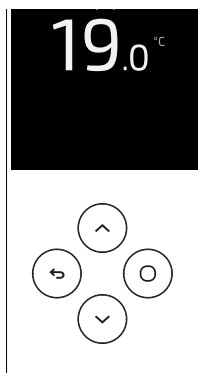

Menu accessed by pressing the knob + turning the knob upwards.

## VERTICAL MODEL



Menu accessed by pressing the  and  buttons at the same time.

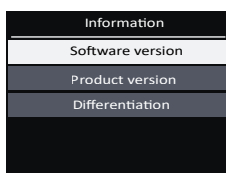
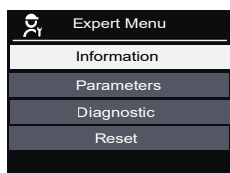

- Information:
  1. Displays the software version,
  2. Displays the product version,
  3. Displays the differentiation code.

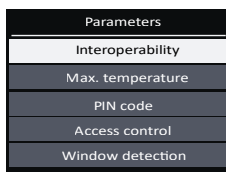
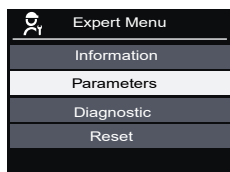

- Parameters:
  1. Interoperability enables the appliance to be connected to other connected components in the home.
  2. Used to set the maximum temperature of the appliance (*between 7 and 28°C, set at 28°C by default*),
  3. Used to protect access to the Expert menu with a PIN code,
  4. Used to control access to the settings to enable access to “All”, “temperature only” or “none”,
  5. Used to check the window sensor to see if it is “active” or “inactive”.

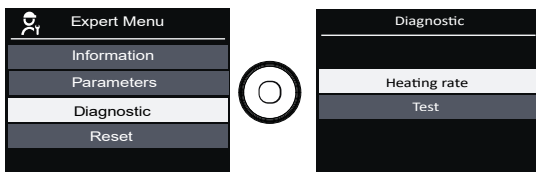

- Diagnostic:
  1. the heating rate is displayed,
  2. used to test the appliance and the presence sensor.

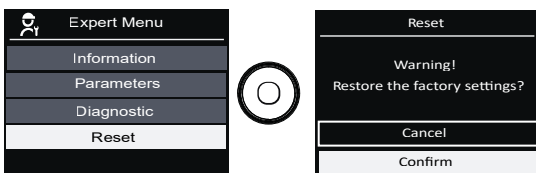









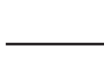





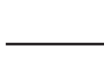

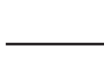

- Reset: used to restore the factory settings.

# Troubleshooting

Problems encountered	Check to make
The control panel screen does not come on.	Check that the switch on the rear or side of the appliance is in position I. Check that the appliance is connected to the power supply.
The appliance does not heat up.	Check that the installation's circuit breakers are engaged or that the load shedder ( <i>if present</i> ) has not deactivated the heating. If the ambient air temperature in the room is higher than the setpoint temperature, the appliance can be expected not to heat up. Check that your appliance has not been switched to frost protection mode by the pilot wire.
The appliance does not heat up enough.	Increase the temperature. If the setting is at its maximum, make the following checks: - Check whether the power of your appliance is suited to the size of your room ( <i>we recommend on average 100W/m<sup>2</sup> for a height of 2.50 m or 40W/m<sup>3</sup></i> ). - Check that your appliance only heats the room in question ( <i>door closed</i> ). - Check the supply voltage to the appliance.
The appliance takes time to heat up.	The electric heater heats up the fluid, which gradually and naturally starts circulating inside the appliance. The fluid's inertia properties mean that the appliance's surface temperature only reaches an optimal level after at least 15 mins, depending on the ambient temperature and losses from the room when the appliance is heating up.
The appliance is heating constantly.	Check that the appliance is not situated in an air current, or that the setpoint temperature has not been increased.
The appliance is heating when the window is open.	There may be a time lag between opening the window and the heating stopping ( <i>approx. 15 mins</i> ). If this time lag seems too long, you can temporarily switch your appliance off using  .
The appliance is very hot on its surface.	The appliance can be expected to be hot when operating, while the maximum surface temperature is limited in accordance with the NF standard "Électricité Performance" [electrical performance]. If however you feel that your appliance is still too hot, check that the power is suited to the area of your room ( <i>we recommend 100 W/m<sup>2</sup> for a ceiling height of 2.50 m or 40 W/m<sup>3</sup></i> ), and that the appliance is not placed in an air current which affects its regulation.
Traces of dirt appear on the wall around the appliance.	The dirt is due to poor quality of the ambient air ( <i>using a chimney, candles, cigarette smoke, etc.</i> ). It is recommended in this case to make sure that the room is properly aerated ( <i>ventilation, air intake, etc.</i> ). This dirt does not represent grounds to replace the appliance under warranty.



Problems encountered	Check to make																					
The appliance does not follow the Cozytouch app commands.	Check the connection from the app.																					
The appliance does not follow the internal programming commands.	<p>Make sure that the programming unit is being used correctly (see the unit's user manual). Check that the programming commands are correctly transmitted:</p> <table border="1"> <thead> <tr> <th></th> <th>Comfort</th> <th>Eco</th> <th>Frost Protection</th> <th>Heating off Load shedding</th> <th>Comfort -1 °C</th> <th>Comfort -2 °C</th> </tr> </thead> <tbody> <tr> <td>Signal to be transmitted</td> <td></td> <td></td> <td></td> <td></td> <td></td> <td></td> </tr> <tr> <td>Measurement between the Pilot Wire and neutral</td> <td>0Volts</td> <td>230 Volts</td> <td>-115 negative Volts</td> <td>-115 positive Volts</td> <td>230 Volts for 3 s</td> <td>230 Volts for 7 s</td> </tr> </tbody> </table> <p>In pilot wire or carrier programming, frost protection or load shedding commands have priority.</p>		Comfort	Eco	Frost Protection	Heating off Load shedding	Comfort -1 °C	Comfort -2 °C	Signal to be transmitted							Measurement between the Pilot Wire and neutral	0Volts	230 Volts	-115 negative Volts	-115 positive Volts	230 Volts for 3 s	230 Volts for 7 s
	Comfort	Eco	Frost Protection	Heating off Load shedding	Comfort -1 °C	Comfort -2 °C																
Signal to be transmitted																						
Measurement between the Pilot Wire and neutral	0Volts	230 Volts	-115 negative Volts	-115 positive Volts	230 Volts for 3 s	230 Volts for 7 s																
The appliance does not connect to the app.	<p>The maximum range between the Cozytouch HUB and the appliance is 100 to 300 m in free field / 20 m 2 concrete slabs. The maximum number of connectable appliances per room is 5.</p>																					
The appliance is not following my life rhythm	Adaptive scheduling must be active. The appliance needs at least 2 weeks to adapt the schedule to your life rhythm.																					

If you have been unable to solve your problem, contact a professional, after noting the references for your appliance from the nameplate (commercial code, serial no.), the room temperature, and any programming system you are using.

You can also find this information in the Information menu.



# Specifications

<b>Model references</b>		RFM6H / RFM6V / RFM6B	
Specification	Symbol	Value	Unit
<b>Heat output</b>			
Rated heat output	P nom	0.7 to 2 700 to 2000	kW W
Minimum heat output	P min	0.7 700	kW W
Maximum continuous heat output	P max,c	2 2000	kW W
<b>Auxiliary electricity consumption</b>			
At rated heat output	el max	0.000	kW
At minimum heat output	el min	0.000	kW
In standby mode	el SB	0.00071 0.71	kW W
<b>Type of heat output/room temperature control</b>			
Specification	Unit	Additional information	
Electronic room temperature control and weekly timer.	yes		
<b>Other control options</b>			
Room temperature control with a presence detector.	yes		
Room temperature monitoring, with window open detector.	yes		
Remote monitoring option.	yes		
Activation adaptive control.	yes		
Activation period limit.	no		
Black globe sensor.	no		
<b>Contact details</b>	As per nameplate		

# Warranty conditions

- The guarantee period is two years from the date of installation or purchase and may not exceed 30 months from the date of manufacture in the absence of a receipt.
- The guarantee covers the replacement and supply of components recognised as being defective, excluding any damages or interest.
- The user is responsible for any labour or transport costs.
- The guarantee does not cover any damage arising from improper installation, abnormal use or non-observance of the requirements of the said instructions for installation and use .
- The stipulations of the present guarantee conditions do not exclude any of the purchaser's legal rights of guarantee against faults or hidden defects, which are applicable in all cases under the stipulations of Articles 1641 of the Civil Code.
- Present this certificate to your distributor or installer only in the event of a claim, together with your purchase invoice.

The commercial code and the serial number identify for the manufacturer the particular device you have bought.

This information can be found on the information plate situated on the side of the device.

To claim under guarantee, contact your installer or dealer. If necessary, contact :

ATLANTIC INTERNATIONAL

2 Allée Suzanne Penillault-Crapez

94110 ARCUEIL

FRANCE

France Tel: (33) 146836000 Fax: (33) 146836001



# CERTIFICAT DE GARANTIE

À CONSERVER PAR L'UTILISATEUR DE L'APPAREIL

## ■ GARANTIE UTILISATEUR

Conformément aux dispositions légales en vigueur, les utilisateurs bénéficient en tout état de cause de la garantie légale des vices cachés (articles 1641 et suivants du Code Civil) et de la garantie légale de conformité pour les biens de consommation due par le dernier vendeur (articles L217-1 et suivants du Code de la Consommation).

## ■ GARANTIE CLIENTS PROFESSIONNELS ATLANTIC

Nos appareils sont garantis 2 ans contre tout défaut de fabrication dans les conditions définies dans nos CGV. La garantie comprend l'échange ou la fourniture des pièces reconnues défectueuses après expertise par notre Service Après-Vente, à l'exclusion de tous frais annexes qu'il s'agisse de main-d'œuvre, déplacement, perte de jouissance ou d'exploitation ou de toutes indemnités à titre de dommages et intérêts.

## ■ CONDITIONS

La garantie ne couvre pas les détériorations provenant notamment, d'une installation non conforme, d'un réseau d'alimentation ne respectant pas la norme NF EN 50160, d'un usage anormal ou du non-respect des prescriptions de ladite notice.

TYPE DE L'APPAREIL\* : \_\_\_\_\_

N° DE SÉRIE\* : \_\_\_\_\_

NOM ET ADRESSE DU CLIENT : \_\_\_\_\_  
\_\_\_\_\_  
\_\_\_\_\_

DATE D'ACHAT : \_\_\_\_\_

BIP

Rue Monge - BP 65

F-85002 LA ROCHE SUR YON

International : Consultez votre installateur



U0765799

\* Ces renseignements se trouvent sur la plaque signalétique, côté droit de l'appareil.

Cachet du revendeur

**atlantic**

