

COMMENT RÉACTIVER LA SÉCURITÉ DE SON CHAUFFE- EAU À THERMOSTAT MÉCANIQUE ?

THERMOSTAT MECANIQUE EN SECURITE

TEMPS

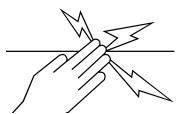
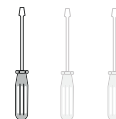

DIFFICULTÉ



DANGER

Risque électrique
Déconnecter avant
d'intervenir

AVANT TOUTE MANIPULATION SUR L'APPAREIL, IL EST IMPÉRATIF DE COUPER L'ALIMENTATION ÉLECTRIQUE.

CONSTAT CLIENT :

Pas d'eau chaude.



Cette fiche ne concerne pas les chauffe-eau avec thermostat électronique.

1

PRODUITS CONCERNÉS :

Pour déterminer quel est le produit dont vous disposez, ouvrir le capot plastique du chauffe-eau :

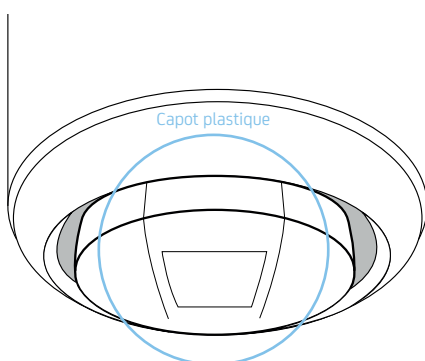

Chauffe-eau vertical mural

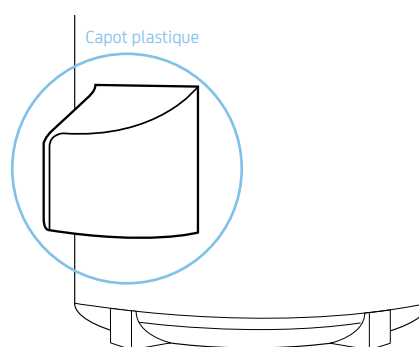

chauffe-eau vertical sur socle et horizontal mural

2

THERMOSTATS CONCERNÉS

Si vous voyez :

Uniquement le thermostat :

C'est un chauffe-eau avec une résistance blindée

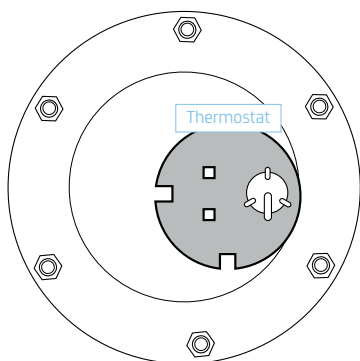

Le thermostat et la résistance :

C'est un chauffe-eau avec une résistance stéatite

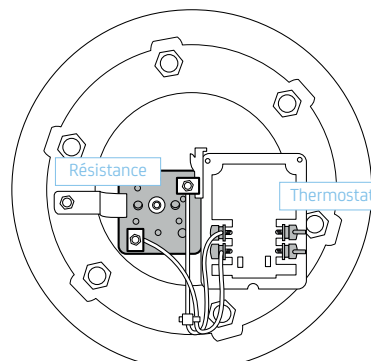

Il s'agit d'exemples, certains thermostats peuvent être de formes différentes.

Pour nous contacter :
0977 42 42 42 (numéro gratuit)

du lundi au vendredi de 8h00 à 12h30
et de 13h30 à 18h00

www.confort-sauter.com

Sauter

Chauffage Chauffage Ventilation

3

EXPLICATIONS ET SOLUTIONS :

Lorsque le thermostat est en sécurité, réenclencher le bouton en appuyant légèrement dessus à l'aide d'un petit tournevis :

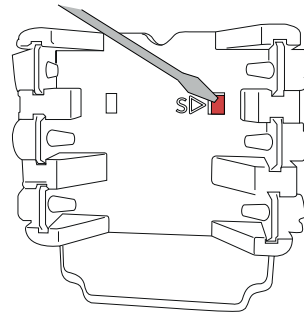
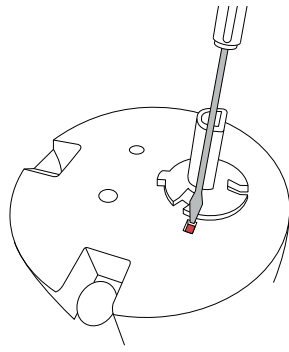

il est possible d'entendre un petit « clic »



3. Il est normal que le bouton ne s'enfonce que d'1 millimètre et ne ressorte pas

4

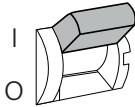

Après l'opération, si vous êtes en tarif heures creuses/heures pleines, mettez le contacteur sur la position I. Le chauffe-eau se remet en fonctionnement.

LES CAUSES :

Exemple de résistance entartrée

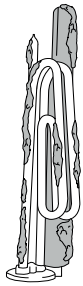

Chauffe-eau entartré :

Si le chauffe-eau a plus de 3 ans, procéder au détartrage du chauffe-eau. Se référer à la fiche de dépannage «Comment détartrer un chauffe-eau»

Echauffement causé par un manque de serrage

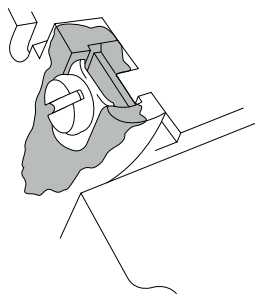

Echauffement connexions électriques :

Vérifier le serrage des connexions électriques sur le thermostat et la résistance pour éviter les échauffements

Exemple de local non aéré

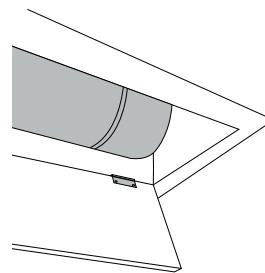

Local non aéré :

S'assurer que le chauffe-eau soit dans un local aéré



Surintensions, orages, coupures de courant.

Il est conseillé de remplacer le thermostat si celui-ci se met trop fréquemment en sécurité.

PROBLEME NON RESOLU :

Si le chauffe-eau ne se remet pas en chauffe, contrôler la tension électrique en entrée et en sortie du thermostat. Se référer à la fiche de dépannage «Comment contrôler un thermostat mécanique ?



Il est nécessaire d'avoir un multimètre

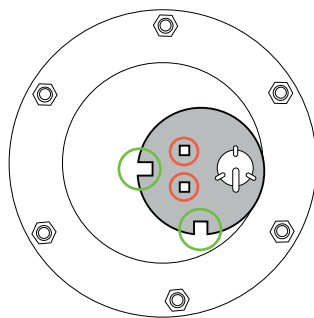

SORTIE

ENTRÉE

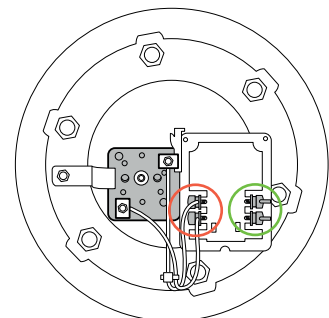

Pour nous contacter :
0977 42 42 42 (numéro gratuit)

du lundi au vendredi de 8h00 à 12h30
et de 13h30 à 18h00

www.confort-sauter.com