

Cache Eclipse

- 74952-ECLIPSE 6- ANTHRACITE
- 74953-ECLIPSE 8 ANTHRACITE
- 74954-ECLIPSE 10 ANTHRACITE
- 74955-ECLIPSE 11+ ANTHRACITE



Unités Extérieures

- 700227-TAILLE 6-:WOYA060KLT
- 700228-TAILLE 8 :WOYA080KLT
- 700229-TAILLE 10 :WOYA0100KLT
- 700197-TAILLE 11+ :WOYG0112LHT
- 700175-TAILLE 11+ :WOYG0140LCT
- 700176-TAILLE 11+ :WOYK0112LCTA
- 700177-TAILLE 11+ :WOYK0140LCTA
- 700178-TAILLE 11+ :WOYK0160LCTA
- 700223- TAILLE 11+ :WOYG0160LJL
- 700224-TAILLE 11+ :WOYG0150LJL
- 700225-TAILLE 11+ :WOYG0170LJL

RAL 7016

FR

Cache unité extérieure Eclipse

Accessoire pompe à chaleur air/eau

Destinée au professionnel. A conserver par l'utilisateur pour consultation ultérieure.

Sommaire

1-Présentation du matériel

Accessoires fournis P3
Compatibilité P3
Caractéristiques P3
Avertissements P4

2-Implantation





Encombrement P4
Assemblage P5 et P6
Mousse P7
Fixation au mur P9

3-Entretien

Nettoyage P10
Pièces-détachées P10

1-Présentation du matériel

1.1.Accessoires fournis

Accessoires	Visuel	Taille 6- & 8	Taille 10	Taille 11 +
Insert M4		18	18	38
Vis BHC M4x12 noire		18	18	38
Vis TA POZIDRIVE M5x50		4	4	8
Cheville Ø8x40		4	4	8
Clé		1	1	1
Mousse		4	4	4
Scratch		6	4	6
Platine aluminium+Rallonge		4	4	8

1.2.Compatibilité

Le cache Eclipse est destiné à habiller les unités extérieures des pompes à chaleur Air/Eau listées dans le tableau ci-dessous.

REFERENCES CACHE UE ECLIPSE	PUISSANCES D'UNITES EXTERIEURES COMPATIBLES	REFERENCE UNITES EXTERIEURES COMPATIBLES
74952	6-	700227-WOYA060KLT
74953	8	700228-WOYA080KLT
74954	10	700229-WOYA100KLT
74955	11+	700197-WOYG112LHT 700175-WOYG140LCTA 700176-WOYK112LCTA 700177-WOYK140LCTA 700178-WOYK160LCTA 700223-WOYG160LJL 700224-WOYK150LJL 700225-WOYK170LJL

Sa compatibilité avec d'autres modèles n'est pas garantie.
Liste des supports compatibles avec le cache Eclipse :

Support sol PVC : 809532
Support sol caoutchouc : 809536
Support sol surélevé : 072889
Support mural : 875033

Si d'autres supports sont utilisés sur votre installation vérifier leur compatibilité.

1.3.Caractéristiques

- Produit en aluminium-anti corrosion pour usage extérieur.
- Peinture époxy RAL 7016 Gris anthracite.

1.4. Avertissements

- Ne jamais couvrir le carénage ni obturer les passages d'air.
- Aluminium fragile: ne pas monter sur le carénage, éviter les chocs (charge max 10 kg sur le capot).
- S'assurer au montage qu'il n'y a aucun contact avec des fils électriques du moteur.
- L'adjonction d'un cache UE peut entraîner une perte de rendement de la pompe à chaleur Air/Eau.
- Le cache Eclipse a une vocation esthétique, ce dernier ne doit pas être utilisé à d'autres fins.

2- Implantation

2.1 Encombrement

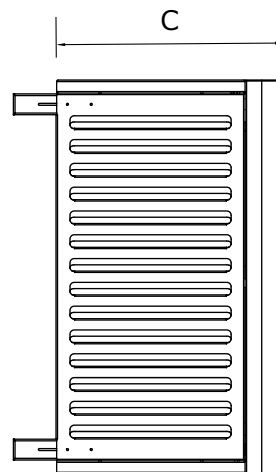
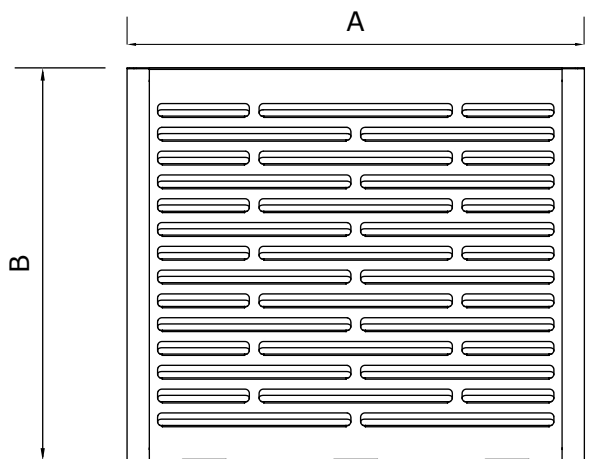

REF	TAILLE	A	B	C
74952	6-	1036	800	436
74953	8	1057	910	436
74954	10	1090	1185	474

(en mm)

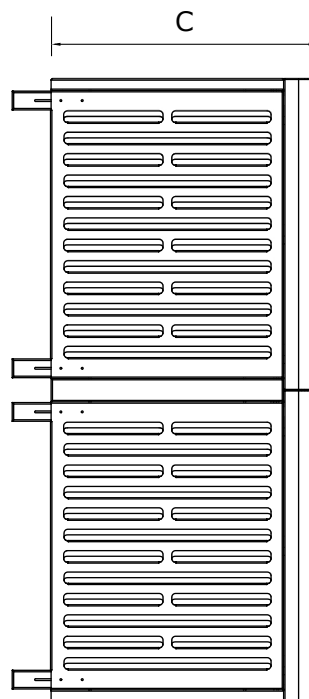
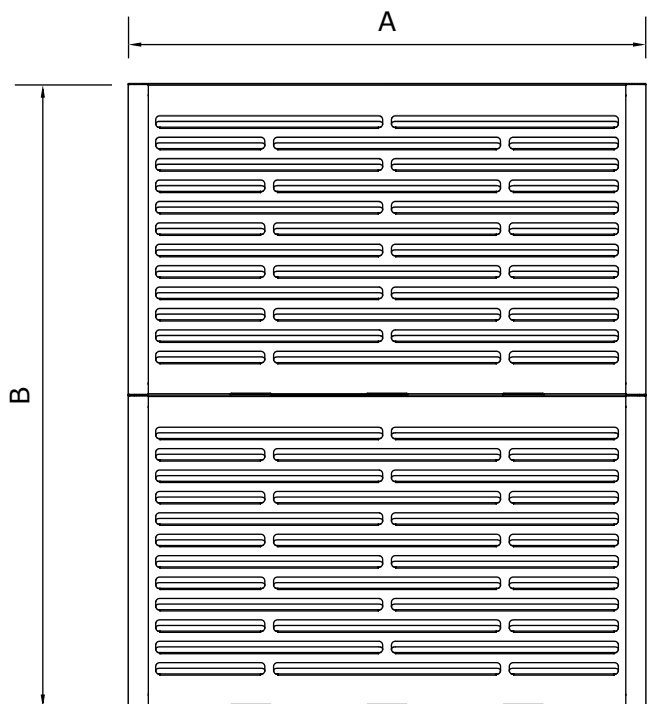

REF	TAILLE	A	B	C
74955	11+	1330	1600	598

(en mm)

2.2.Assemblage

2.2.1.Principe de pose des Inserts à clipser M4

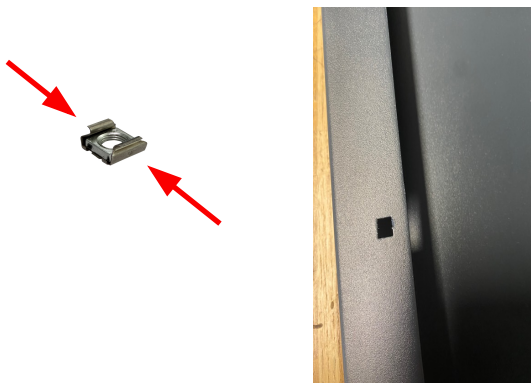

2.2.2 Traverses basses et joues latérales.

Installer les inserts à clipser dans les joues latérales (2x2) et les traverses basses (2x2).

Fixer les traverses basses sur les joues latérales suivant le type de pose souhaité:
Fixation murale ou fixation au sol.

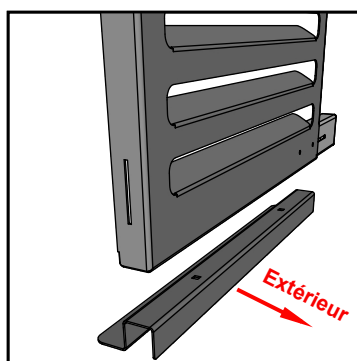

Fixation murale

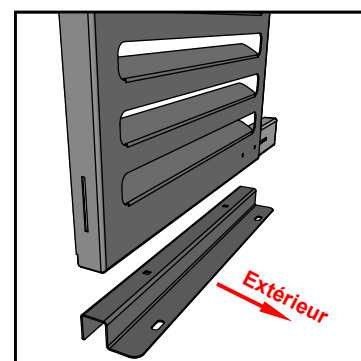

Fixation au sol

2.2.3 Façade et joues latérales.

Indication du sens de montage sur la façade avant.
Flèche vers le haut.



Indication du côté gauche en vue de face.

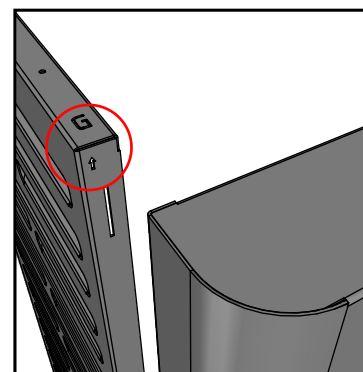
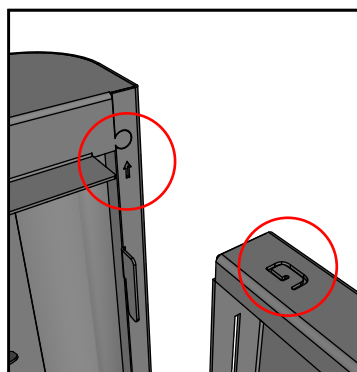

Emboîter la façade sur les cotés.

Glisser la façade vers le bas.

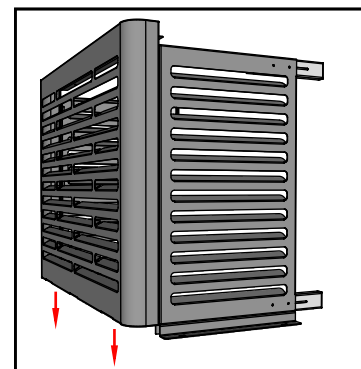
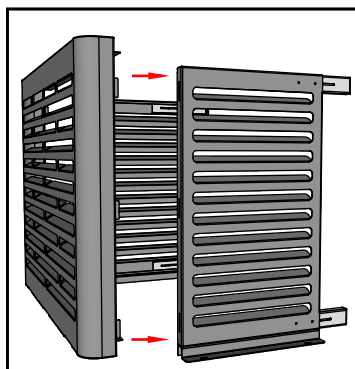

2.2.4 Capot supérieur.

- Installer les inserts à clipser dans les 6 découpes du capot.
- Positionner le capot supérieur.
- Fixer par le dessous avec les vis BHC.

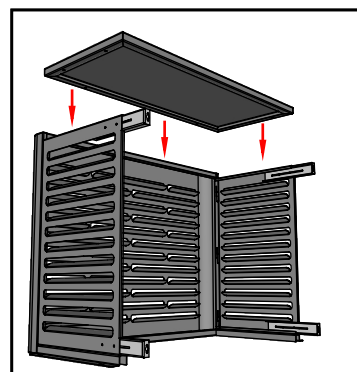
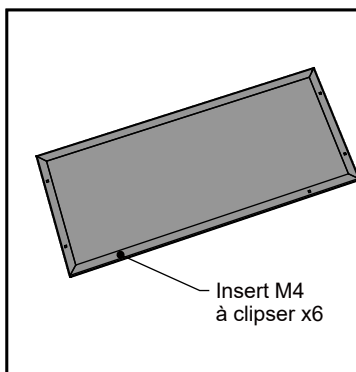

Version double superposée Taille 11+

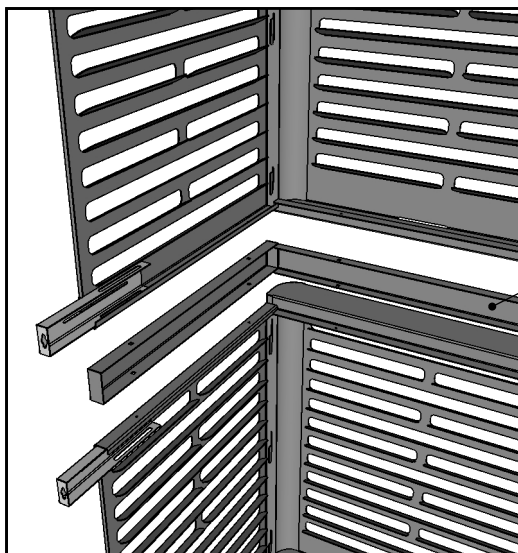
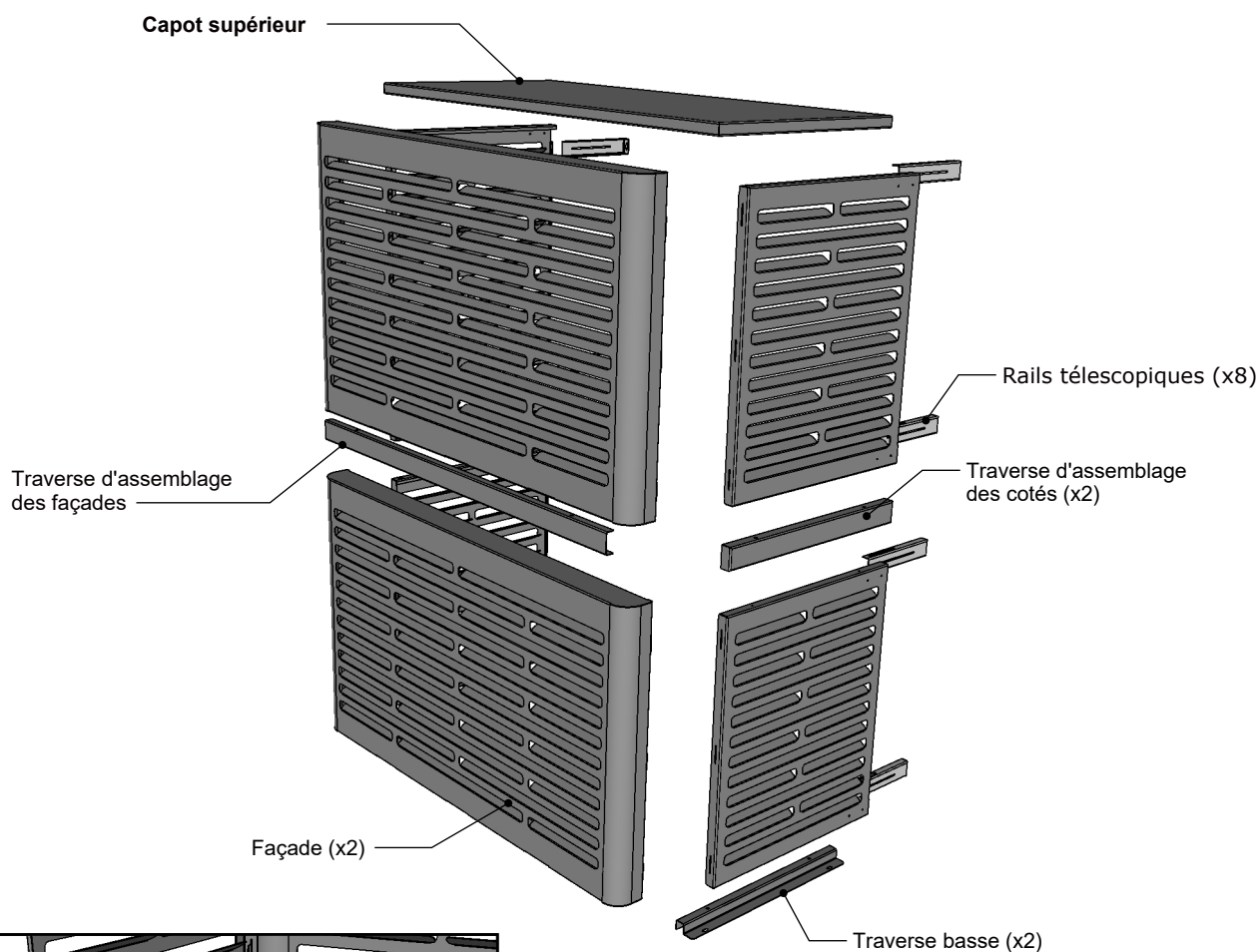

1- Installer les inserts à clipser M4 dans les découpes sur les traverses d'assemblage (x12).

2- Fixer les deux cache clim avec les vis BHC (x12).

INSTRUCTIONS SPECIFIQUES 6- 8 et 10

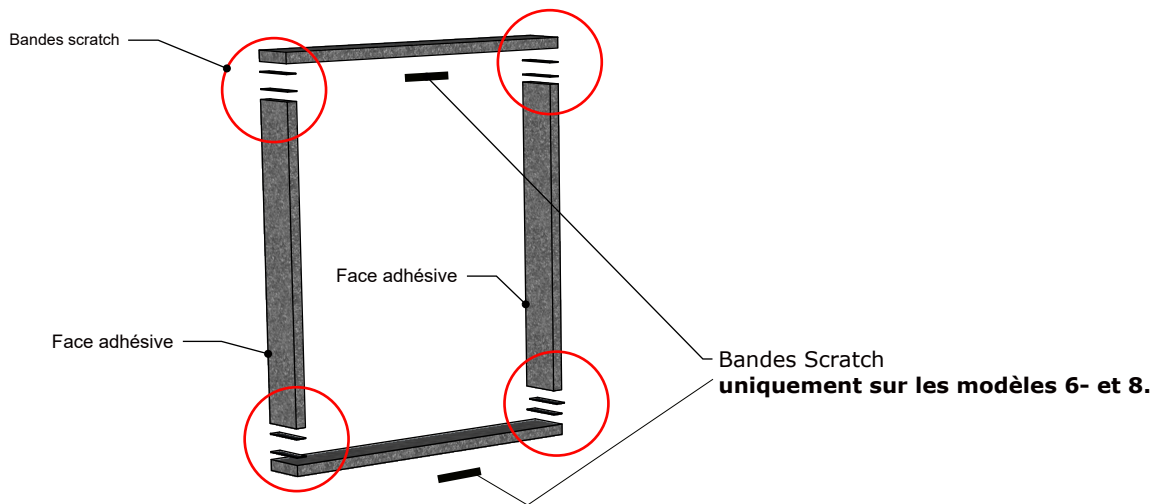

Les collages des scratchs nécessitent un marouflage et d'exercer une pression durant quelques secondes afin de garantir leur tenu.

INSTRUCTIONS SPECIFIQUES 11+

700223-WOYG160LJL
700224-WOYK150LJL
700225-WOYK170LJL

700197-WOYG112LHT
700175-WOYG140LCTA
700176-WOYK112LCTA
700177-WOY140LCTA
700178-WOYK160LCTA

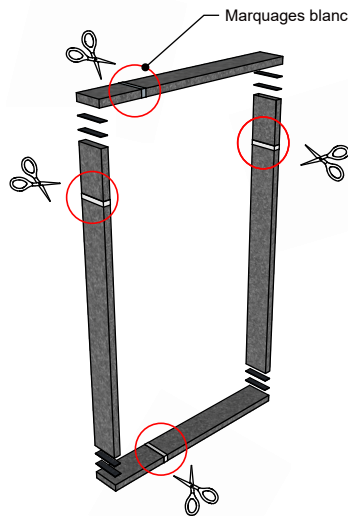
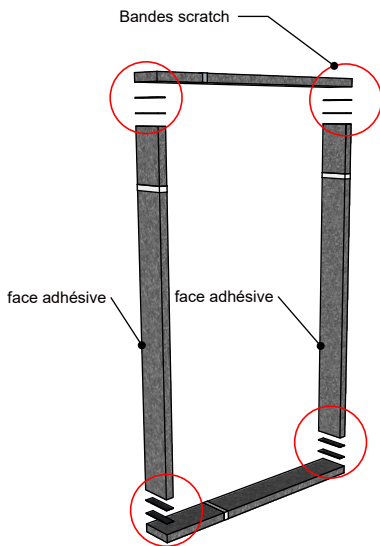

1. Couper selon les marquages blanc

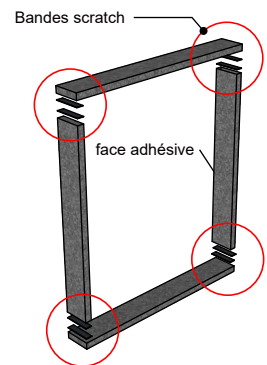

2. Poser les bandes de scratch

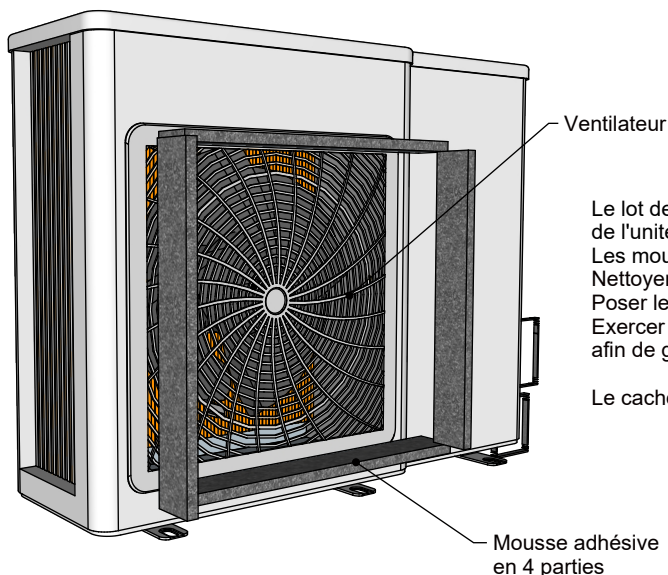

Le lot des tailles 11+ nécessite une découpe avant pose en fonction de la référence de l'unité extérieure.

Les mousses devront être découpées suivant le marquage des bandes. Nettoyer et dégraisser la surface de pose du cadre mousse.

Poser le cadre en mousse en se référant au bord supérieur du ventilateur. Exercer une pression durant quelques secondes sur les faces adhésives afin de garantir son adhérence.

Le cache Eclipse devra venir en appui sur les mousses.

2.4 Fixation au mur

- Percer le mur suivant les dimensions ci-contre
- Mettre en place les chevilles. Utiliser une cheville adaptée au mur de fixation.
- Mettre en place les vis de fixation.

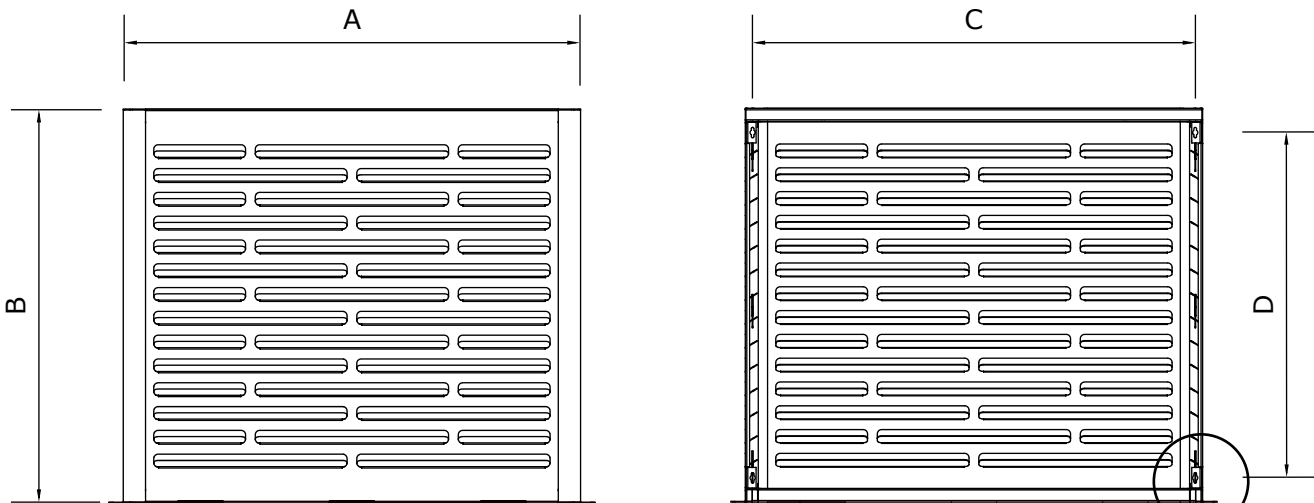

TAILLE	A	B	C	D
6-	1036	800	1002	688
8	1057	910	1023	798
10	1090	1185	1056	1073

(en mm)

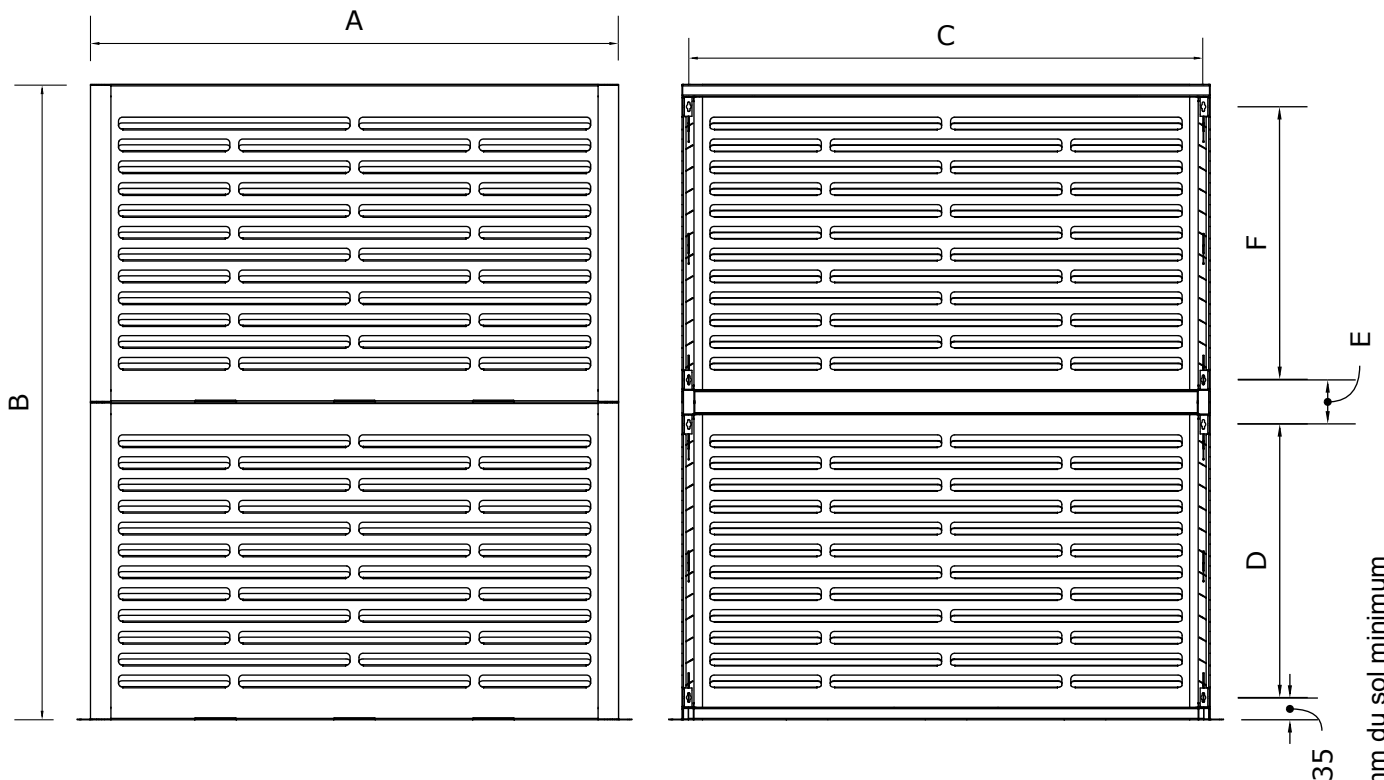
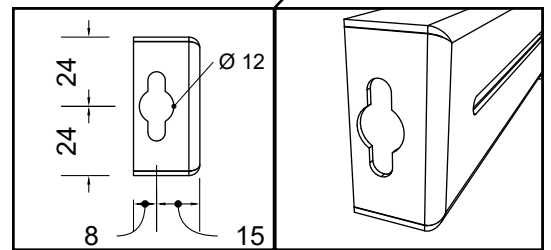

TAILLE	A	B	C	D	E	F
11+	1330	1600	1296	688	112	688

(en mm)



Trou à 50 mm du sol minimum

2.4 Rails télescopiques.

- Installer les inserts à clipser M4 sur la platine.
- Ajuster le profondeur des rails coulissants.
- Fixer avec les vis BHC.

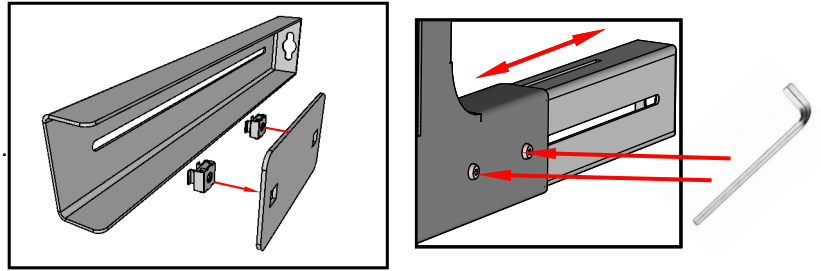

3-Entretien





3.1.Néttoyage et entretien

- Ne pas utiliser de produits ou éponges abrasives.
- Nettoyage à l'eau et chiffon doux.

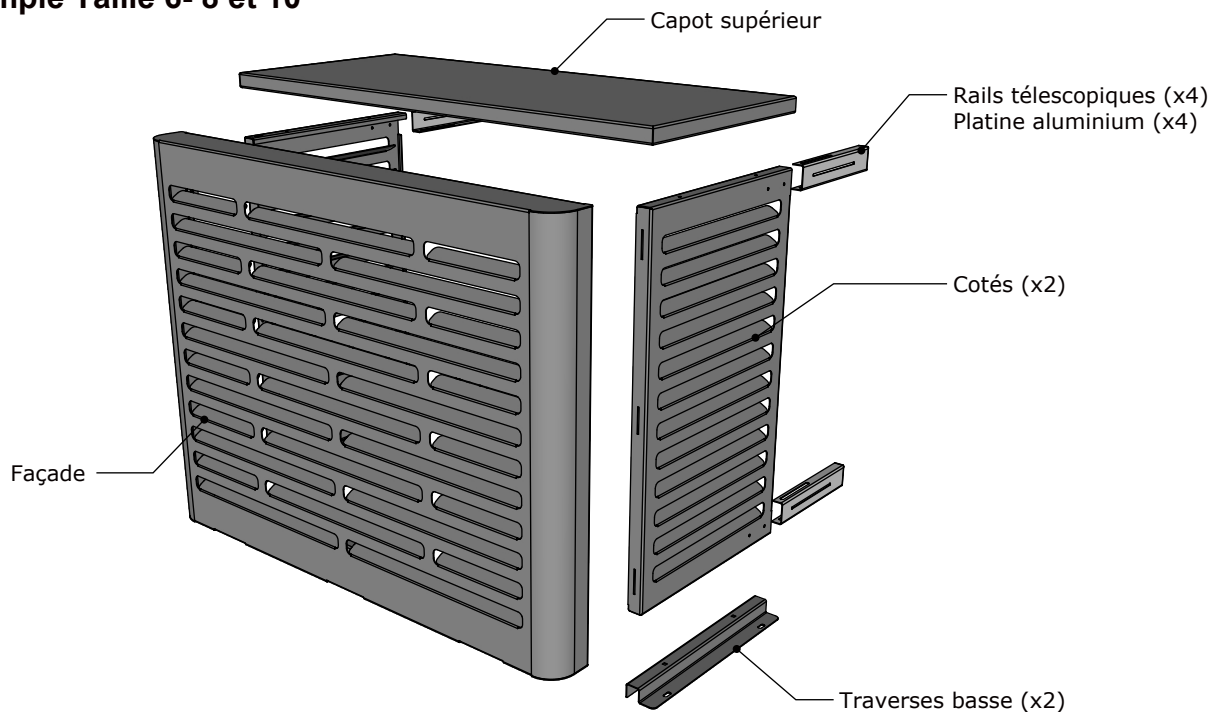
3.2.Pièces détachées





Version simple Taille 6- 8 et 10

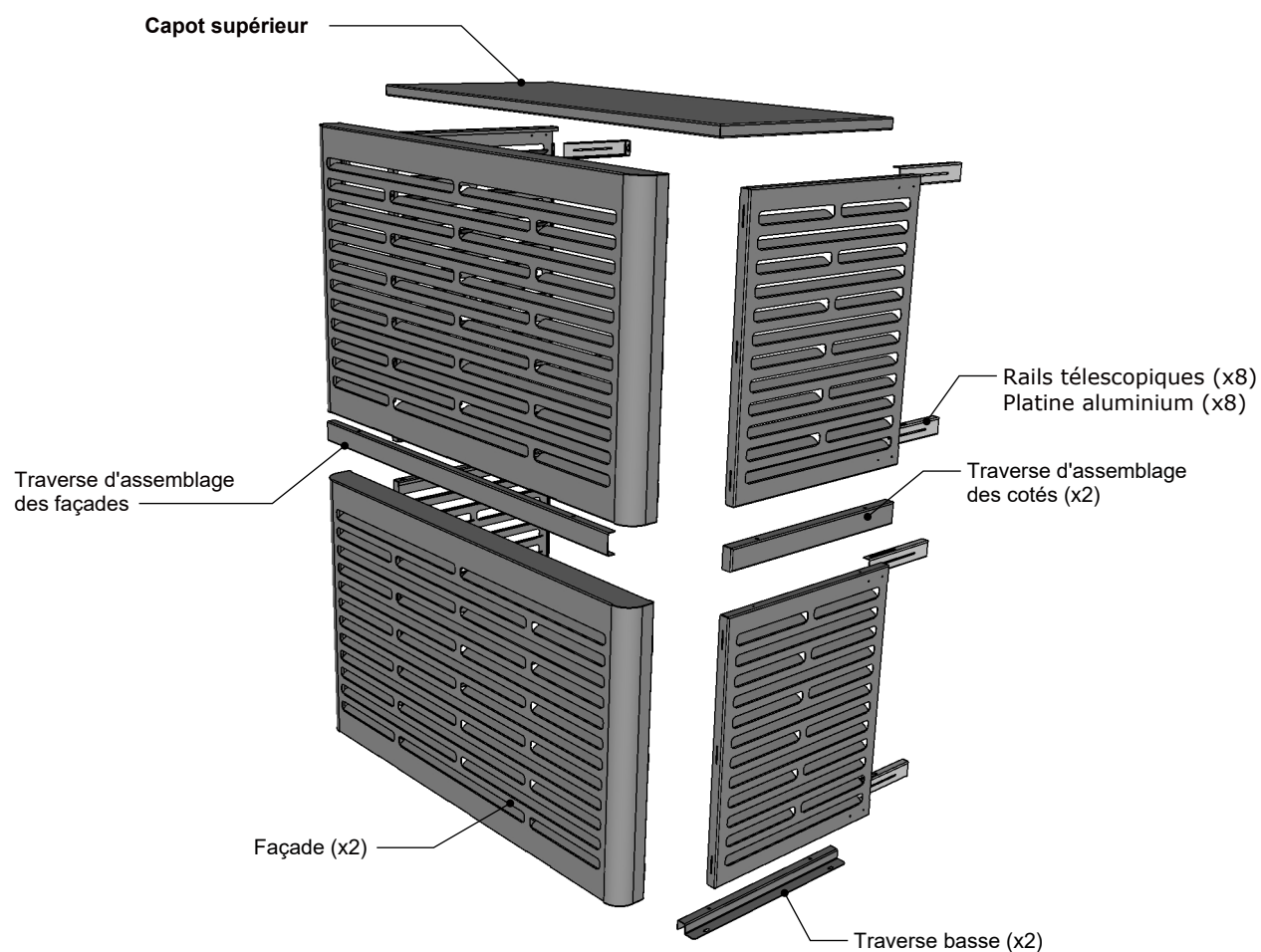

Accessoires	Visuel	Taille 6- & 8	Taille 10
Insert M4		18	18
Vis BHC M4x12 noire		18	18
Vis TA POZIDRIVE M5x50		4	4
Cheville Ø8x40		4	4
Clé		1	1
Mousse		4	4
Scratch		6	4
Plaque aluminium+Rallonge télescopique		4	4

Version double superposée Taille 11+



Accessoires	Visuel	Taille 11+
Insert M4		38
Vis BHC M4x12 noire		38
Vis TA POZIDRIVE M5x50		8
Cheville Ø8x40		8
Clé		1
Mousse		4
Scratch		6
Platine aluminium+Rails télescopique		8