

Notice d'installation

Télécommande filaire

Ecran tactile

- UTY-RNRYZ1
- UTY-RNRYZ2
- UTY-RNRYZ3
- UTY-RNRYZ5

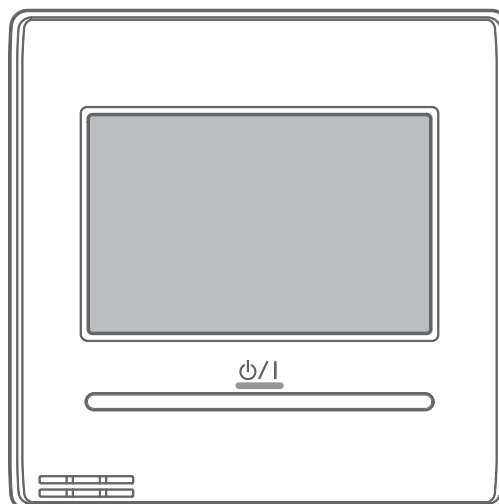



AVERTISSEMENTS ET PRÉCAUTIONS

Lire en détail le présent document avant d'entreprendre tous travaux d'installation. Respecter l'ensemble des précautions et avertissements relatifs à la sécurité indiqués dans cette notice. Laisser cette notice au client final.

Généralités

- Se débarrasser des matériaux d'emballage comme il se doit. Déchirer les emballages plastiques et les mettre au rebut dans un endroit où des enfants ne risquent pas de jouer avec. Les emballages plastiques non déchirés peuvent être la cause d'étouffement.
 - Cet appareil ne renferme aucune pièce réparable par l'utilisateur. Le confier à un installateur.
 - Cet appareil peut être utilisé par des enfants âgés d'au moins 8 ans et par des personnes ayant des capacités physiques, sensorielles ou mentales réduites ou dénuées d'expérience ou de connaissance, s'ils (si elles) sont correctement surveillé(e)s ou si des instructions relatives à l'utilisation de l'appareil en toute sécurité leur ont été données et si les risques encourus ont été appréhendés. Les enfants ne doivent pas jouer avec l'appareil. Le nettoyage et l'entretien par l'utilisateur ne doivent pas être effectués par des enfants sans surveillance.
-

Piles

- Ne pas laisser les piles à la portée d'enfants.
 - En cas de non utilisation de la télécommande pendant une longue période, enlever les piles pour éviter d'éventuelles fuites qui pourraient endommager l'appareil.
 - Si du liquide s'écoulant des piles entre en contact avec la peau, les yeux ou la bouche, rincer immédiatement avec beaucoup d'eau et consulter votre médecin.
 - Les piles usées doivent être enlevées immédiatement et recyclées de manière appropriée.
 - Ne pas tenter de recharger des piles.
 - Ne pas mélanger des piles neuves et des piles usées, ni différents types de piles.
-



AVERTISSEMENTS ET PRÉCAUTIONS

Installation

-
- Avant toute intervention, s'assurer que l'alimentation électrique générale est coupée et consignée.
-
- L'installation doit être réalisée par un professionnel en respectant impérativement les normes en vigueur sur le lieu d'installation et les instructions d'installation du constructeur. Une installation incorrecte peut provoquer des blessures, un choc électrique, un incendie, etc.
-
- Prendre les mesures adéquates afin d'empêcher l'unité d'être utilisée comme abri par de petits animaux. Les animaux qui entrent en contact avec des parties électriques sont susceptibles d'être à l'origine de pannes ou d'incendie. Indiquer au client qu'il doit garder la zone entourant l'unité propre.
-
- Ne placer pas des récipients contenant du liquide sur l'appareil.
 - Installer l'appareil à un endroit qui peut résister à son poids et installer le de manière qu'il ne se renverse pas ou ne tombe pas.
-
- Installer l'unité intérieure, l'unité extérieure, les câbles d'alimentation, les câbles d'interconnexion et les câbles de la télécommande au minimum à 1 m d'une télévision ou d'un récepteur radio. Cette précaution est destinée à éviter les interférences (cependant, même à plus d'1 m les signaux peuvent être encore perturbé).
-
- En cas de déménagement, faire appel à un installateur pour la dépose et l'installation de l'appareil.
-
- Une carte électronique est fixée dans l'appareil. S'assurer de ne pas endommager celle-ci lors de l'installation et la manipulation.
-
- Veiller à utiliser les pièces fournies ou spécifiées dans la notice lors des travaux d'installation.
 - Utiliser les accessoires ou les câbles électriques spécifiques. Ne pas prolonger les câbles. La tension pourra être dépassée et alors provoquer une décharge électrique ou un incendie.
-

Raccordements électriques

-
- L'installation électrique doit être réalisée conformément à la réglementation en vigueur en particulier : norme NF C 15-100.
-
- Les raccordements électriques ne seront effectués que lorsque toutes les autres opérations de montage (fixation, assemblage, ...) auront été réalisées.
-
- Vérifier que le câblage n'est pas sujet à l'usure, à la corrosion, à une pression excessive, aux vibrations, à des bords tranchants ou à tout autre effet néfaste de l'environnement.
-
- Ces appareils de climatisation sont prévus pour fonctionner avec les régimes de neutre suivants : TT et TN. Le régime de neutre IT ne convient pas pour ces appareils (utiliser un transformateur de séparation). Les alimentations monophasées sans neutre (entre phases) sont strictement à proscrire. En ce qui concerne les appareils triphasés, le neutre doit également toujours être distribué (TT ou TN).
-



AVERTISSEMENTS ET PRÉCAUTIONS

Raccordements électriques

-
- Le contrat souscrit avec le fournisseur d'énergie doit être suffisant pour couvrir non seulement la puissance de l'appareil mais également la somme des puissances de tous les appareils susceptibles de fonctionner en même temps. Lorsque la puissance est insuffisante, vérifier auprès du fournisseur d'énergie la valeur de la puissance souscrite dans votre contrat.
-
- Obtenir de l'opérateur du réseau de distribution électrique les spécifications du câble et le courant harmonique, etc.
-
- Ne jamais utiliser de prise de courant pour l'alimentation.
-
- Utiliser un circuit d'alimentation dédié. Ne pas partager l'alimentation avec un autre appareil.
-
- Utiliser une ligne d'alimentation indépendante protégée par un disjoncteur omnipolaire avec ouverture des contacts supérieures à 3 mm pour alimenter l'appareil.
-
- L'installation électrique doit obligatoirement être équipée d'une protection différentielle de 30 mA.
-
- Veiller à placer le disjoncteur à un endroit où les utilisateurs ne peuvent pas le démarrer ou l'arrêter involontairement (local annexe, ...). Lorsque le tableau électrique se trouve en extérieur, le refermer et le verrouiller afin qu'il ne puisse pas être facilement accessible.
-
- Sauf en cas d'urgence, ne jamais couper le disjoncteur principal. Cette manipulation provoquerait une panne du compresseur ainsi qu'une fuite d'eau. Arrêter l'unité intérieure uniquement à l'aide de tous types de télécommandes ou d'un appareil d'entrée externe (interrupteur), puis couper le disjoncteur.
-
- Effectuer le câblage de sorte que l'eau ne puisse pas entrer dans l'appareil en s'écoulant le long du câblage externe. Prendre toutes les mesures nécessaires pour éviter cela. Dans le cas contraire, cela pourrait provoquer une décharge électrique ou un incendie.
-
- Ne pas relier la masse à un câble de téléphone, à une conduite d'eau, ou à un paratonnerre.
-
- Après la mise hors tension, toujours attendre 10 minutes avant de toucher aux composants électriques. L'électricité statique présente dans le corps humain peut endommager les composants. Évacuer l'électricité statique de votre corps. Ne pas toucher les composants électriques avec les mains humides. Un choc électrique peut se produire.
-
- En cas de défaut de fonctionnement (odeur de brûlé, etc.), arrêter immédiatement l'installation, couper le disjoncteur et consulter une personne qualifiée.
-
- Un câblage incorrect peut endommager l'ensemble du système.
-
- S'assurer de la sécurité de tous les câbles, d'utiliser les fils respectant les normes en vigueur (NF C 15-100 en particulier), et qu'aucune force ne s'exerce sur le raccordement des bornes et sur les câbles.
-



SOMMAIRE

1. ACCESSOIRES	08
2. ECRAN D'ACCUEIL	08
3. OUVERTURE ET FERMETURE DE LA TÉLÉCOMMANDE	09
4. DIMENSIONS	10
5. SONDE DE TEMPÉRATURE AMBIANTE	10
6. IMPLANTATION	11
7. SCHÉMA DE PRINCIPE	13
8. PRÉPARATION DES CÂBLES	15
9. RACCORDEMENT SUR LA TÉLÉCOMMANDE	15
10. RACCORDEMENT SUR L'UNITÉ INTÉRIEURE	16
11. RÉGLAGE DU MICRO-INTERRUPTEUR	18
12. PREMIÈRE MISE EN ROUTE	19
13. MISE SOUS TENSION	19
14. RÉGLAGES DU PREMIER DÉMARRAGE	19
14.1. Choix de la langue	19
14.2. Télécommande maître / esclave	20
14.3. Date	20
14.4. Heure	21
14.5. Unité de la température	21
14.6. Mot de passe	21
15. RÉGLAGES INITIAUX	23
15.1. Accès aux réglages initiaux	24
15.2. Choix de la langue	24
15.3. Date et format d'affichage	25
15.4. Unité de la température	27
15.5. Nom de groupe de télécommande	27
15.6. Sonde de température de la télécommande	28
15.7. Unité intérieure maître	29
15.8. Modification du mot de passe (gestionnaire)	29
15.9. Affichage de l'indicateur filtre	31
15.10. Affichage de la température ambiante	32
15.11. Télécommande maître / esclave	32
15.12. Réglage du numéro d'adresse télécommande des unités intérieures	33
15.13. Rotation de fonctionnement des unités	34
15.14. Ajustement de la température ambiante mesurée	35







SOMMAIRE

16. MAINTENANCE (AUTRES RÉGLAGES)	35
16.1. Historique des erreurs	36
16.2. Liste d'état des réglages	36
16.3. Réinitialisation de l'indicateur du filtre	36
16.4. Version	37
16.5. Test run	37
16.6. Réglage de l'adresse de la télécommande	38
16.7. Vérification de l'adresse de l'unité intérieure	39
16.8. Réglage des fonctions	40
16.9. Affichage valeur capteur	41
16.10. Changement du mot de passe (installateur)	42
16.11. Initialisation	42
17. CODES ERREUR	43

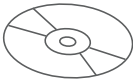
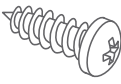

1. ACCESSOIRES

Les accessoires standards sont systématiquement présents dans les emballages. Récupérer les accessoires et les notices avant de se débarrasser des emballages. Utiliser les accessoires conformément aux instructions.

Notice d'installation	Notice d'utilisation	CD-ROM	Vis (M4 × 16 mm)	Serre-câble
				
x1	x1	x1	x2	x1



2. ECRAN D'ACCUEIL



- L'écran d'accueil de la télécommande s'affiche par défaut en l'absence d'utilisation durant plus de 10 minutes.
- Les réglages non sauvegardés seront annulés sauf le cas d'un arrêt d'urgence, d'un transfert de données, lors de la vérification de l'emplacement de l'unité intérieure et lors d'un paramétrage de fonction.

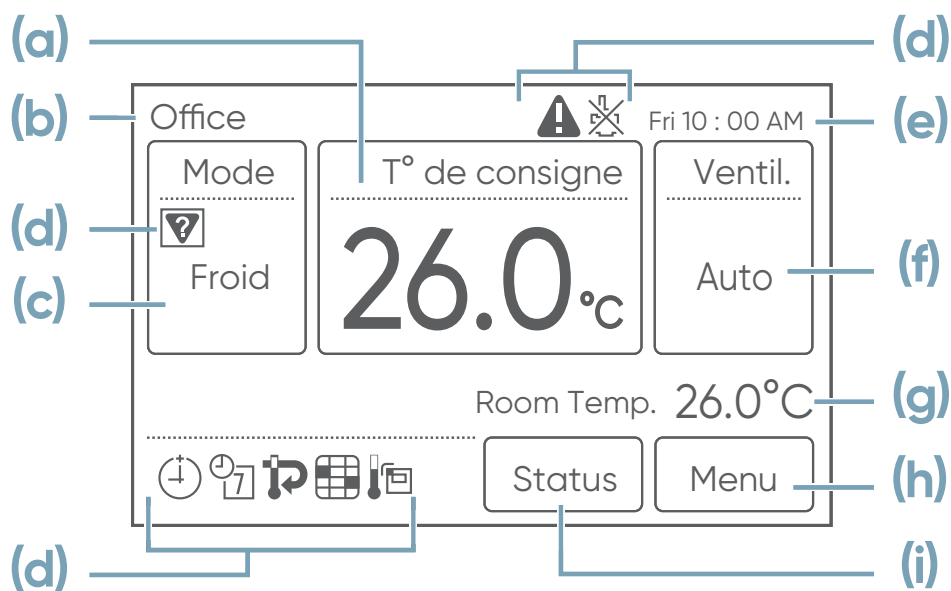

(a) Température de consigne

(b) Nom de groupe de la télécommande

(c) Mode de fonctionnement

(d) Icônes d'état / erreur

(e) Horloge / Date

(f) Vitesse du ventilateur

(g) Température ambiante

(h) Menu : réglage de différents paramètres

(i) Etat de fonctionnement des unités intérieures et des erreurs

3. OUVERTURE ET FERMETURE DE LA TÉLÉCOMMANDE



- Lors de l'ouverture de la télécommande, débrancher le connecteur de la façade pour ne pas endommager les câbles, si la façade pend. Lors de l'installation de la façade, veiller à reconnecter le connecteur.
- Lors de la connexion/déconnexion du connecteur, veiller à ne pas endommager les câbles.
- S'assurer que les câbles ne soient pas coincés par la façade lors de la fermeture de la télécommande.

1

Ouverture : soulever légèrement la façade

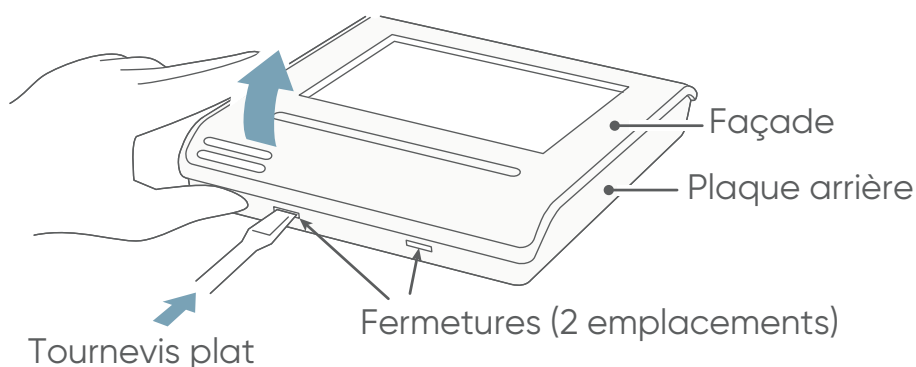

2

Déconnecter le connecteur

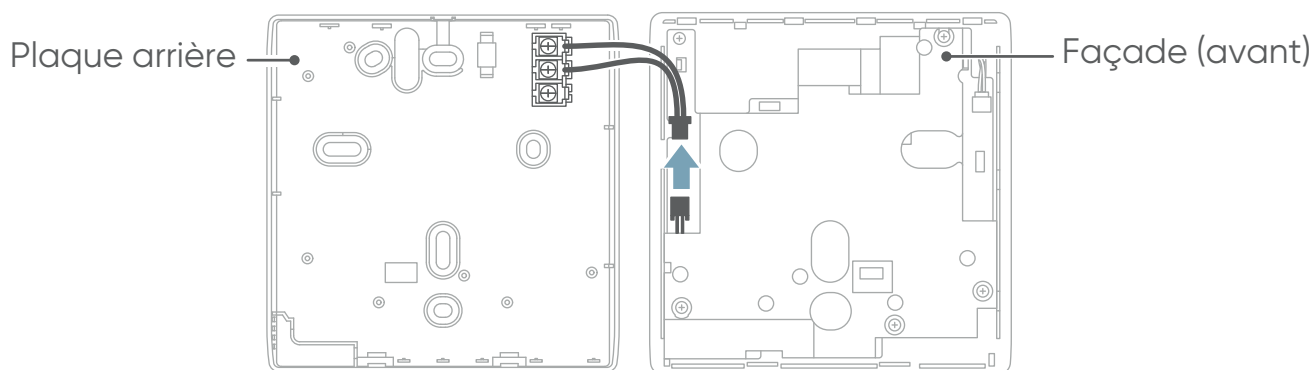

3

Fermeture

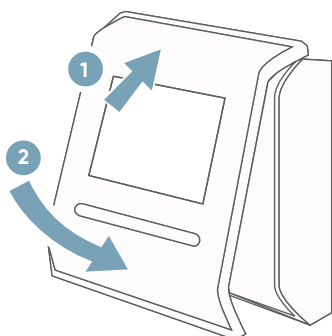

4. DIMENSIONS

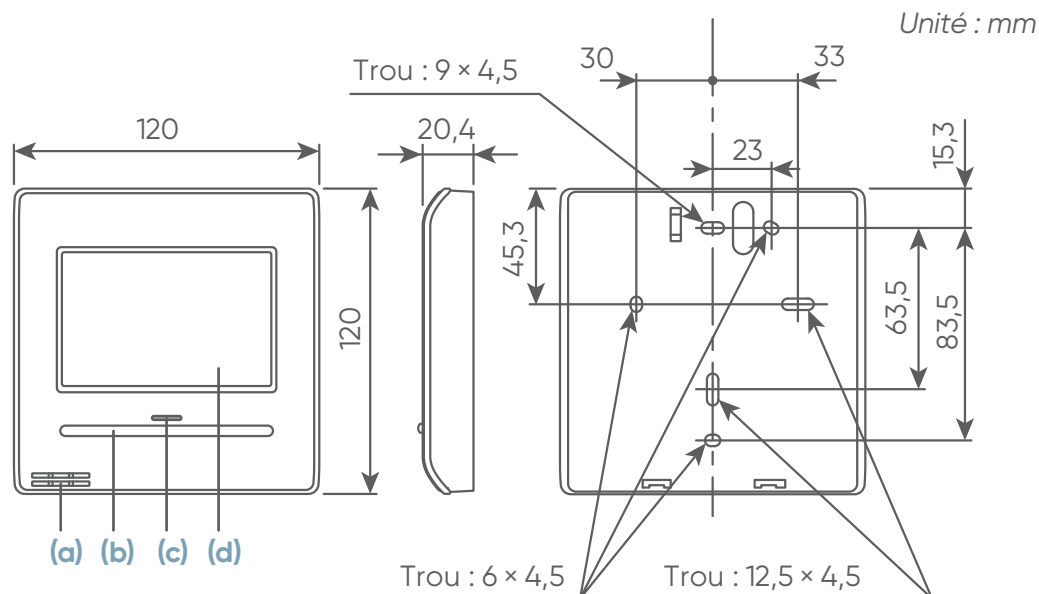

- (a) Sonde de température intérieure
- (b) Bouton On/Off : utilisation possible uniquement en mode visualisation
- (c) Voyant LED (indicateur de fonctionnement)
- (d) Ecran tactile

5. SONDE DE TEMPÉRATURE AMBIANTE

Choisir la détection la plus adaptée pour détecter la température ambiante, soit par le capteur de l'unité intérieure soit celui de la télécommande.



- Quand la sonde de température de la télécommande détecte la température à proximité du mur et si la température est différente entre la température ambiante et celle du mur, il se peut que le capteur ne détecte pas correctement la température ambiante.
- De plus, si l'autre côté du mur sur lequel est positionné le capteur donne sur l'extérieur, il est recommandé d'utiliser la sonde de température de l'unité intérieure pour détecter la température ambiante, surtout si la différence entre la température intérieure et extérieure est significative.

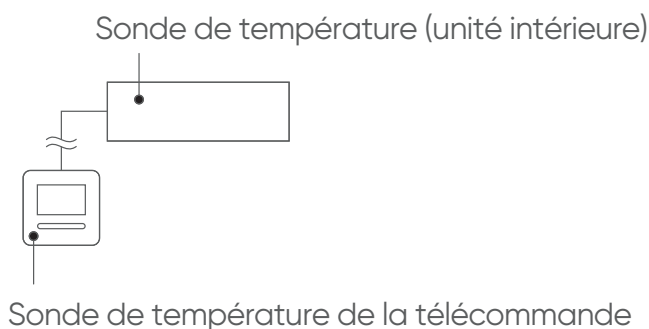

- Pour utiliser la sonde de température de la télécommande, un paramétrage est nécessaire. Se référer au paragraphe «15.6. Sonde de température de la télécommande», page 28.
- Se référer au paragraphe «15.14, page 35 pour l'ajustement de la température ambiante mesurée».

6. IMPLANTATION



Ne pas installer l'appareil dans les lieux suivants :

- Une pièce contenant de l'huile minérale et sujette aux projections d'huile ou de vapeur (une cuisine par exemple).
- Près d'une source de chaleur, de courant d'air, de vapeur, de gaz inflammable, exposé aux rayons du soleil ou aux intempéries.
- Zone contenant des équipements générant des interférences électromagnétiques.
- Ne pas encastrer la télécommande dans un mur.



- Conserver l'espace indiqué sur la figure ci-dessous lors de l'installation de la télécommande. La sonde de température de la télécommande risque d'effectuer de mauvaises détections si ces espaces ne sont pas respectés.
- Laisser suffisamment d'espace pour assurer la maintenance de la télécommande (passage d'un tournevis).

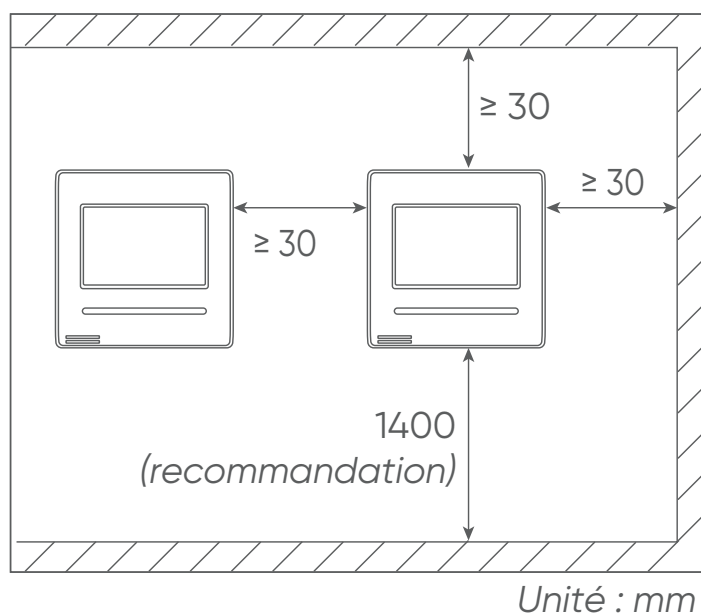



Installation avec une boîte d'encastrement

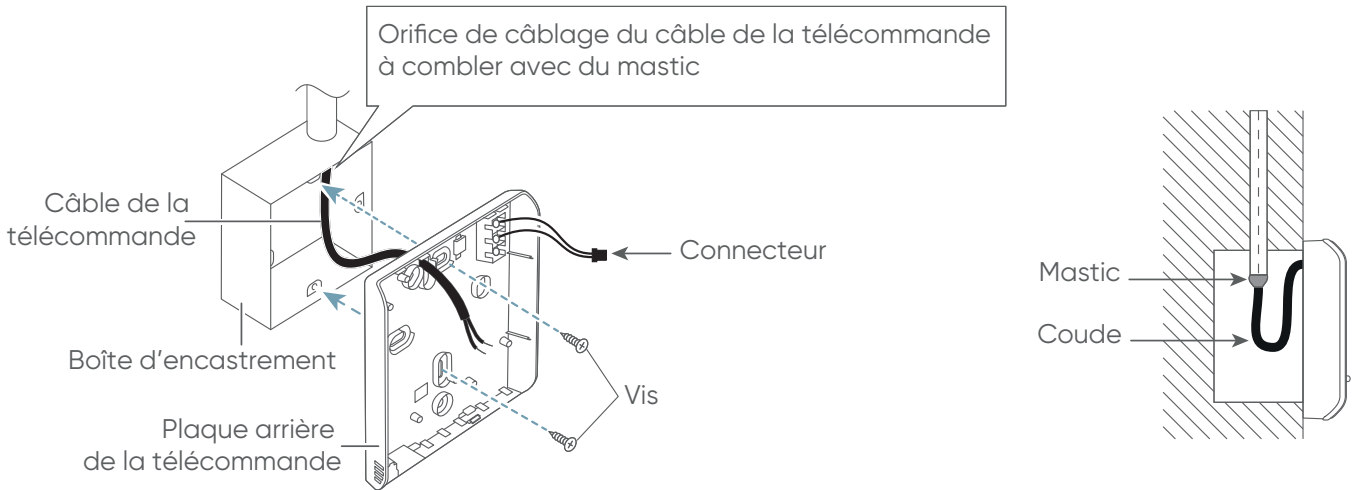

Installation sur un mur, câble encastré

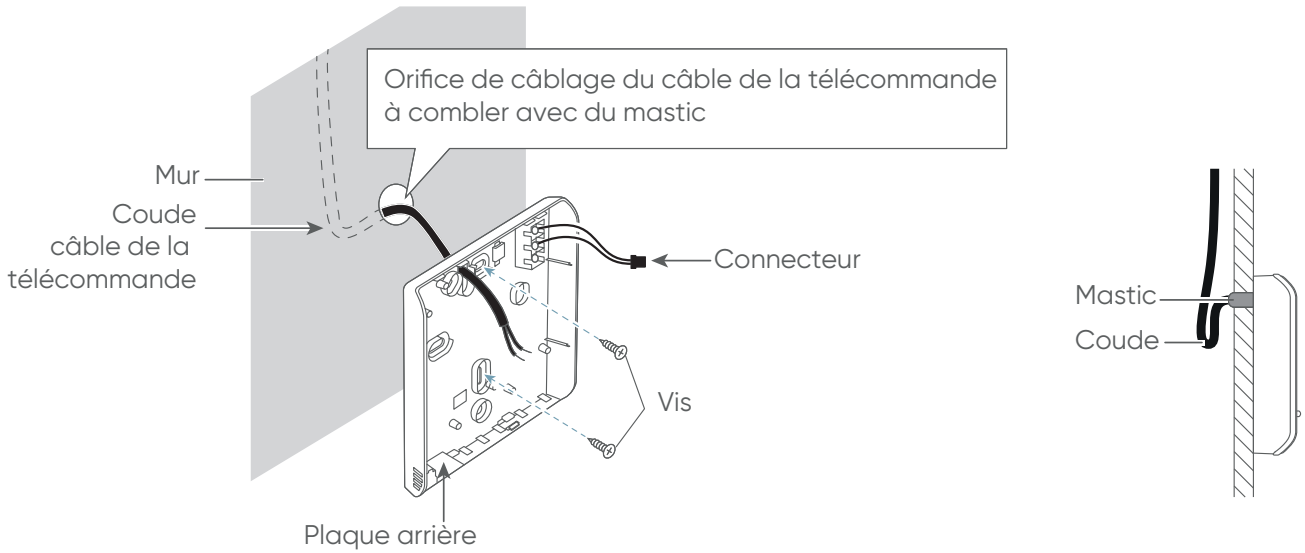

Installation sur un mur, câble apparent

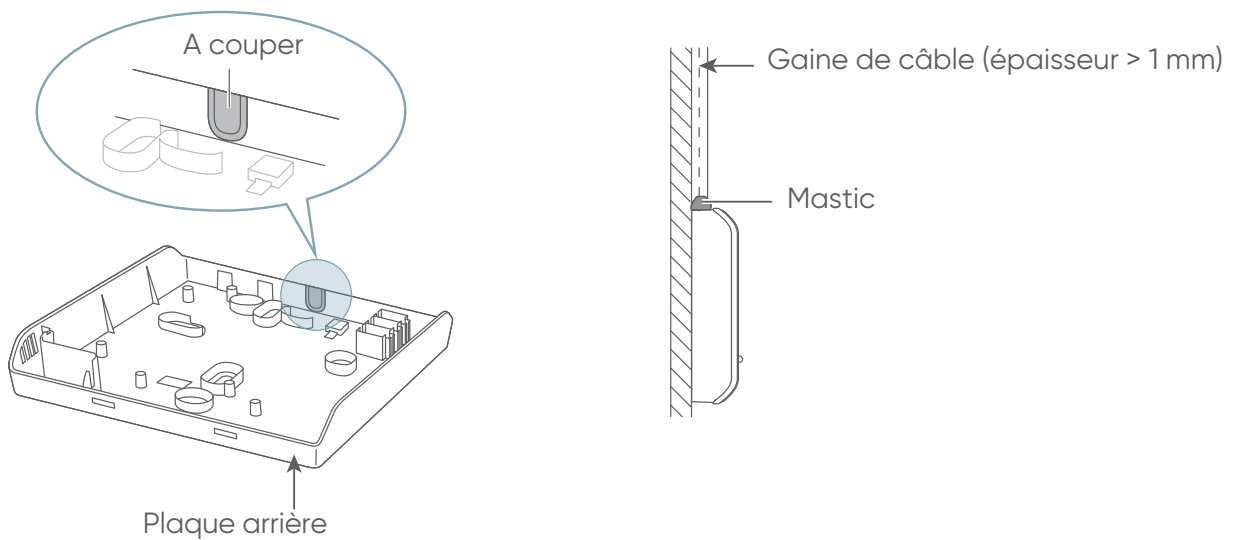



7. SCHÉMA DE PRINCIPE

■ Une télécommande

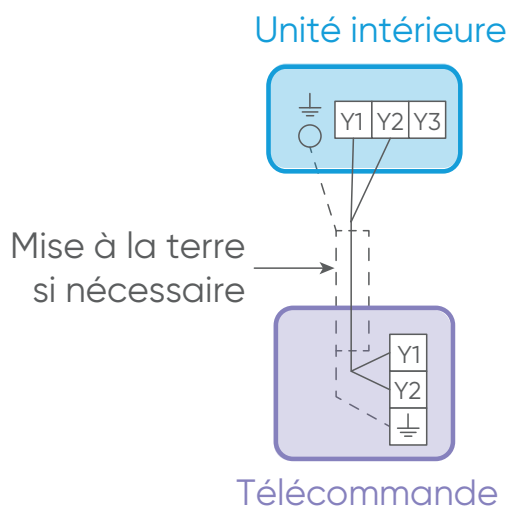

■ Groupement de télécommande



- 16 unités intérieures maximum peuvent être connectées à une télécommande et fonctionner simultanément.

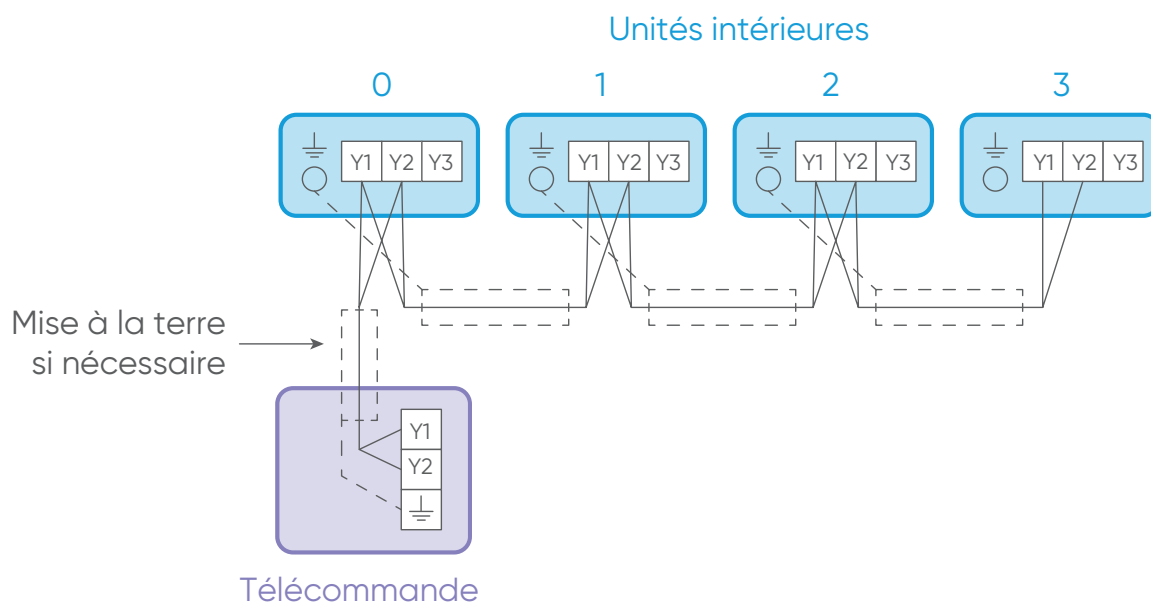

■ Télécommande multiples



- Nombre de télécommande pouvant être raccordées : 4 pour les VRF et 2 pour les splits (voir tableau ci-après).
- Le groupement de télécommande et les télécommandes multiples peuvent être utilisés simultanément.



- Une installation de télécommandes multiples est interdite en combinant les télécommandes filaires 3 fils et les télécommandes filaires (2 fils).



Unité intérieure

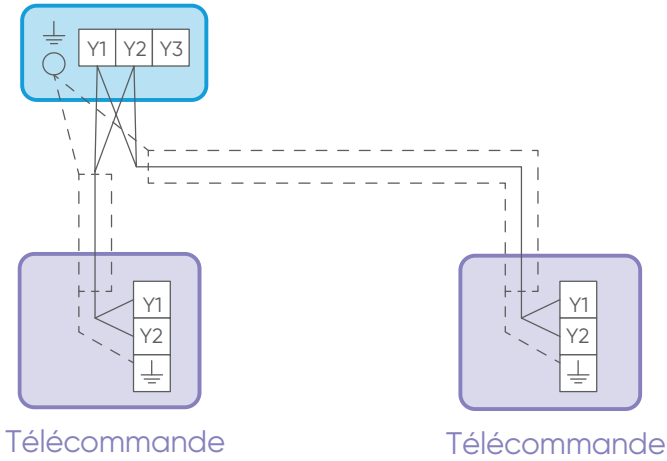

Nombre maximum de télécommande connectable en fonction de la section et de la longueur du câble:

Taille du câble		Nombre maximum de télécommande connectable					
AWG*	mm ²	L ≤ 100 m		101 m < L ≤ 250 m		251 m < L ≤ 500 m	
		VRF	Clim	VRF	Clim	VRF	Clim
16	1,25	4	2	4	2	4	2
18	0,75 (1,25 > S ≥ 0,75)	4	2	4	2	2	2
20	0,5 (0,75 > S ≥ 0,5)	4	2	2	2	2	2
22	0,3 (0,5 > S ≥ 0,3)	4	2	1	1	1	1

S : Section du câble

L : Longueur totale du câble

*AWG (American Wire Gauge): unité de mesure pour le diamètre d'un câble électrique

■ Précautions de câblage

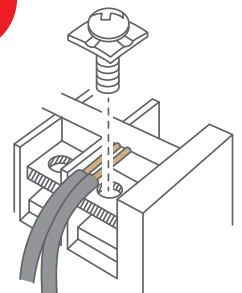
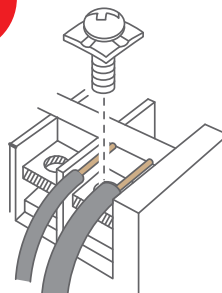
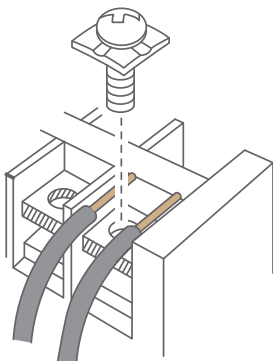



8. PRÉPARATION DES CÂBLES

Câble de la télécommande	Taille	Type de câble
Câble blindé	0,33 à 1,25 mm ²	Sans polarité 2 fils, paire torsadée



- Utiliser un câble flexible pouvant être fixé dans la télécommande avec des serre-câbles.

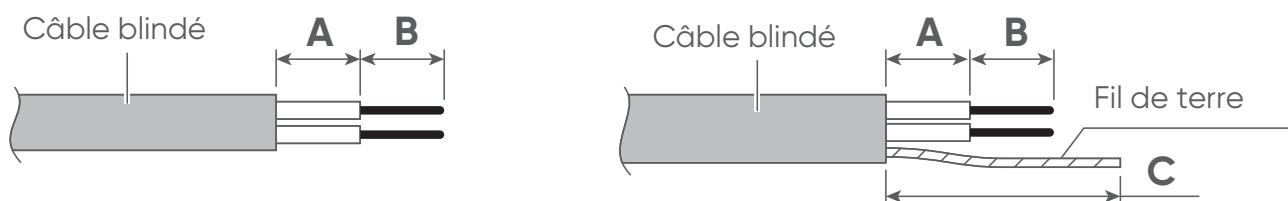

A : 7 mm B : 7 mm C : 25 mm

9. RACCORDEMENT SUR LA TÉLÉCOMMANDE

- Connecter le câble au bornier de la télécommande.
- Fixer le câble à l'aide du serre-câble.
- Serrer fermement le serre-câble de façon à ce qu'une force de traction ne se propage pas au bornier, même si une force de 30 N est appliquée au câble.



- Pour la connexion du câble de la télécommande au bornier de la télécommande, utiliser le couple de serrage indiqué.
- Veiller à ne pas endommager le câble en serrant trop le serre-câble.

Couple de serrage

0,8 à 1,2 N.m

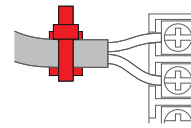
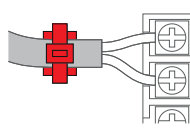
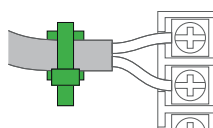
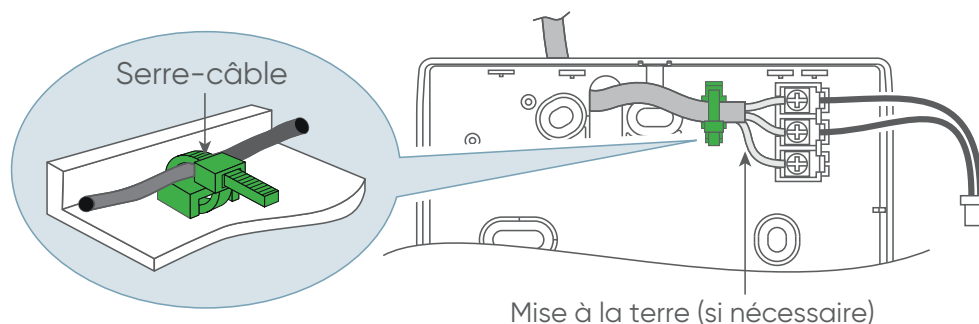



10. RACCORDEMENT SUR L'UNITÉ INTÉRIEURE



- Couper l'alimentation avant de procéder au raccordement des câbles.



Le raccordement du câble de la télécommande à l'unité intérieure peut se faire de deux manières. La première consiste à connecter le câble de télécommande sur le bornier situé sur l'unité intérieure et la deuxième à utiliser le câble de connexion de l'unité intérieure (suivant le modèle de l'unité).

1^{ère} méthode : raccordement au bornier de l'unité intérieure

- 1 Insérer l'extrémité du câble de la télécommande directement au bornier de l'unité intérieure.

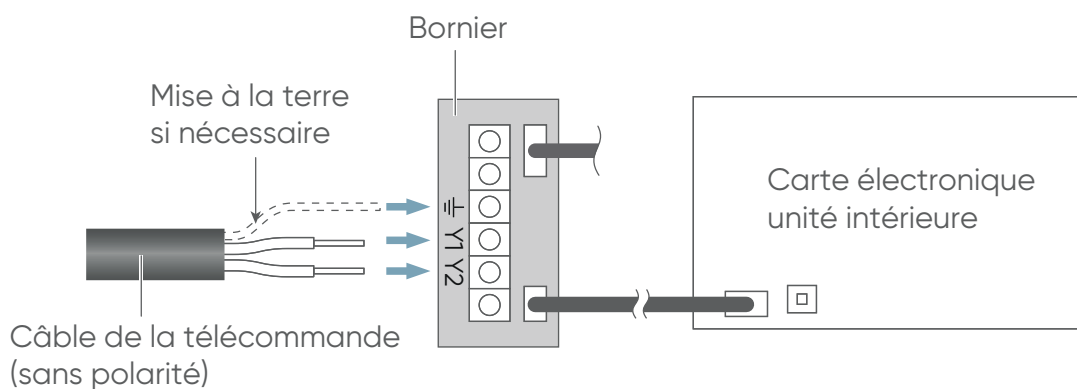

- 2 Régler le micro-interrupteur SW1 de l'unité intérieure sur 2 WIRE

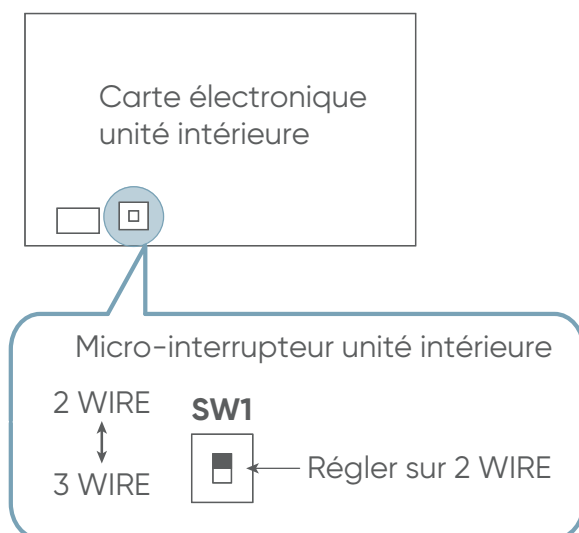

Couple de serrage vis M3 (câble de la télécommande Y1 et Y2)

0,5 à 0,6 N.m



2^{ème} méthode : Connexion au connecteur (suivant modèle de l'unité intérieure)

1 Dénuder l'extrémité du câble de la télécommande

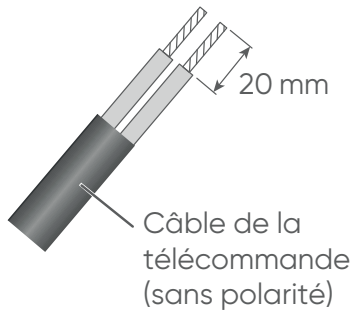

2 Connecter le câble au contact avec le connecteur femelle. Isoler la connexion entre les câbles.

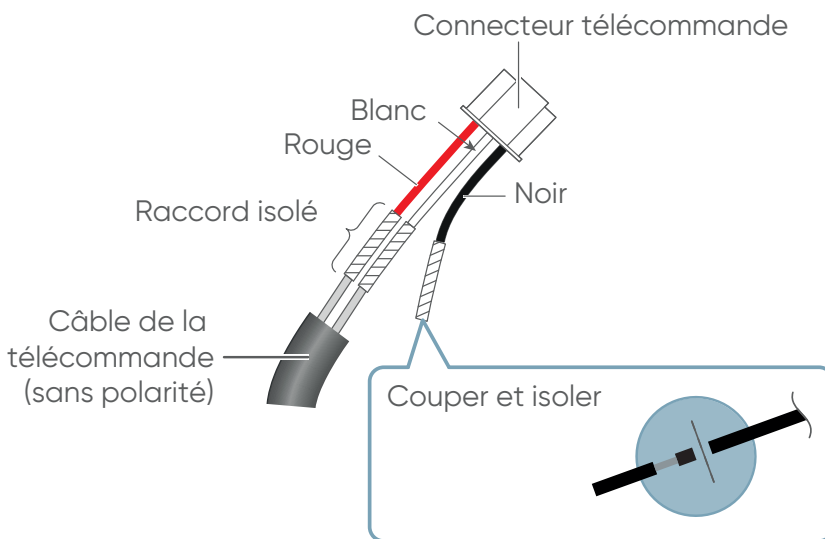

3

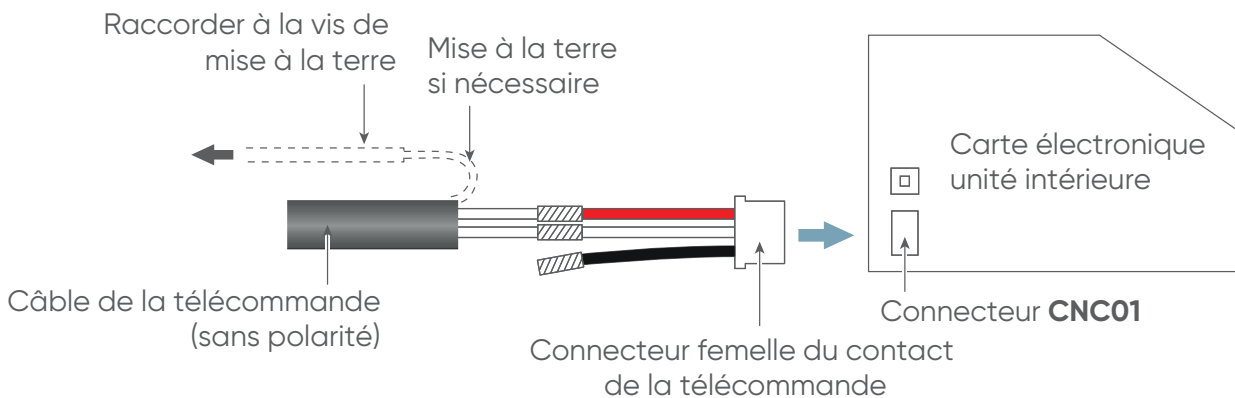

L'emplacement du connecteur et la carte électronique varie selon le modèle d'unité intérieure.

Connecteur (adaptateur)

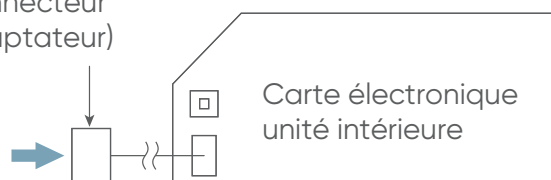



4 Régler le micro-interrupteur SW1 de l'unité intérieure sur 2 WIRE

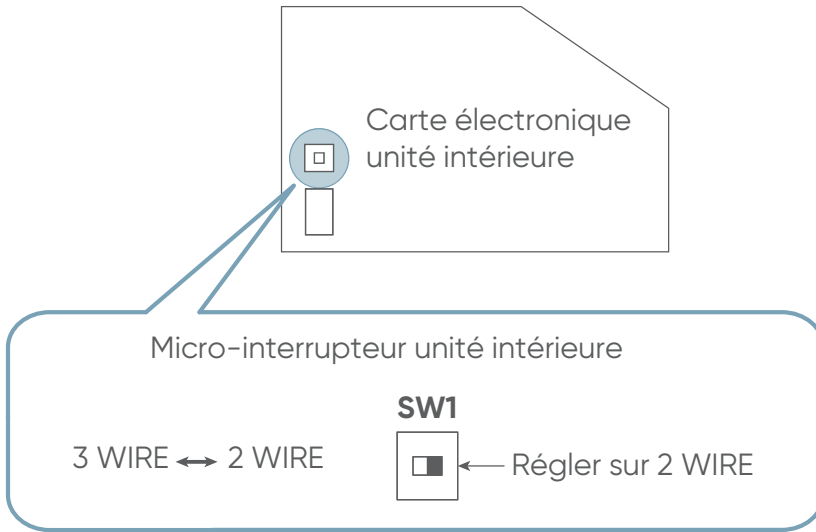

11. RÉGLAGE DU MICRO-INTERRUPTEUR



- Avant d'utiliser la télécommande régler le micro-interrupteur sur «ON». Cette fonction permet de garder en mémoire les données réglées dans le menu après une coupure de courant.
- Le micro-interrupteur est réglé d'usine sur «OFF» pour éviter la consommation de la charge de la batterie.



- Utiliser un tournevis isolé pour régler le micro-interrupteur. Le micro-interrupteur ne doit pas être touché à la main.

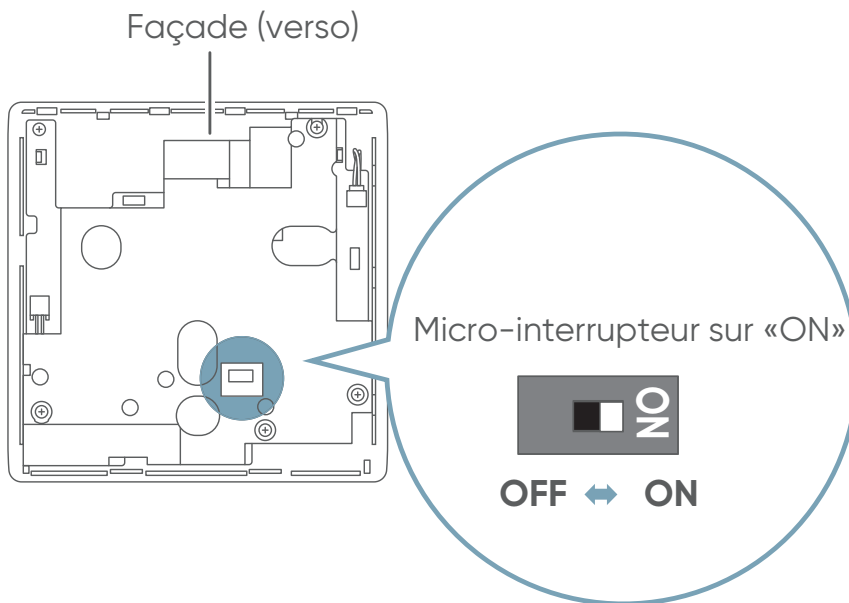

Micro-interrupteur

OFF	ON
Sauvegarde désactivée (par défaut)	Sauvegarde activée

12. PREMIÈRE MISE EN ROUTE

Une fois l'installation de la télécommande terminée, et avant toute utilisation, suivre la procédure d'initialisation ci-dessous.

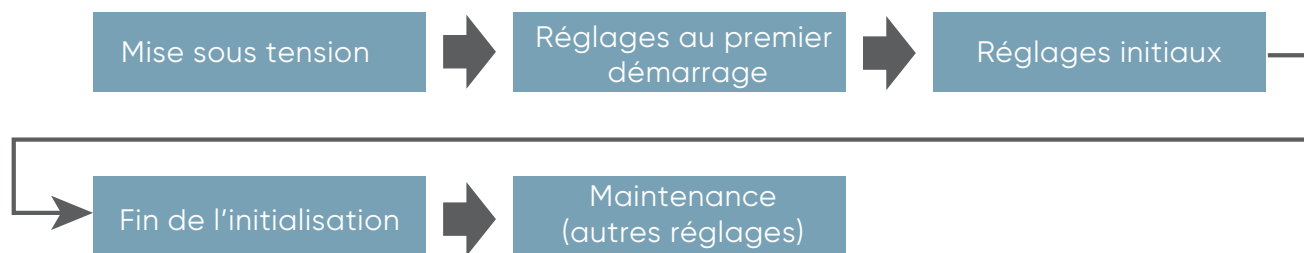

- Une fois la télécommande paramétrée, effectuer un test pour vérifier si elle fonctionne correctement, puis expliquer son fonctionnement à l'utilisateur.

13. MISE SOUS TENSION



- Vérifier le câblage. Un mauvais câblage pourrait endommager l'appareil.

Lors du premier démarrage de la télécommande, l'écran de réglage s'affiche. Les réglages configurés à ce stade peuvent être changés ultérieurement.

Si un écran d'erreur s'affiche, couper l'alimentation, et vérifier les raccordements. Une fois le problème résolu, mettre à nouveau sous tension.

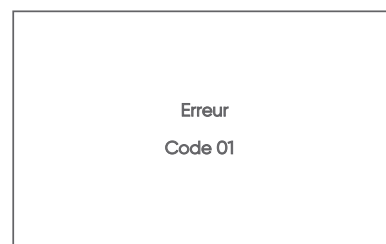

Si le message «Veuillez paramétrer l'adresse correctement» s'affiche, appuyer sur [fermer]. L'écran «Réglage d'adresse de télécommande» s'affiche (se référer au paragraphe 16.6). Après réglage, redémarrer la télécommande.

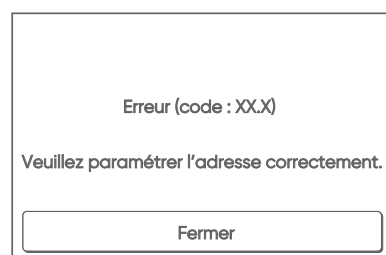

14. RÉGLAGES DU PREMIER DÉMARRAGE

14.1. Choix de la langue

1. L'écran «Réglage de la langue» comporte deux pages. Le bouton [Page suivante] ou [Page précédente] permet de se déplacer entre les pages.
2. Sélectionner la langue désirée. Appuyer sur [OK] pour valider et afficher l'écran «Télécommande maître / esclave».

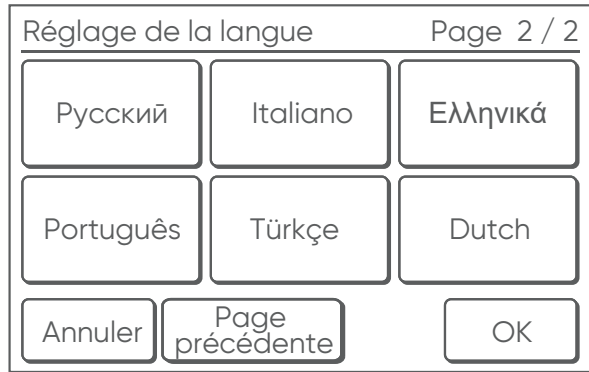
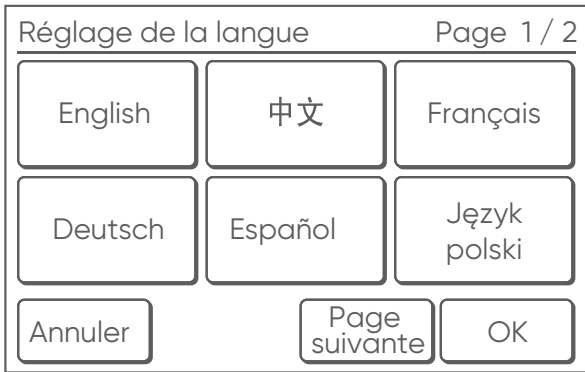

14.2. Télécommande maître / esclave



- S'il n'y a qu'une télécommande de connectée, ce réglage n'est pas nécessaire. Passer au paragraphe «14.3. Date», page 20.

1. Si plusieurs télécommandes sont connectées, et si une télécommande est initialement paramétrée en «Maître», toutes les autres doivent être paramétrées en «Esclaves». Paramétrer une seule télécommande «maître». Les autres télécommandes seront paramétrées en «esclave» automatiquement. Lorsque des télécommandes sont «esclaves», les réglages seront restreints.
2. Appuyez sur [OK] pour afficher l'écran «Réglage date et heure».



14.3. Date

1. Appuyer sur [Date] dans le menu «Réglage date et heure» pour afficher l'écran «Date».
2. Appuyer sur [▲] ou [▼] pour régler le jour, le mois et l'année. Appuyer sur [OK] pour valider.
3. Retour au menu «Réglage date et heure».

1

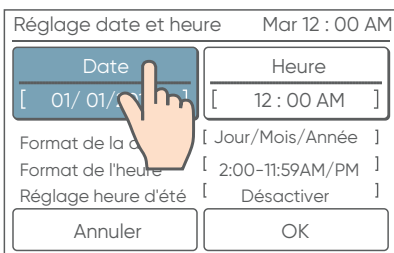

2



3

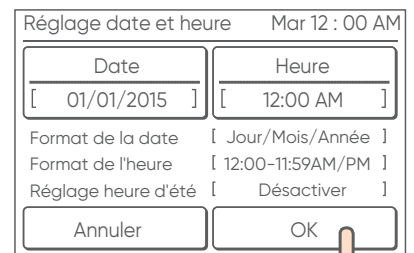

14.4. Heure

1. Appuyer sur [Heure] dans le menu «Réglage date et heure» pour afficher l'écran «Heure».
2. Appuyer sur [▲] ou [▼] pour régler les heures, les minutes ainsi que AM/PM (matin /après-midi). Appuyer sur [OK] pour valider.
3. Retour au menu «Réglage date et heure». Appuyer sur [OK].

1

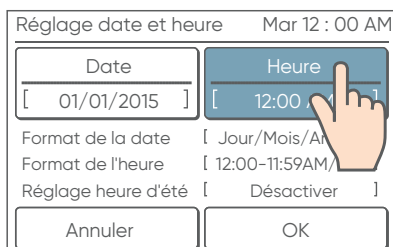

2

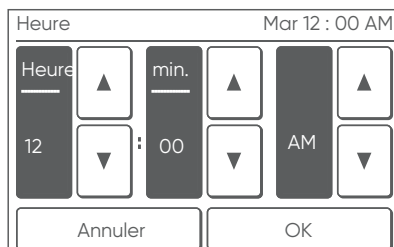

3

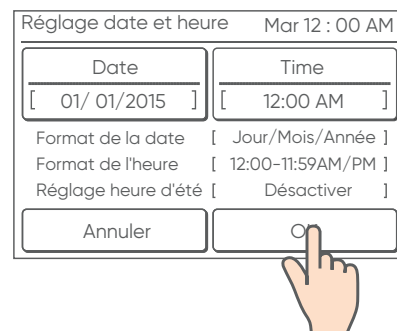

14.5. Unité de la température

1. Appuyer sur [°C] ou [°F] suivant l'unité désirée.
2. Appuyer sur [OK] pour valider.

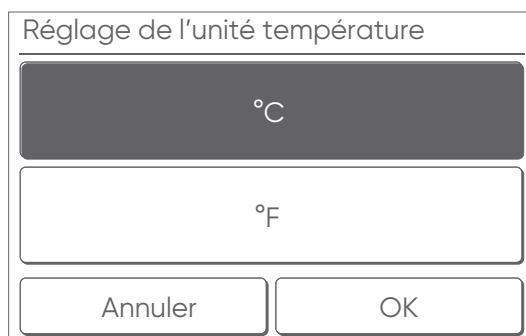

14.6. Mot de passe

1. Appuyer sur [Activer] ou [Désactiver] pour activer ou non le mot de passe.
2. Appuyer sur [OK] pour valider.

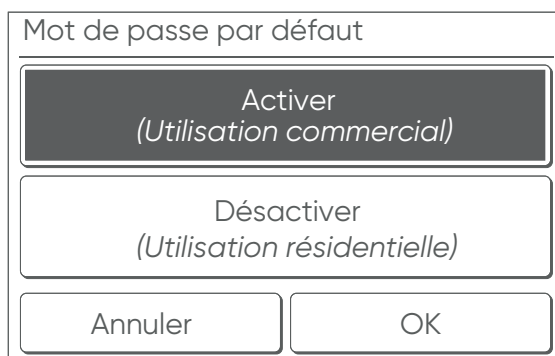

La valeur initiale dans « Changer le réglage » 15.8, page 29 diffère en fonction de la sélection d'une utilisation commerciale ou d'une utilisation privée. Se reporter au tableau ci-dessous.



Fonction	Activer (Commercial)	Désactiver (Résidentiel)
Minuterie marche	Off	Off
Arrêt minuterie	Off	Off
Arrêt automatique de la minuterie	On	Off
Minuterie hebdomadaire	On	Off
Retour réglage automatique de la température	On	Off
Paramétrage de la plage de la température de consigne	On	Off
Hors gel *	On	Off
Réglage sonde de présence *	On	Off
Fonction économie d'énergie *	On	Off
Réglage initial	On	Off
Maintenance	On	Off

* Les fonctions non prises en charge par l'unité intérieure et les fonctions non disponibles sur certain modèle de télécommande ne s'affichent pas.

- Une fois le réglage de démarrage initial terminé, l'écran d'accueil de la télécommande ci-dessous s'affiche.

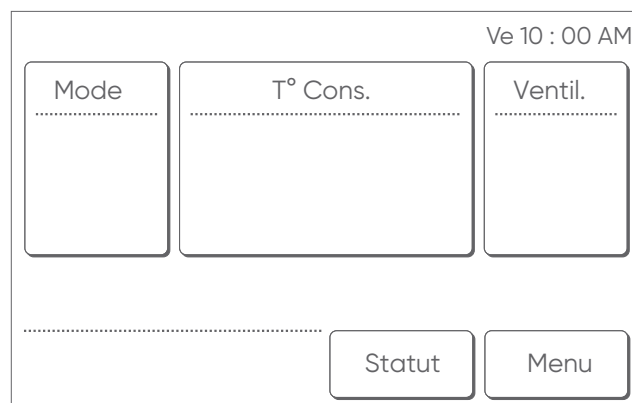

15. RÉGLAGES INITIAUX

La télécommande dispose de deux types de mots de passe : le mot de passe du gestionnaire et le mot de passe de l'installateur.



- Le mot de passe de l'installateur permet d'effectuer tous les réglages de la télécommande.
- Ne pas utiliser le mot de passe du gestionnaire pour les réglages liés à l'installation.



- Le mot de passe par défaut est «0000» (4 chiffres).

Vérif. mot de passe

Entrer le mot de passe actuel.

✖ ✖ - -

CL	0	1	2	3	4
	5	6	7	8	9

Annuler OK

Quand l'écran «Vérification du mot de passe (installateur)» s'affiche, saisir le mot de passe (installateur) et appuyer sur [OK].



15.1. Accès aux réglages initiaux



- Les fonctions non prises en charge par l'unité intérieure et les fonctions non disponibles sur certain modèle de télécommande ne s'affichent pas.

1

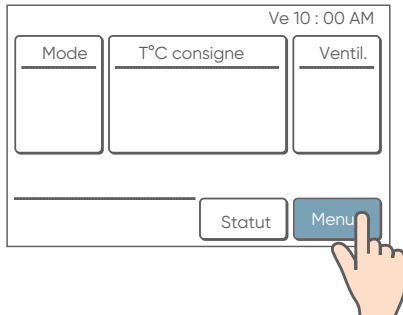

2

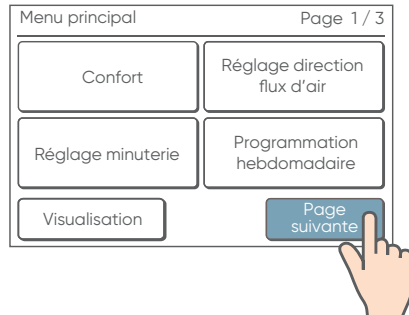

3

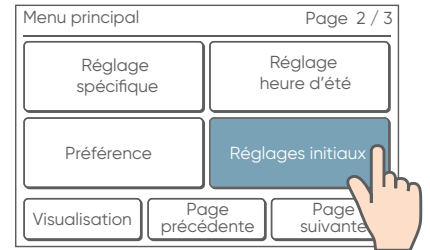

4

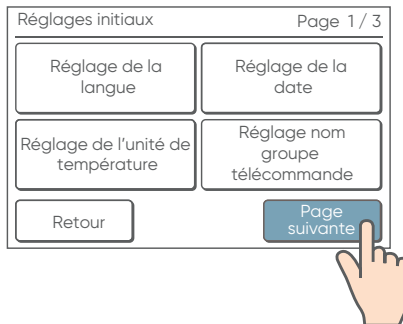

5

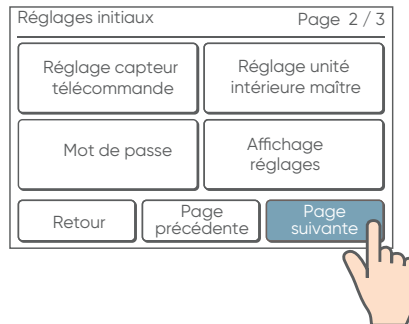

6

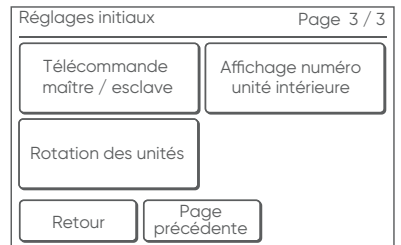

15.2. Choix de la langue

1

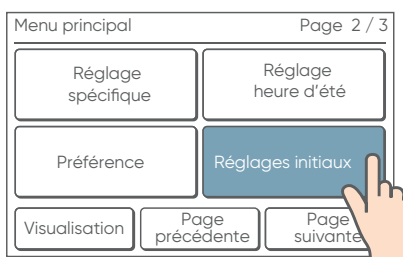

2

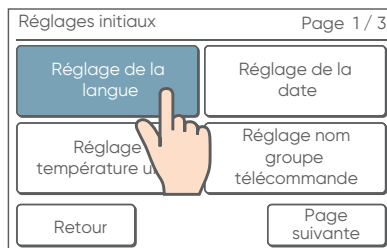

3

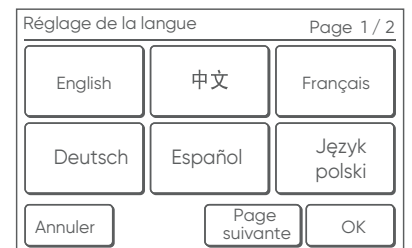

4

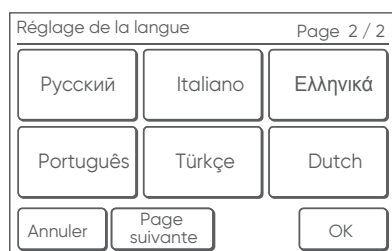



15.3. Date et format d'affichage

1

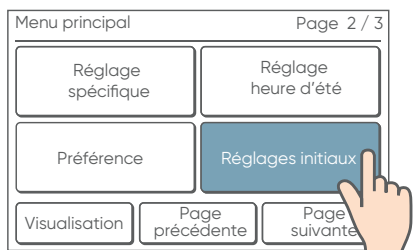

2

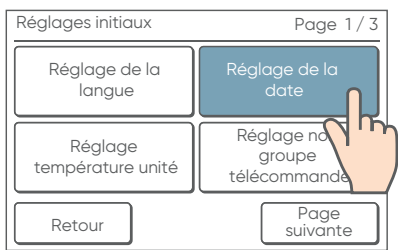

3

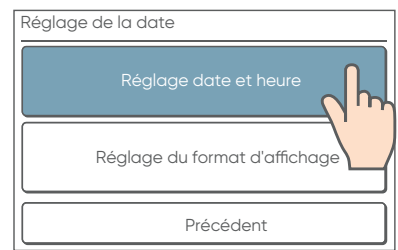

4

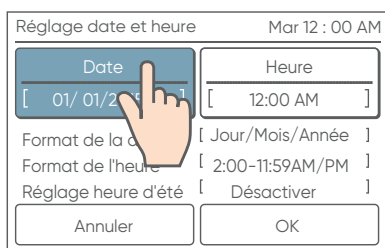

5

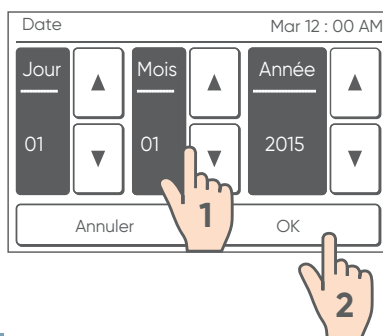

6

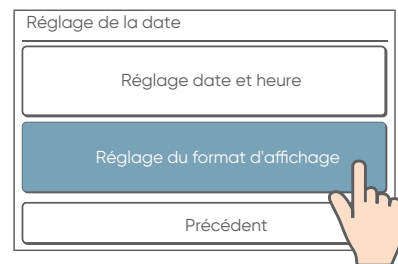

7

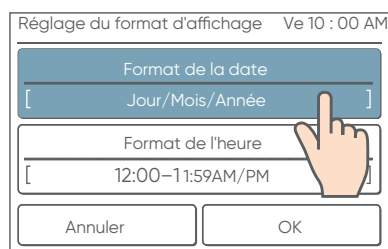

8

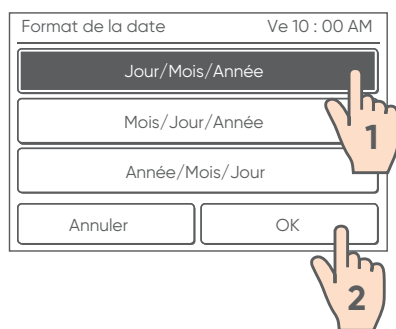

9

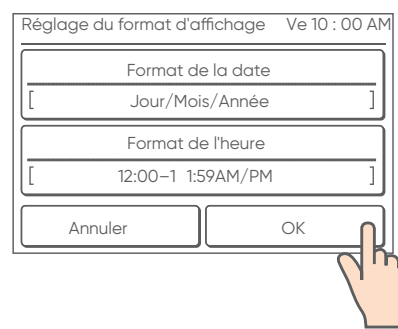



15.3.1. Heure et format d'affichage

1

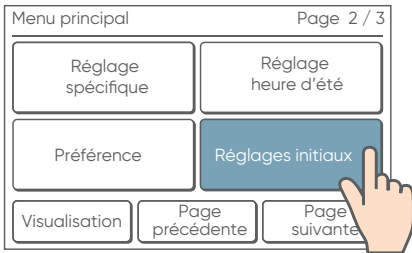

2

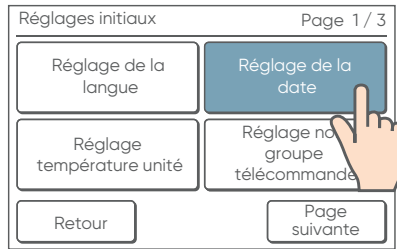

3

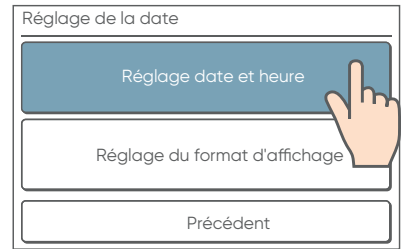

4

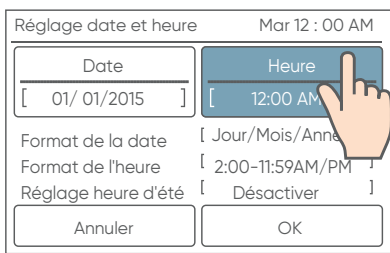

5

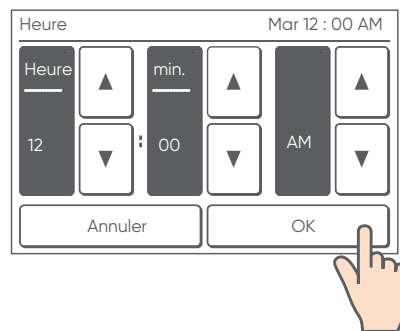

6

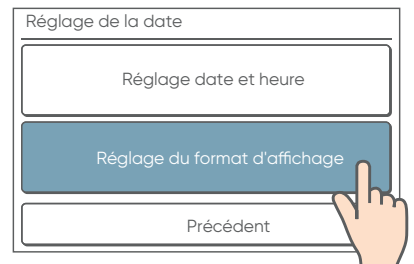

7



8

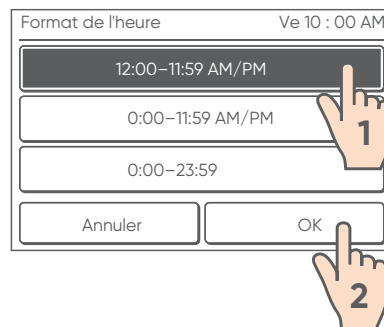

9

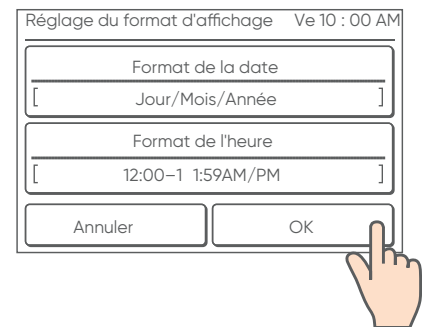



15.4. Unité de la température

1

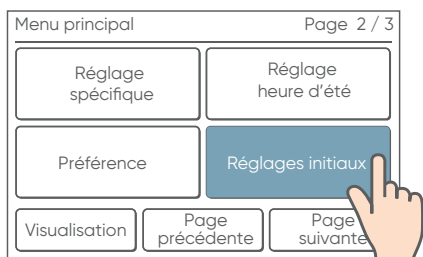

2

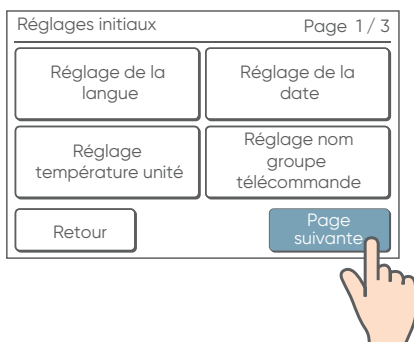

3

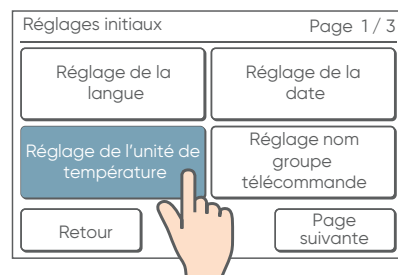

4

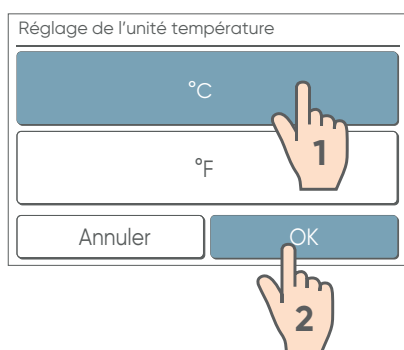

15.5. Nom de groupe de télécommande

1

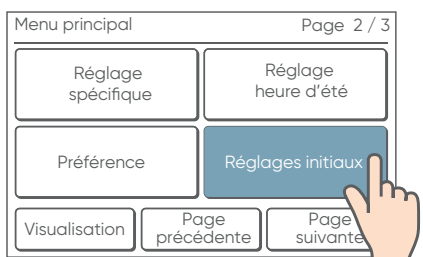

2

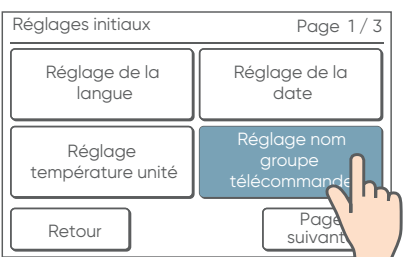

3

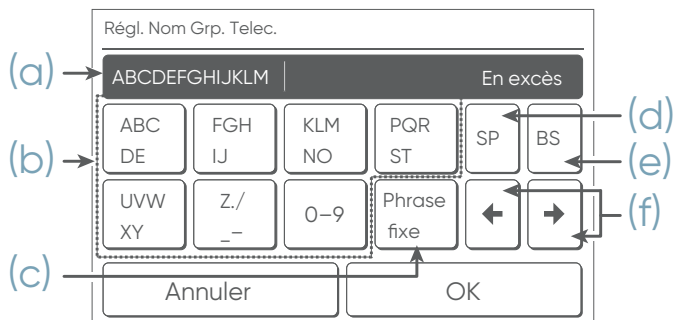

- (a) Zone de saisie : Si le nombre de caractères dépasse le maximum autorisé, « En excès » s'affichera à droite de la zone.
- (b) Appuyer sur les caractères : appuyer jusqu'à ce que le caractère que vous souhaitez utiliser s'affiche.



- (c) Phrases fixes : Etage, Couloir, Bureau, Réunion, Réception, Pièce, No., Avant, Côté, Entrée, Sortie, Est, Ouest, Sud, Nord, Fenêtre sont enregistrés. Appuyer sur [Phrase fixe] jusqu'à ce que le mot que vous souhaitez utiliser s'affiche.
- (d) Espace
- (e) Retour
- (f) Curseur

15.6. Sonde de température de la télécommande

1

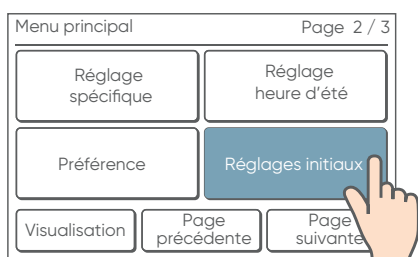

2

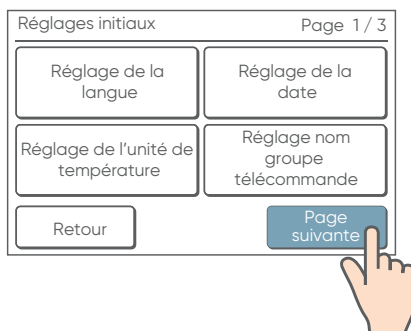

3

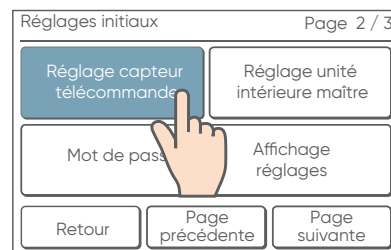

4

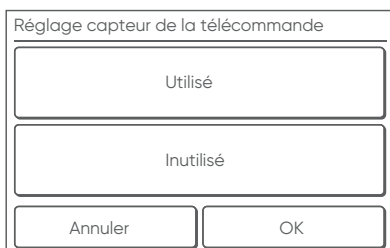

Utilisé : choisir la sonde de température de la télécommande pour détecter la température ambiante.
Ou
Inutilisé : choisir la sonde de température de l'unité intérieure pour détecter la température ambiante.



15.7. Unité intérieure maître

- Quand plusieurs unités intérieures sont connectées au même circuit frigorifique ou au même boîtier de contrôle frigorifique, une unité intérieure peut être désignée comme «maître» sur le mode de fonctionnement.
- L'unité intérieure définie comme «unité intérieure maître» détermine le mode prioritaire (refroidissement ou chauffage) du circuit frigorifique ou le groupe du boîtier de contrôle frigorifique.
- Lors d'une modification d'une unité intérieure en «maître», il n'est pas possible de définir une autre unité intérieure en «maître» avant d'annuler les réglages de l'unité intérieure «maître» actuelle. Cette fonction ne peut pas être exécuté quand l'unité intérieure fonctionne.)
- Se reporter à la notice d'installation de l'unité extérieure ou du boîtier de contrôle frigorifique pour modifier les réglages de l'unité extérieure ou du boîtier de contrôle frigorifique connectée aux unités intérieures.



1

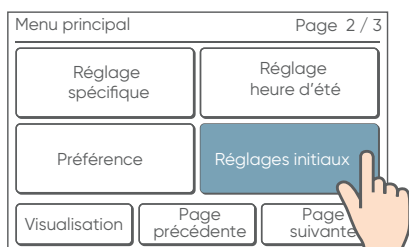

2

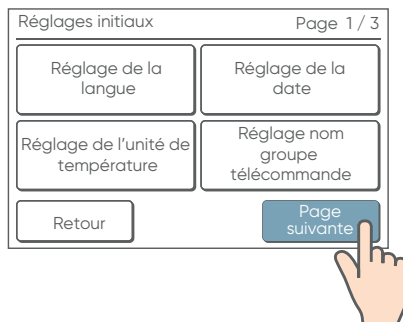

3

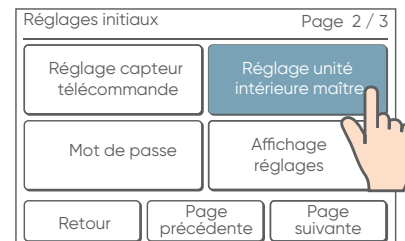

4

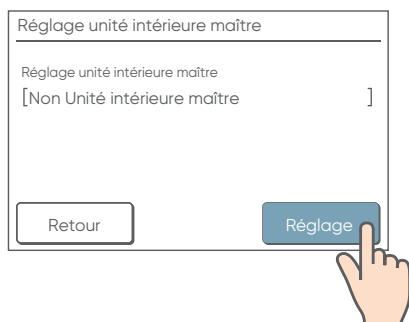

5

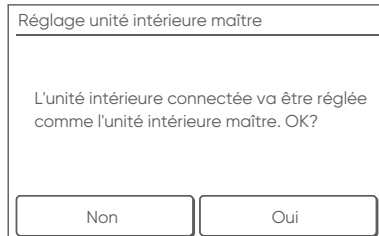

15.8. Modification du mot de passe (gestionnaire)



- Le mot de passe par défaut est « 0000 » (4 chiffres).



1

Menu principal Page 2 / 3

Réglage spécifique	Réglage heure d'été	
Préférence	Réglages initiaux	
Visualisation	Page précédente	Page suivante

2

Réglages initiaux Page 1 / 3

Réglage de la langue	Réglage de la date
Réglage de l'unité de température	Réglage nom groupe télécommande
Retour	Page suivante

3

Réglages initiaux Page 2 / 3

Réglage capteur télécommande	Réglage unité intérieure maître	
Mot de passe	Affichage réglages	
Retour	Page précédente	Page suivante

4

Réglage du mot de passe

Modifier le mot de passe
Modifier les réglages
Retour

5

Vérification du mot de passe

Entrer le mot de passe actuel.

×	×	-	-		
CL	0	1	2	3	4
	5	6	7	8	9
Annuler	OK				

6

Changer le mot de passe.

Entrer le nouveau mot de passe.

×	×	-	-		
CL	0	1	2	3	4
	5	6	7	8	9
Annuler	OK				



- Les fonctions réglées sur [ON] nécessitent le mot de passe gestionnaire pour ouvrir l'écran de réglage.

4

Réglage du mot de passe

Modifier le mot de passe
Modifier les réglages
Retour

5

Modifier les réglages Page 1 / 4

Minuteur marche	[Off]	
Minuteur arrêt	[Off]	
Arrêt automatique de la minuterie	[On]	
Annuler	Page suivante	OK

6

Modifier les réglages Page 2 / 4

Minuterie hebdomadaire	[On]		
Retour réglage automatique de la T°C	[On]		
Réglage plage temp. consigne	[On]		
Annuler	Page précédente	Page suivante	OK

7

Modifier les réglages Page 3 / 4

Hors gel	[On]		
Réglage sonde de présence	[On]		
Fonct. économie ventilateur	[On]		
Annuler	Page précédente	Page suivante	OK

8

Modifier les réglages Page 4 / 4

Réglages initial	[On]	
Maintenance	[On]	
Annuler	Page précédente	OK

9

Réglage du mot de passe

Modifier le mot de passe
Modifier les réglages
Retour



Exemple de modification d'une fonction

1

Modifier les réglages Page 1 / 4

Minuteur marche	[Off]
Minuteur arrêt	
Arrêt automatique de la minuterie	[On]

Annuler Page suivante OK

2

Minuterie Marche

On

Off

Annuler OK

3

Modifier les réglages Page 1 / 4

Minuteur marche	[On]
Minuteur arrêt	[Off]
Arrêt automatique de la minuterie	[On]

Annuler Page suivante OK

4

Réglage du mot de passe

Modifier le mot de passe

Modifier les réglages

Retour

15.9. Affichage de l'indicateur filtre

1

Menu principal Page 2 / 3

Réglage spécifique	Réglage heure d'été
Préférence	Réglages initiaux

Visualisation Page précédente Page suivante

2

Réglages initiaux Page 1 / 3

Réglage de la langue	Réglage de la date
Réglage de l'unité de température	Réglage nom groupe télécommande

Retour Page suivante

3

Réglages initiaux Page 2 / 3

Réglage capteur télécommande	Réglage unité intérieure maître
Mot de passe	Affichage réglages

Retour Page précédente Page suivante

4

Afficher les réglages

Filtre [Invisible]

Température ambiante [Invisible]

Annuler OK

5

Choisir visible ou invisible

Filtre

Visible

Invisible

Annuler OK

6

Afficher les réglages

Filtre [Visible]

Température ambiante [Invisible]

Annuler OK



15.10. Affichage de la température ambiante

1

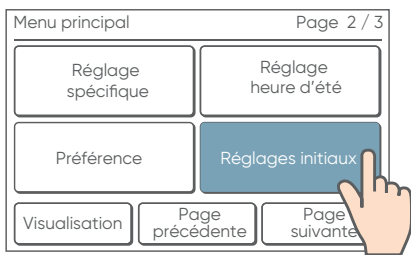

2

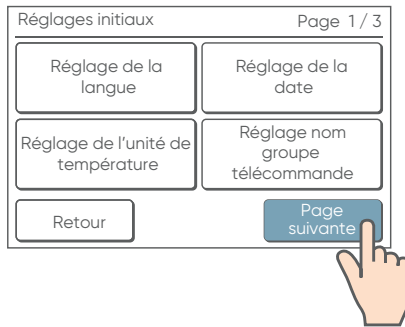

3

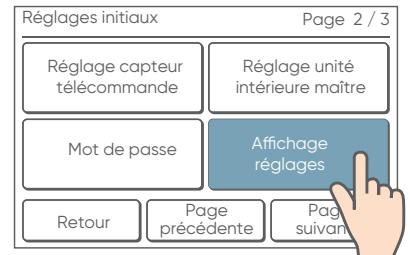

4

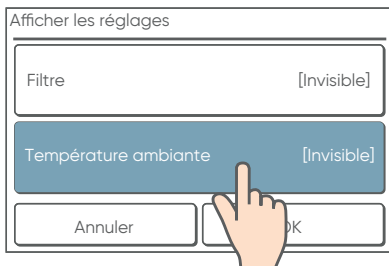

5

Choisir visible ou invisible

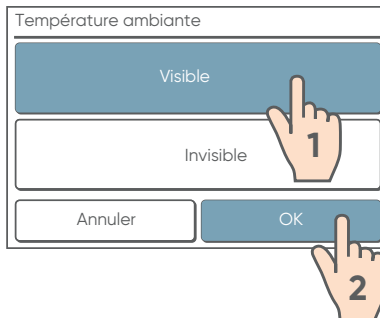

6

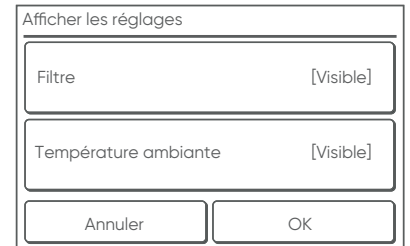

15.11. Télécommande maître / esclave

Plusieurs télécommandes sur la même unité ou groupement d'unités.

1

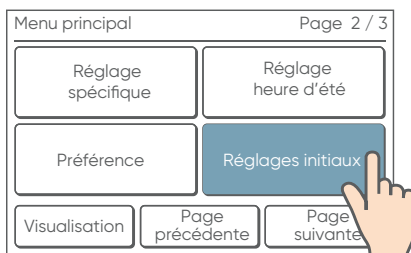

2

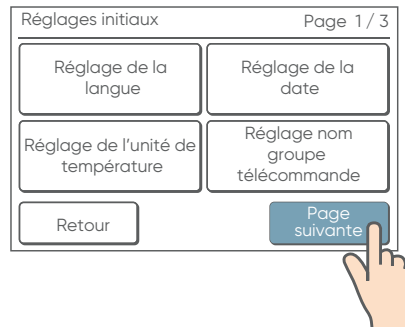

3

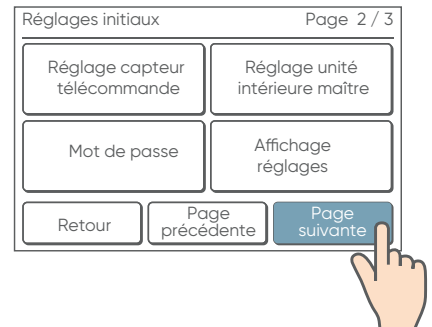

4

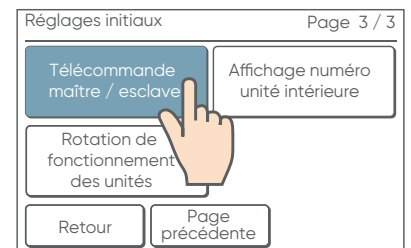

5



- Ne pas effectuer de «Réglage maître/esclave de la télécommande» pendant le réglage ou l'utilisation depuis l'unité maître.

15.12. Réglage du numéro d'adresse télécommande des unités intérieures



- Au démarrage, les numéros d'adresse télécommande des unités intérieures (Unité X) sont automatiquement attribués par ordre croissant de la valeur de l'adresse (se référer au *paragraphe 3-2-3 de la notice d'utilisation sur le CD-Rom*). Les adresses correspondantes aux unités intérieures peuvent être réorganisées selon un ordre arbitraire pour correspondre à l'adressage (unité X).
- Attribuer une adresse à l'unité intérieure correspondant au numéro d'affichage (unité X) en consultant l'utilisateur.

L'adresse (unité système) attribuée au numéro d'affichage actuel de l'unité intérieure (unité X) s'affiche. L'adresse du système de réfrigération (Réf.-in.) s'affiche uniquement lorsque la télécommande est connectée à un système VRF. Appuyer sur le numéro de l'unité intérieure (unité X) sur lequel changer l'adresse.

L'écran de sélection de l'adresse s'affiche. Sélectionner l'adresse de l'unité intérieure qui sera rattachée au numéro de l'unité intérieure sélectionné à l'étape 5 avec les flèches ▲▼

Lorsque [OK] est sélectionné, l'affichage revient à l'écran n°5 et l'adresse sur le numéro de l'unité intérieure (unité X) est échangée.

Répéter les étapes 5 et 6 jusqu'à l'ordre souhaité.



15.13. Rotation de fonctionnement des unités



- Cette fonction nécessite des réglages avant utilisation.
- Se reporter à la notice d'utilisation pour plus d'informations sur cette fonction.

1

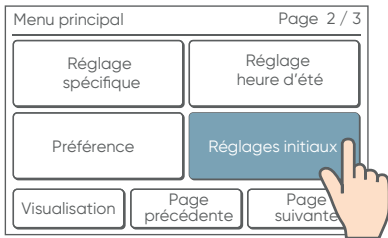

2

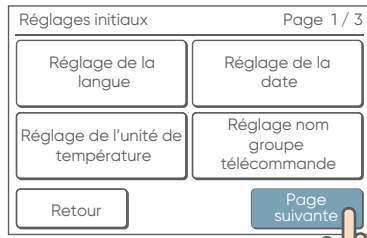

3

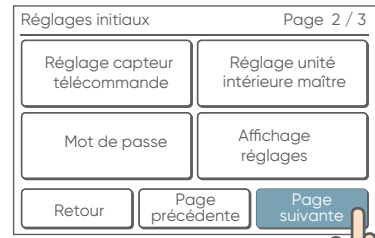

4

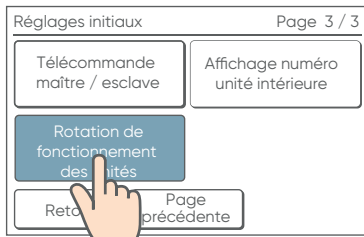

5

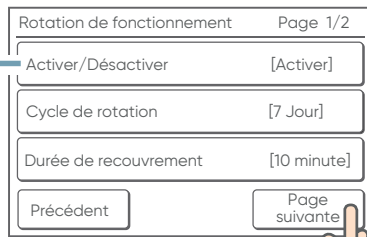

Activer ou Désactiver l'alternance de fonctionnement des unités intérieures installées. Lorsque la fonction est activée les unités intérieures du groupe de télécommande s'arrêtent à tour de rôle (une ou deux unités à la fois).

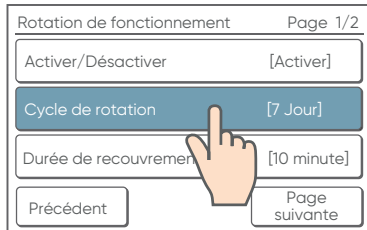

Définir le cycle de fonctionnement des unités intérieures (de 1 à 7 jours ou mode Test). Lorsque le réglage est défini sur «Test» et que la fonction de rotation des unités intérieures est réglée sur «Activer», les unités intérieures permettent entre le fonctionnement et l'arrêt à chaque appui sur le bouton «marche arrêt» de la télécommande.

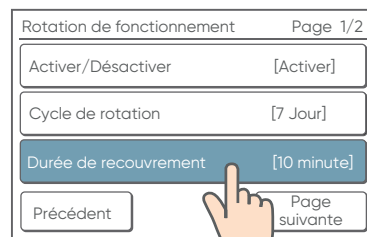

Définir la durée de recouvrement (de 10 à 30 minutes ou aucun) Temps durant lequel les unités intérieures qui vont s'arrêter, continuent de fonctionner en même temps que celles qui prennent le relai.

6

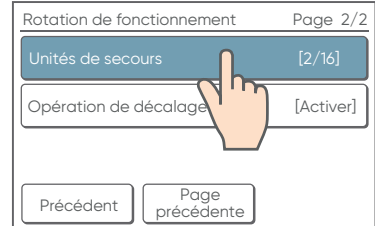
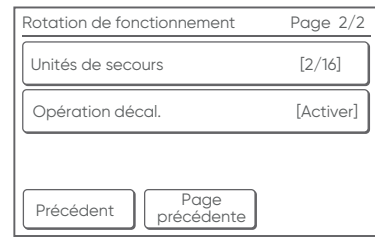

Sélection du nombre d'unités intérieures qui s'arrêtent simultanément.

[x/y]

x : désigne le nombre d'unité intérieure arrêtée
y : désigne le nombre total d'unité intérieure sur le groupement

Si 2 unités intérieures sont connectées, le réglage est fixé à 1 unité intérieure

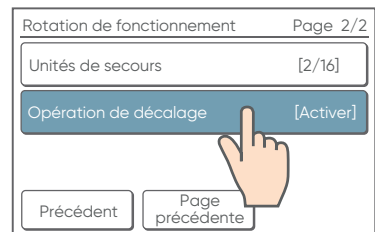

Activer ou désactiver l'opération de décalage. En cas de non atteinte d'une consigne de température après le début de fonctionnement de rotation des unités, une unité intérieure arrêtée démarre pour «aider les autres unités» à atteindre la consigne. Pendant l'opération de décalage le pictogramme ⚠️ clignote sur l'écran de la télécommande. Quand la température de la pièce approche la consigne, l'opération de décalage s'arrête.



15.14. Ajustement de la température ambiante mesurée



- Il se peut que le capteur de la télécommande ne détecte pas correctement la température ambiante suivant son environnement d'installation, soleil, courant d'air, chaleur du mur etc. Ce paramètre permet de corriger uniformément les différences entre la température réelle et la température détectée par la télécommande filaire.

- A partir de l'écran des réglages initiaux, maintenir appuyer le bouton «On/Off (marche/arrêt)» pendant environ 5 secondes.
- Appuyer sur [▲] ou [▼] pour ajuster la température de plus ou moins 4°C par palier de 0,5°C.

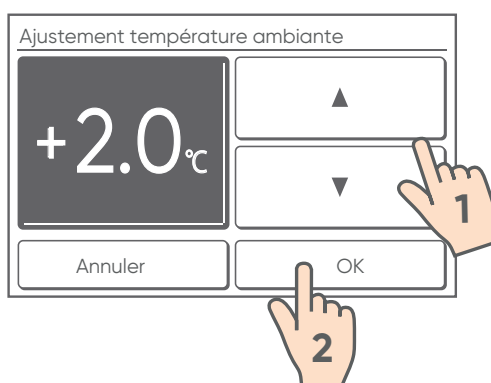

16. MAINTENANCE (AUTRES RÉGLAGES)

-
-
-
-
-
-
-



16.1. Historique des erreurs



- 32 erreurs maximum peuvent être sauvegardées. Au delà de 32 erreurs, l'erreur la plus ancienne sera supprimée.

1

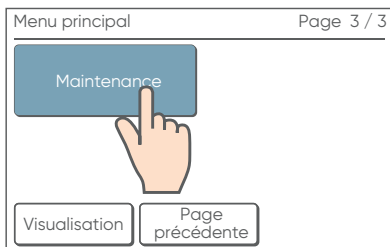

2

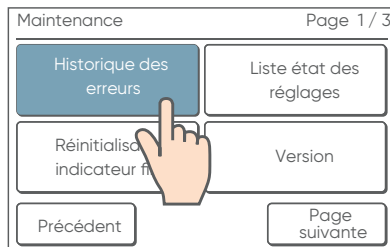

3

Historique des erreurs Page 1 / 2

No.	Date	Heure	Adresse	Code
1	2015/8/1	11:00 AM	002-01	141
2	2015/7/30	2:53 AM	002-02	143
3	2015/7/25	8:53 AM	002-02	143
4	2015/7/22	11:00 AM	002-01	141
5	2015/7/22	11:00 AM	002-01	141
6	2015/7/21	11:00 AM	002-01	141

Précédent Page suivante Effacer tout

4

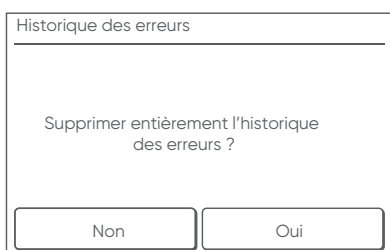

16.2. Liste d'état des réglages

1

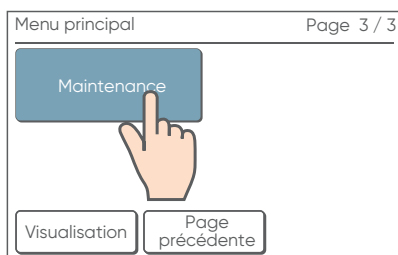

2

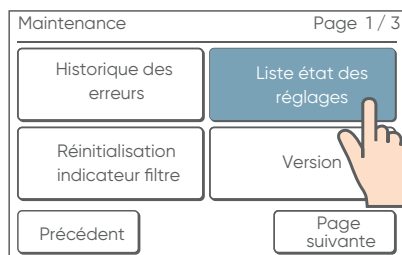

3

Liste états du réglage Page 1 / 5

Minuteur Marche	[Désactiver]
- Fonct. Heure départ	[0.5hr]
Moniteur éteint	[Désactiver]
- Fonct. Heure de fin	[0.5hr]
Arrêt auto. Timer	[Désactiver]
- Fonct. Heure de fin	[30min.]
- Plage horaire	[-]

Précédent Page suivante

16.3. Réinitialisation de l'indicateur du filtre

1

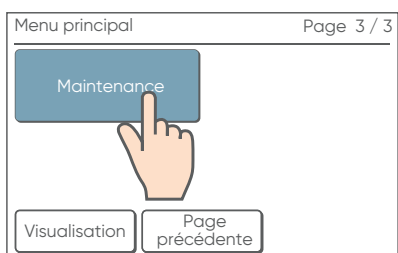

2

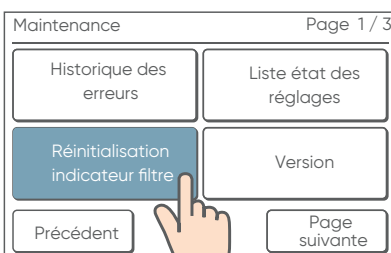

3

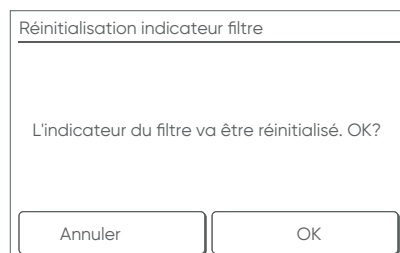



16.4. Version

1

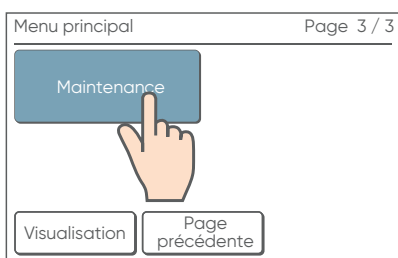

2

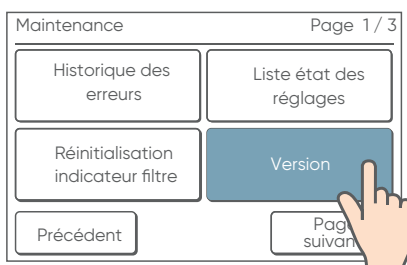

3

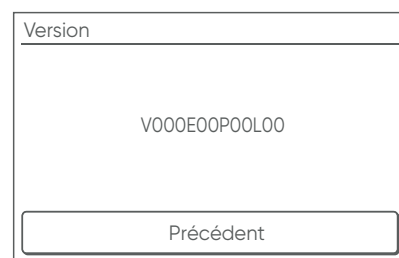

16.5. Test run



- Effectuer un Test run (essai de fonctionnement) une fois les réglages terminés.
- Valider le Test run en appuyant sur «Ok». Le test s'achève après 60 min environ.
- Pour annuler un test de fonctionnement avant la fin, revenir à «l'écran d'accueil», et appuyer sur le bouton «On/Off (marche/arrêt)».

1

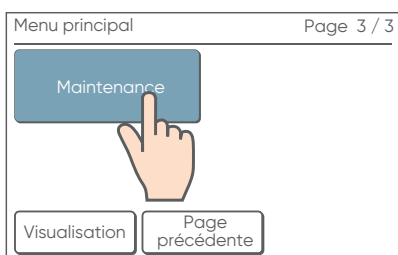

2

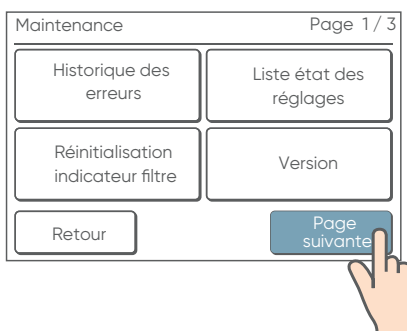

3

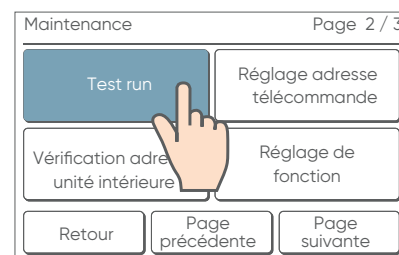

4

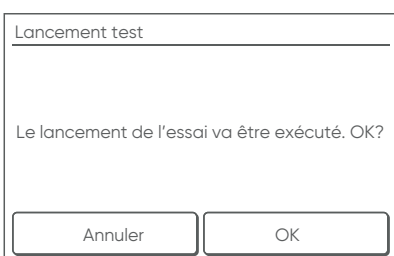



16.6. Réglage de l'adresse de la télécommande



- Les adresses sont automatiquement réglées au démarrage initial de la télécommande. Dans un tel cas, ne pas changer l'adresse de la télécommande pour l'unité intérieure, et conserver le paramètre initial de «0».

1

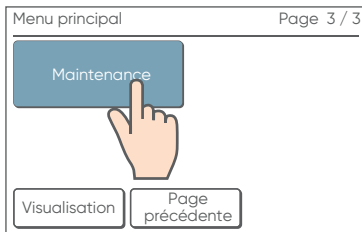

2

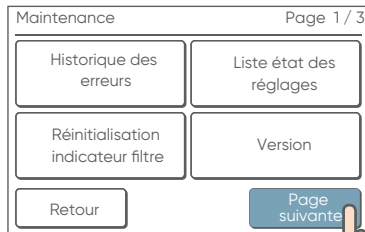

3

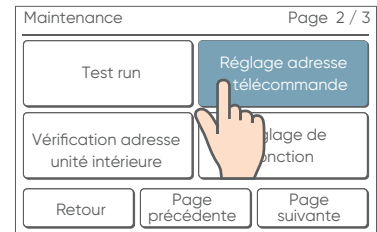

4

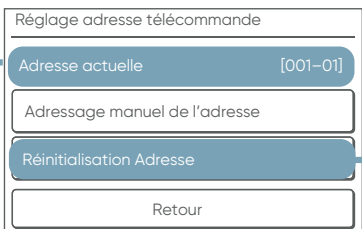

Vérification de l'adresse de la télécommande
«L' adresse actuelle» s'affiche en tant que [unité-système].

Permet d'effectuer à nouveau le paramétrage des adresses télécommande.

5

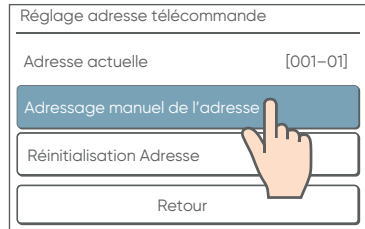

6

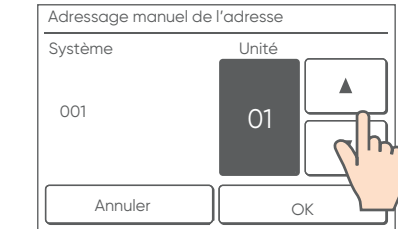

Appuyer sur les flèches pour paramétrer les adresses de télécommande. Valider en appuyant sur «OK». Confirmer.



- Quand l'adresse est réglée manuellement, ce symbole s'affiche  [001-01]
- Paramétrer les adresses manuellement seulement dans le cas de l'utilisation de différents numéros d'adresse. Une adresse de télécommande doit être paramétrée pour l'unité intérieure. Paramétrer les adresses de télécommande pour les unités intérieures qui sont connectées par le même câble de télécommande dans une limite de 1 à 9 et de A (10) à F(15), sans doublon (ne pas utiliser le «0»).
- Pour le paramétrage des adresses de télécommande pour l'unité intérieure, se reporter à la notice d'utilisation.
- L'adresse pour la télécommande peut être paramétrée de 1 à 32. Toutefois, ne pas paramétrer le même numéro pour l'adresse d'une télécommande qu'une unité intérieure connectée sur le même câble de télécommande.



16.7. Vérification de l'adresse de l'unité intérieure

1

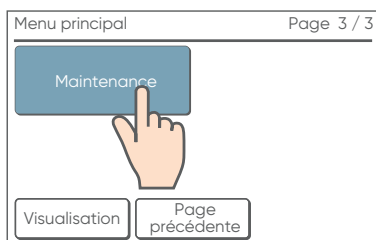

2

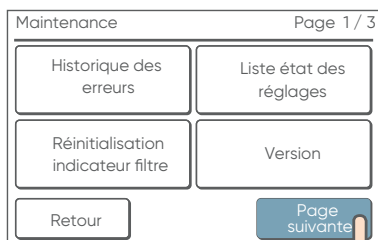

3

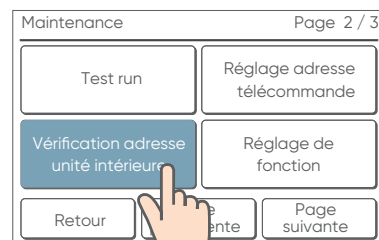

4

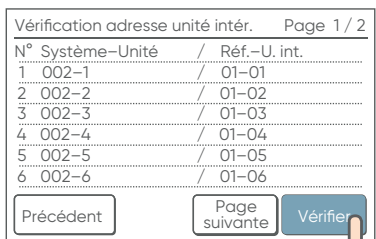

5

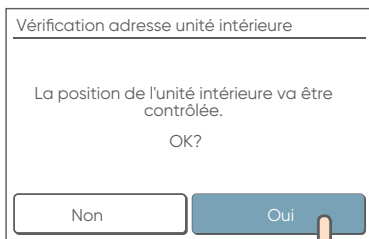

6

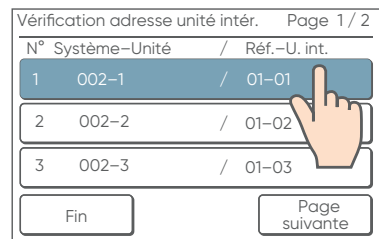

Sélectionner l'unité intérieure dont l'adresse est à vérifier.
L'unité intérieure sélectionnée commence à souffler de l'air et une LED clignote (suivant le modèle d'unité intérieure).



16.8. Réglage des fonctions

Cette procédure permet la modification des réglages des fonctions utilisés pour l'unité intérieure selon les conditions d'installation.



- Des réglages incorrects peuvent provoquer un dysfonctionnement de l'unité intérieure.
- Effectuer le «réglage de fonction» conformément aux conditions d'installation à l'aide de la télécommande.
- Consulter la notice d'installation de l'unité intérieure pour plus d'informations sur les numéros de fonction et de réglage.
- Préparer le réglage de l'unité intérieure en consultant sa notice d'installation avant de commencer le réglage de fonction.

1

Menu principal		Page 3 / 3
Maintenance		
Visualisation	Page précédente	

2

Maintenance		Page 1 / 3
Historique des erreurs	Liste état des réglages	
Réinitialisation indicateur filtre	Version	
Retour	Page suivante	

3

Maintenance		Page 2 / 3
Test run	Réglage adresse télécommande	
Vérification adresse unité intérieure	Réglages des fonctions	
Retour	Page précédente	Page suivante

4

Réglages des fonctions	
Adresse	[002-1]
Numéro de fonction	[00]
Numéro de réglage	[00]
Retour	Réglage

Réglages des fonctions	
Adresse	[002-1]
Numéro de fonction	[00]
Numéro de réglage	[00]
Retour	Réglage

Adresse	
002-01	Toutes
	▲
	▼
Annuler	OK

Paramétrer l'adresse des unités intérieures. Pour régler toutes les unités intérieures en même temps, appuyez sur [toutes]. Appuyer sur [OK] pour revenir à l'écran «Réglage de fonction».

Réglages des fonctions	
Adresse	[002-1]
Numéro de fonction	[00]
Numéro de réglage	[00]
Retour	Réglage

Numéro de fonction	
00	▲
	▼
Annuler	OK

Régler le numéro de fonction avec les flèches

Réglages des fonctions	
Adresse	[002-1]
Numéro de fonction	[00]
Numéro de réglage	[00]
Retour	Réglage

Réglages des fonctions	
Adresse	[002-01]
Numéro de fonction	[00]
No. de réglage	▲
00	▼
Annuler	OK

Régler le numéro de réglage avec les flèches



16.9. Affichage valeur capteur

1

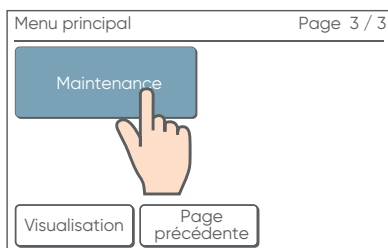

2

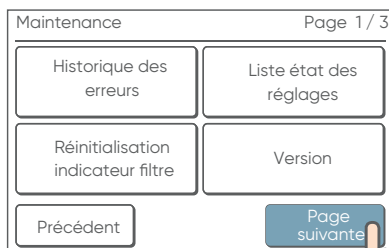

3

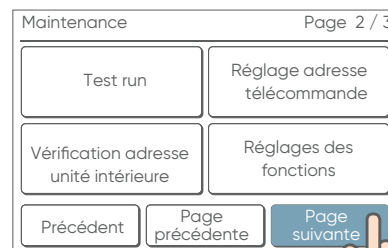

4

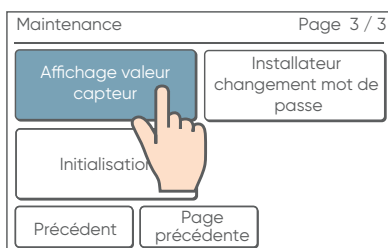

5

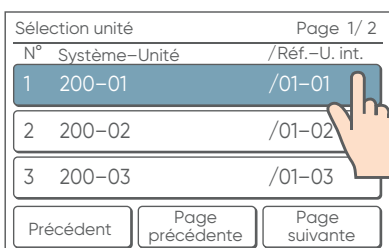

Sélectionner l'adresse du système de réfrigération que vous souhaitez contrôler

6

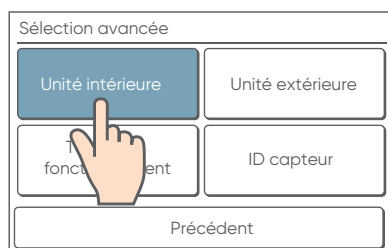

Sélectionner le type d'élément que vous souhaitez contrôler

7

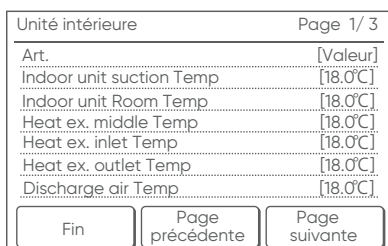

Les informations relatives à la catégorie sélectionnée s'affichent

16.10. Changement du mot de passe (installateur)



- Le mot de passe par défaut est « 0000 » (4 chiffres).

1

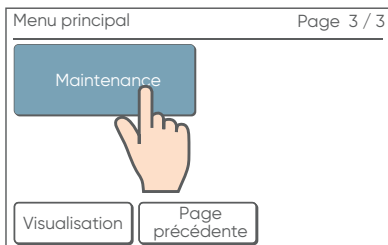

2

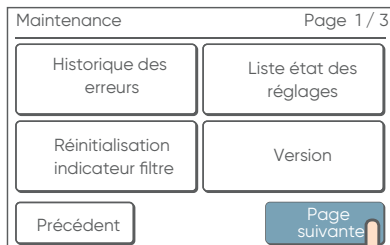

3

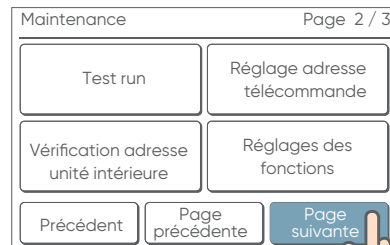

4

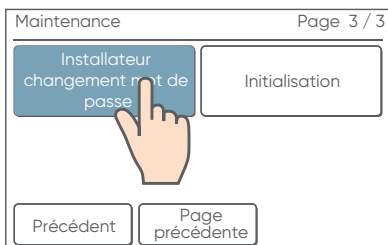

5

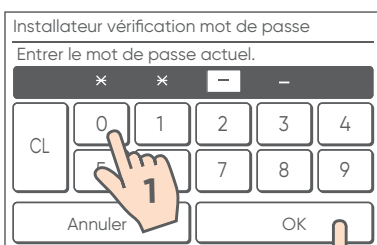

Mot de passe par défaut «0000».

6

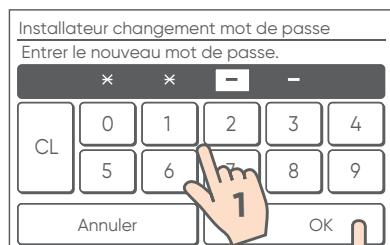

Saisir le nouveau mot de passe.

16.11. Initialisation



- Après avoir validé la réinitialisation, la télécommande redémarre automatiquement.
- Réinitialiser la télécommande, après un déplacement.

1

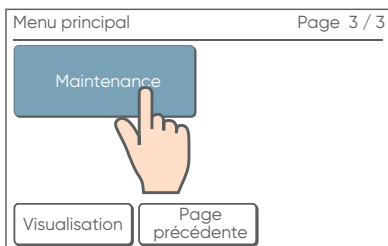

2

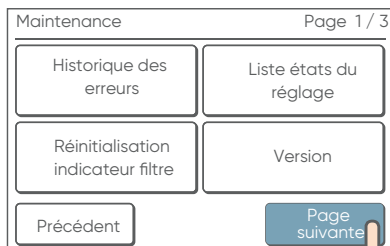

3

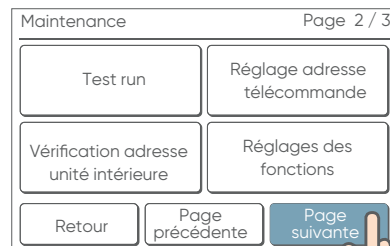

4

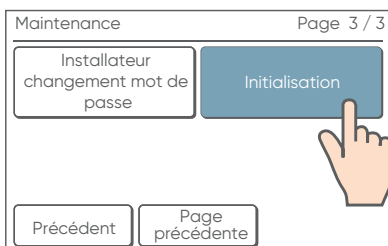

5

Entrer le mot de passe installateur

6



17. CODES ERREUR

Si une erreur se produit, une icône d'erreur apparaît sur l'« Écran du mode visualisation ».

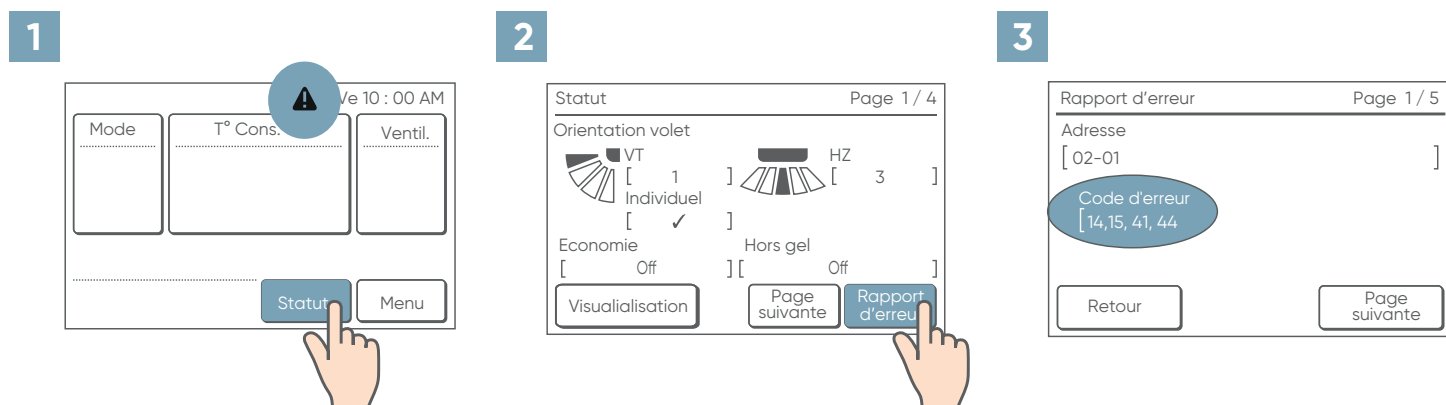

- Les numéros à 2 chiffres correspondent aux codes d'erreur. Se reporter aux codes erreur ci-dessous ou aux codes erreurs dans chaque notice d'installation pour plus d'informations.

Codes d'erreur	Détail
CC.1	Erreur de capteur
C2.1	Erreur de carte électronique de transmission
12.1	Erreur de communication
12.3	Nombre de périphériques excessif
12.4	Erreur de démarrage du système de télécommande filaire
26.4	Duplication d'adresse
26.5	Erreur de réglage d'adresse
15.4	Erreur d'acquisition de données



ASSISTANCE TECHNIQUE ET GARANTIES

TEL. 04 72 45 11 00

Date de la mise en service :

Coordonnées de l'installateur ou service après-vente.