

IPALA

RADIATEUR À INERTIE FLUIDE
EXISTE EN VERSION HORIZONTALE, VERTICALE ET BASSE

Sauter



Chauffage

Chauffe-eau

Ventilation

Sommaire

Mise en garde 1

Déclaration de conformité 3

Installation 4

Préparer l'installation. 4

Retirer les supports d'accrochage du modèle vertical 6

Modifier la position du boîtier de commande du modèle vertical 7

Fixer les supports muraux du modèle vertical 10

Fixer le support mural des modèles horizontaux et bas 11

Raccorder l'appareil 12

Fixer le modèle vertical sur les supports muraux 14

Fixer les modèles horizontaux et bas sur les supports muraux 15

Entretien 15

Découverte 16

Fonctionnement du boîtier 16

L'interrupteur 16

1ère mise en marche 17

Utilisation 18

Choisir le mode de fonctionnement 18

Programmer mon appareil 18

Choisir ma température de confort 19

Allumer / Éteindre mon appareil 20

Description du mode BASIC 20

Description du mode PROG. 21

Fonctions avancées. 22

Maîtriser ma consommation 22

 Consulter mes consommations 22

 Fonction fenêtre ouverte 22

 Modifier la température ECO 22

Faire communiquer mes appareils entre eux 23

Gérer mon appareil depuis mon smartphone 24

Utiliser un gestionnaire centralisé 25

Délestage 25

M'absenter plus de 48 heures (Hors-Gel) 26

Bloquer l'accès aux commandes 26

Faire d'autres réglages (Menu Expert) 27

Aide 29

J'ai un problème 29

Caractéristiques techniques 32

Mise en garde



Attention :
Surface très
chaude
Caution
hot surface



Attention surface très chaude. Caution hot surface.

ATTENTION : Certaines parties de ce produit peuvent devenir très chaudes et provoquer des brûlures. Il faut prêter une attention particulière en présence d'enfants et de personnes vulnérables.

- Il convient de maintenir à distance de cet appareil les enfants de moins de 3 ans, à moins qu'ils ne soient sous une surveillance continue.
- Les enfants âgés entre 3 ans et 8 ans doivent uniquement mettre l'appareil en marche ou à l'arrêt, à condition que ce dernier ait été placé ou installé dans une position normale prévue et que ces enfants disposent d'une surveillance ou aient reçu des instructions quant à l'utilisation de l'appareil en toute sécurité et en comprennent bien les dangers potentiels. Les enfants âgés entre 3 ans et 8 ans ne doivent ni brancher, ni régler, ni nettoyer l'appareil, et ni réaliser l'entretien de l'utilisateur.
- Cet appareil peut être utilisé par des enfants âgés d'au moins 8 ans et par des personnes ayant des capacités physiques, sensorielles ou mentales réduites ou dénuées d'expérience ou de connaissance, s'ils (si elles) sont correctement surveillé(e)s ou si des instructions relatives à l'utilisation de l'appareil en toute sécurité leur ont été données et si les risques encourus ont été appréhendés. Les enfants ne doivent pas jouer avec l'appareil. Le nettoyage et l'entretien par l'utilisateur ne doivent pas être effectués par des enfants sans surveillance.
- Cet appareil ne doit être branché ou raccordé, selon les règles et normes en application, que par une personne habilitée.
- Si le câble d'alimentation est endommagé, il doit être remplacé par le fabricant, son service après-vente ou des personnes de qualification similaire afin d'éviter un danger.
- A la première mise en chauffe, une légère odeur peut apparaître correspondant à l'évacuation des éventuelles traces liées à la fabrication de l'appareil.
- Un système de gestion d'énergie ou de délestage par coupure d'alimentation électrique (phase et neutre) est incompatible avec nos appareils. Il détériore le thermostat.
- La notice d'utilisation de cet appareil est disponible en vous connectant

sur le site Internet du fabricant indiqué sur le bon de garantie présent dans cette notice.

- Pour l'entretien, ne jamais utiliser de produits abrasifs et de solvants.
- L'appareil est rempli d'un fluide caloporteur dangereux pour la santé en cas d'ingestion. En cas de fuite, contactez votre installateur et prenez toute mesure conservatoire pour éviter l'éventuelle ingestion du fluide par les utilisateurs, notamment jeunes enfants et personnes vulnérables.
- Cet appareil de chauffage est rempli d'une quantité précise d'huile spéciale. Les réparations nécessitant l'ouverture du réservoir d'huile ne doivent être effectuées que par le fabricant ou son service après-vente qu'il convient de contacter en cas de fuite d'huile.
- Lorsque l'appareil de chauffage est mis au rebut, respecter les réglementations concernant l'élimination de l'huile.

	<p>Avertissement : Afin d'éviter une surchauffe et pour des raisons de sécurité, ne pas couvrir l'appareil de chauffage.</p>
	<p>Les appareils munis de ce symbole ne doivent pas être mis avec les ordures ménagères, mais doivent être collectés séparément et recyclés. La collecte et le recyclage des produits en fin de vie doivent être effectués selon les dispositions et les décrets locaux.</p>
	<p>L'installation d'un appareil en altitude provoque une élévation de la température de sortie d'air (<i>de l'ordre de 10°C par 1000 m de dénivelé</i>).</p>

Il est fortement déconseillé de monter les appareils verticaux au-dessus d'une altitude de 1000 m (*risque de mauvais fonctionnement*). Il est interdit de monter un appareil vertical horizontalement et vice-versa. Il est interdit d'utiliser l'appareil en configuration mobile, sur pied ou roulettes.

Déclaration de conformité

DIRECTIVE RED 2014/53/UE(*)

Par la présente Atlantic Industrie déclare que l'équipement référencé ci-dessous est conforme aux exigences essentielles de la directive RED 2014/53/UE.

La déclaration de conformité UE complète de cet équipement est disponible sur demande, auprès de notre service après-vente (voir adresse et n° de tél en fin de notice).

Désignation :	Radiateur avec carte radio BD1C
Modèles :	RFL4H - RFL4V - RFL4B

Caractéristiques :

Bandes de fréquence radio utilisées par l' Emetteur-Récepteur

868MHz à 868.6MHz

868.7MHz à 869.2MHz

869.7MHz à 870MHz

Puissance de radiofréquence maximale : <25mW

Température d'utilisation : mini -10°C ; maxi +35°C.

Equipement Hertzien de Classe 2 : peut être mis sur le marché et mis en service sans restriction.

Portée radio : de 100 à 300 mètres en champ libre, variable selon les équipements associés (portée pouvant être altérée en fonction des conditions d'installation et de l'environnement électromagnétique)

La conformité aux normes radio et Compatibilité électromagnétique a été vérifiée par l'organisme notifié 0081 : LCIE France, Fontenay aux Roses

Installation

PRÉPARER L'INSTALLATION

Malgré toute l'attention mise en œuvre lors des différentes étapes de fabrication, il arrive quelquefois lors du déballage que des traces d'huile soient présentes sur le carton ou le produit. Ces traces sont liées à la fabrication du radiateur et n'entachent en rien son bon fonctionnement. Essuyer simplement les traces d'huile avec un papier absorbant.

Règles d'installation

- Cet appareil a été conçu pour être installé dans un local résidentiel. Dans tout autre cas, veuillez consulter votre distributeur.
- L'installation doit être faite dans les règles de l'art et conforme aux normes en vigueur dans le pays d'installation (NFC 15-100 pour la France).
- L'appareil doit être alimenté en 230 V Monophasé 50Hz.
- Dans des locaux humides comme les salles de bains et les cuisines, vous devez installer le boîtier de raccordement à au moins 25 cm du sol.
- **Tenir l'appareil éloigné d'un courant d'air susceptible de perturber son fonctionnement** (ex : sous une Ventilation Mécanique Centralisée, près d'une porte de garage non isolée, etc...).
- **Ne pas l'installer sous une prise de courant fixe.**
- **Ne pas installer dans le volume 1 de la salle de bains.**
- Les appareils utilisés dans les salles de bains doivent être installés de façon telle que les interrupteurs et autres dispositifs de commande de l'appareil ne puissent être touchés par une personne dans la baignoire ou dans la douche.

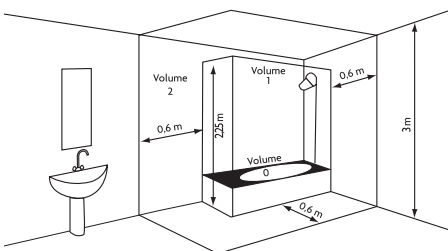

Volume 1	Pas d'appareil électrique
Volume 2	Appareil électrique Classe II - IP X4

Zone d'emplacement optimale pour l'utilisation de la fonction Détection d'ouverture et de fermeture fenêtre.

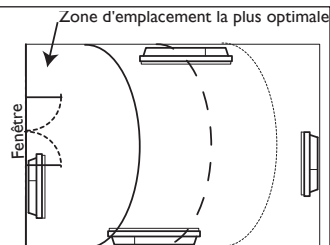

Respectez les distances minimales avec le mobilier pour l'emplacement de l'appareil.

Ne pas installer d'étagère au-dessus des appareils verticaux.

Vertical 1000 W

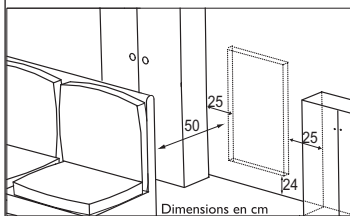

Vertical 1500 W / 1800 W

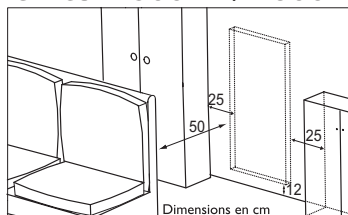

Horizontal et Bas

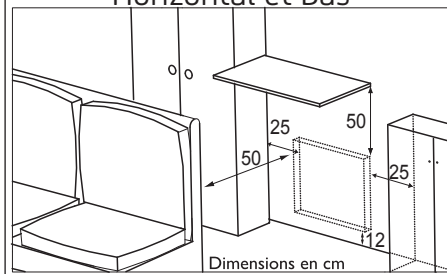

RETIRER LES SUPPORTS D'ACCROCHAGE DU MODÈLE VERTICAL

MISE EN GARDE

INSTALLATION

DÉCOUVERTE

UTILISATION

FONCTIONS AVANCÉES

AIDE

- 1 Laissez le radiateur à plat au sol.
- 2 Ouvrez les rabats du fond du carton.
- 3 Retirez les cales situées au milieu du radiateur et laissez les autres sur le radiateur.
- 4 Reculez la cale supérieure et la cale inférieure d'environ 5 cm afin de dégager l'accès aux supports d'accrochage.

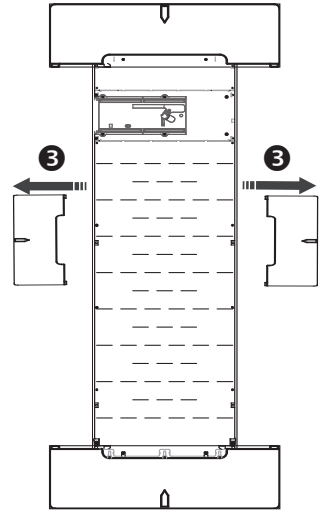

- 5 Retirez les 2 vis du support d'accrochage supérieur (*ces 2 vis ne seront plus utiles*).
- 6 Déclippez les caches plastique situés aux extrémités des supports d'accrochage. Conservez-les.
- 7 Retirez le support supérieur et le support inférieur. Conservez-les.

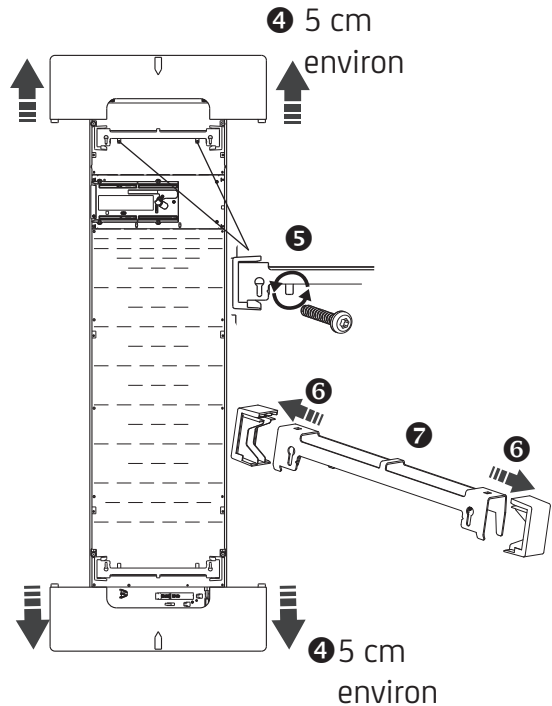

MODIFIER LA POSITION DU BOÎTIER DE COMMANDE DU MODÈLE VERTICAL

Par défaut, le boîtier de commande du radiateur vertical est positionné à droite (*l'appareil installé au mur*).

Sur ce modèle, le boîtier peut être placé à gauche. Pour cela, effectuez les opérations suivantes :

 Opérations à effectuer hors tension, radiateur à plat, face vers le sol dans ses cales reculées de 5 cm.

Utilisez la clé fournie avec le radiateur. 

vues de l'arrière



1 Retirez et conservez les 4 vis de fixation situées à l'arrière du support du boîtier de commande.

2 Faites pivoter le support du boîtier d'un demi-tour à droite vers le haut.

3 Fixez le support du boîtier avec les 4 vis.

4 Positionnez le radiateur dans ses 2 cales, sur le côté opposé au boîtier.

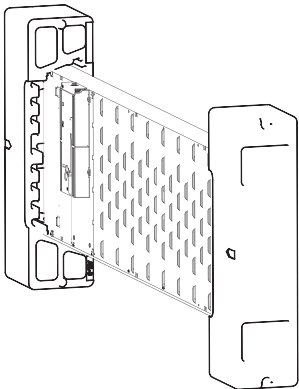

vues de face



⑤ Appuyez sur le côté du boîtier pour le faire sortir du support.

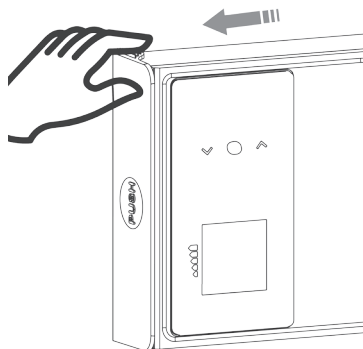

⑥ Tirez le côté du boîtier pour qu'il soit complètement visible.

vues de l'arrière

⑦ Retirez et conservez les deux vis de fixation de la partie arrière du boîtier de commande.

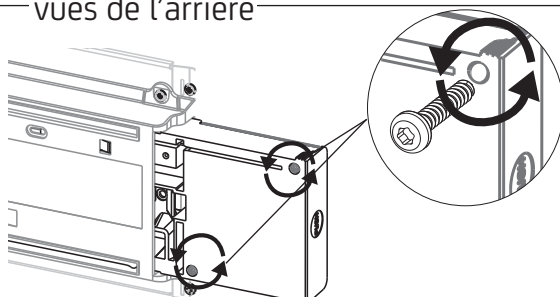

vue de face

⑧ Déboîtez la partie avant du boîtier de commande en la tirant légèrement.

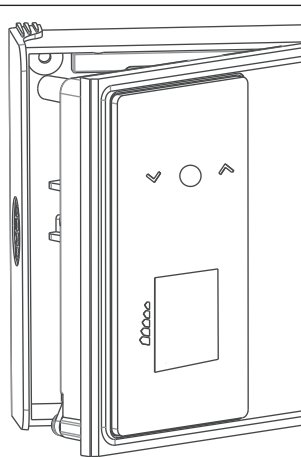

vues de l'arrière

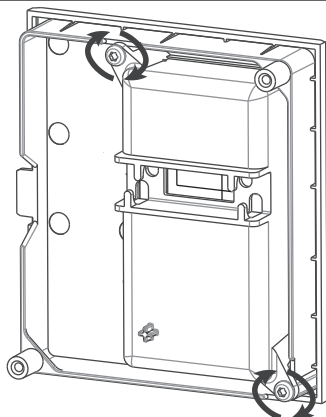

9 Retournez et dévissez.

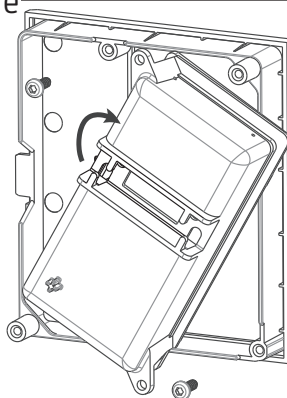

10 Pivotez et revissez. Inversez le sens du câble du boîtier et replacez-le.

vue de face

11 Repositionnez la partie avant dans la partie arrière du boîtier de commande.

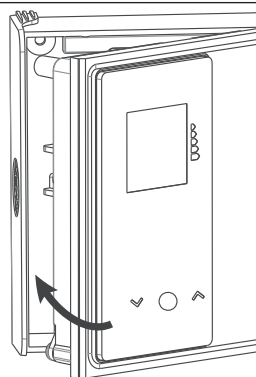

vues de l'arrière

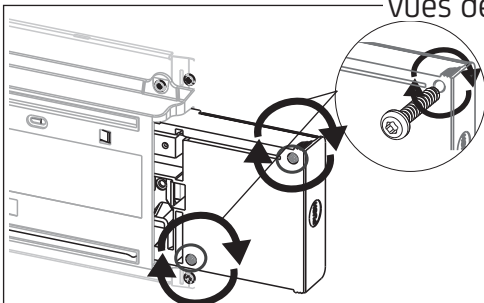

12 Remettez en place les deux vis de fixation de la partie arrière du boîtier de commande.

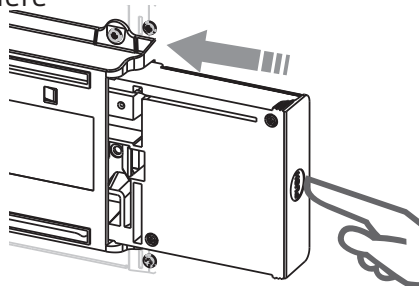

13 Appuyez sur le côté du boîtier pour le faire entrer dans le support.

FIXER LES SUPPORTS MURAUX DU MODÈLE VERTICAL

 Prévoyez des chevilles et des vis adaptées à votre type de mur et ayant une tenue minimale de 40 kg par point de fixation (*les vis et les chevilles ne sont pas fournies*).

- 1 Utilisez le gabarit de pose.
- 2 Repérez le milieu du radiateur à l'aide de la ligne en pointillés.
- 3 Repérez les 4 points de perçage pour la fixation du radiateur et pointez les avec un crayon.

Puissance	A	B
1000 W	1025	383
1500 W	1325	263
1800 W	1535	263

4 Percez les 4 trous de fixation du radiateur et insérez les chevilles.

5 Insérez les vis dans les chevilles (*laissez les vis dépasser de 6 mm maxi*).

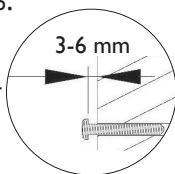

6 Positionnez les supports en faisant passer les têtes de vis par les boutonnières.

7 Avant vissage, alignez les repères du support mural **bas** avec les 2 vis.

8 Assurez-vous que les supports sont de niveau.

9 Vissez les supports.

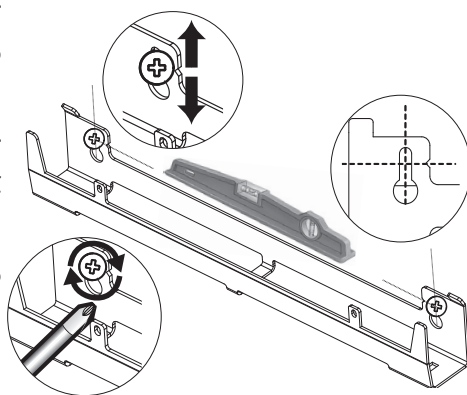
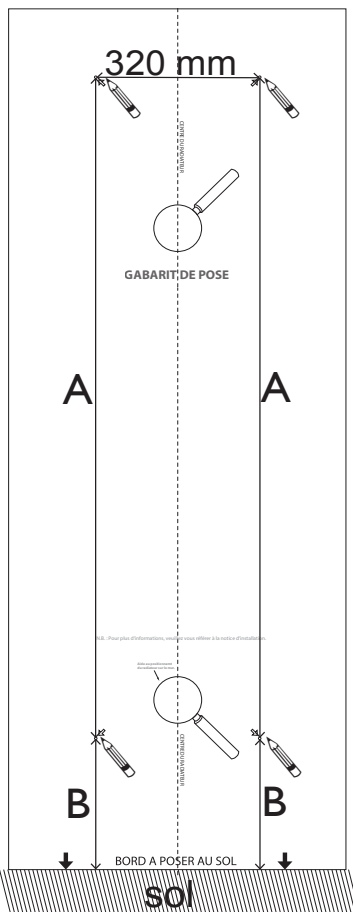

FIXER LE SUPPORT MURAL DES MODÈLES HORIZONTALS ET BAS

⚠ Prévoyez des chevilles et des vis adaptées à votre type de mur et ayant une tenue minimale de 40 kg par point de fixation (*les vis et les chevilles ne sont pas fournies*).

① Posez le support au sol et contre le mur.

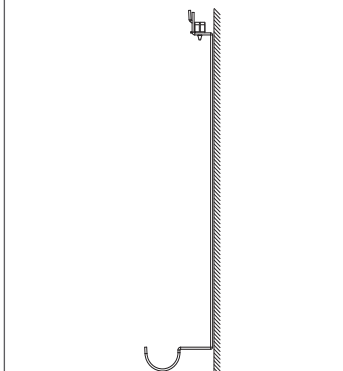

② Repérez les points de perçage A. Les points de perçage A donnent la position des fixations inférieures.

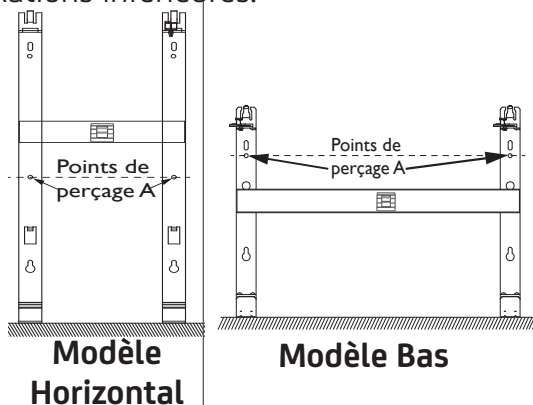

③ Remontez le support mural en l'alignant avec les points de perçage A pour repérer les points de perçage B.

Les points de perçage B donnent la position des fixations supérieures.

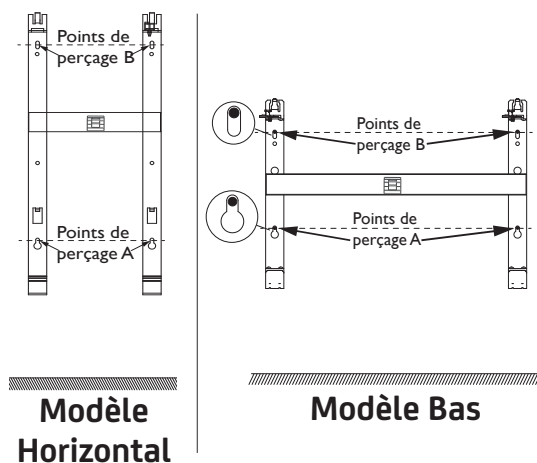

④ Percez les 4 trous et mettez des chevilles. Utilisez des chevilles adaptées à votre type de mur.

⑤ Positionnez et vissez le support mural.

RACCORDER L'APPAREIL

**Modèle VERTICAL**

Si le boîtier de raccordement électrique est situé au-dessus du support mural bas, pour effectuer le raccordement, passez le câble d'alimentation dans le support. Vous éviterez ainsi le pincement du câble.

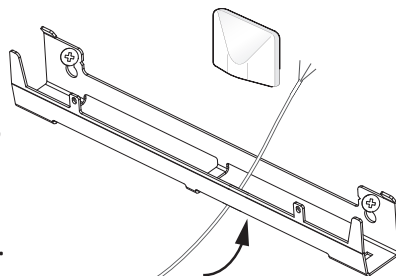
**Modèles Horizontaux et Bas**

Si le câble est trop long, utilisez le passe-câble situé sur le support mural.

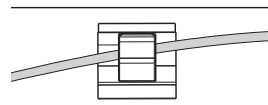
**Règles de raccordement**

- L'appareil doit être alimenté en 230 V Monophasé 50Hz.
- L'alimentation de l'appareil doit être directement raccordée au réseau après le disjoncteur et sans interrupteur intermédiaire.
- Le raccordement au secteur se fera à l'aide du câble de l'appareil par l'intermédiaire d'un boîtier de raccordement. Dans des locaux humides comme les salles de bains et les cuisines, il faut installer le boîtier de raccordement à au moins 25 cm du sol.
- **Le raccordement à la terre est interdit.**
Ne pas brancher le fil pilote (fil noir) à la terre.
- L'alimentation doit être raccordée au réseau après le dispositif de coupure omnipolaire conforme aux règles d'installation.
- Si le câble d'alimentation est endommagé, il doit être remplacé par le fabricant, son service après-vente ou une personne de qualification similaire afin d'éviter un danger.
- Si vous utilisez le fil pilote (*fil noir*) et s'il est protégé par un différentiel 30mA (ex : salle de bains), il est nécessaire de protéger l'alimentation du fil pilote sur ce différentiel.
- Si vous voulez utiliser un délesteur, choisissez un délesteur à sortie fil pilote ou radiofréquence ou courant porteur. N'utilisez pas de délesteur à coupure d'alimentation secteur afin de ne pas détériorer le thermostat.

Schéma de raccordement de l'appareil

- Coupez l'alimentation électrique et branchez les fils d'après le schéma suivant :

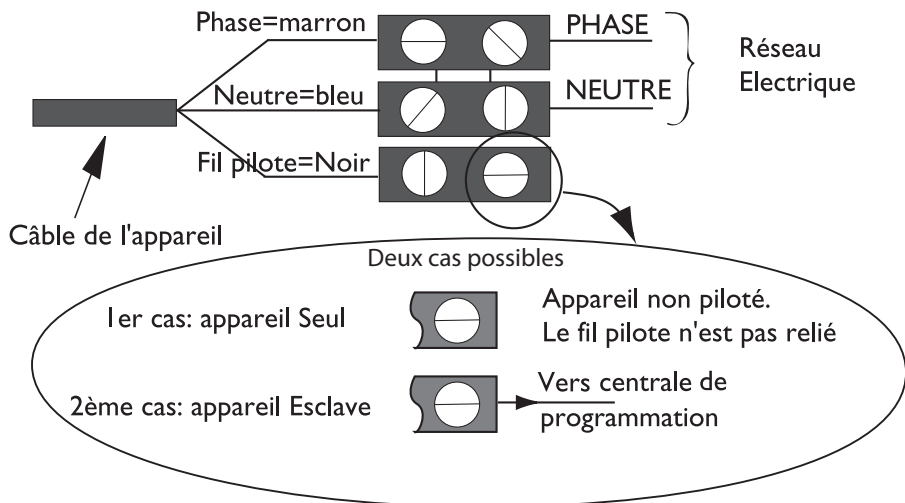

- Vous pouvez raccorder le fil pilote si votre maison est équipée d'une centrale de programmation, d'un programmeur ou d'un gestionnaire d'énergie.

FIXER LE MODÈLE VERTICAL SUR LES SUPPORTS MURAUX

MISE EN GARDE

INSTALLATION

DÉCOUVERTE

UTILISATION

FONCTIONS AVANCÉES

AIDE

❶ Placez le radiateur au sol devant les supports muraux.

❷ Levez le radiateur pour poser les crochets inférieurs du radiateur sur le support mural bas.

❸ Rapprochez le haut du radiateur du support mural haut jusqu'au contact.

❹ Levez légèrement le radiateur en le maintenant bien droit.

❺ Rapprochez le haut du radiateur du mur.

❻ Descendez légèrement le radiateur.

❼ Posez les crochets supérieurs sur le support mural haut et les crochets inférieurs sur le support mural bas.

❽ Verrouillez le radiateur sur les supports en clipant les 4 caches plastique pour garantir une bonne fixation.

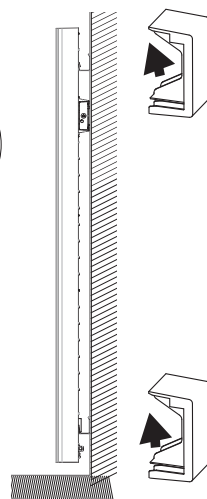
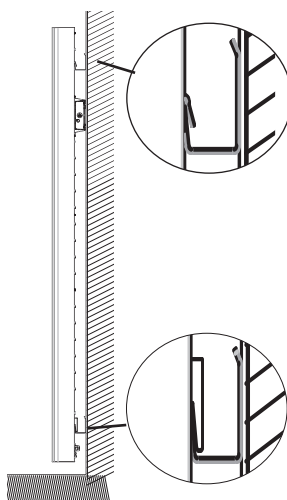
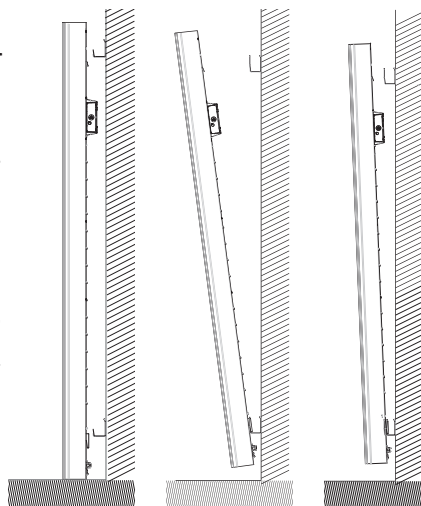

FIXER LES MODÈLES HORIZONTALS ET BAS SUR LES SUPPORTS MURAUX

❶ Posez le radiateur sur la partie inférieure du support mural.

❷ Ramenez le radiateur vers la partie supérieure du support puis, en le relevant, introduisez le support dans les trous du radiateur.

❸ Tournez les verrous à l'aide d'un tournevis.

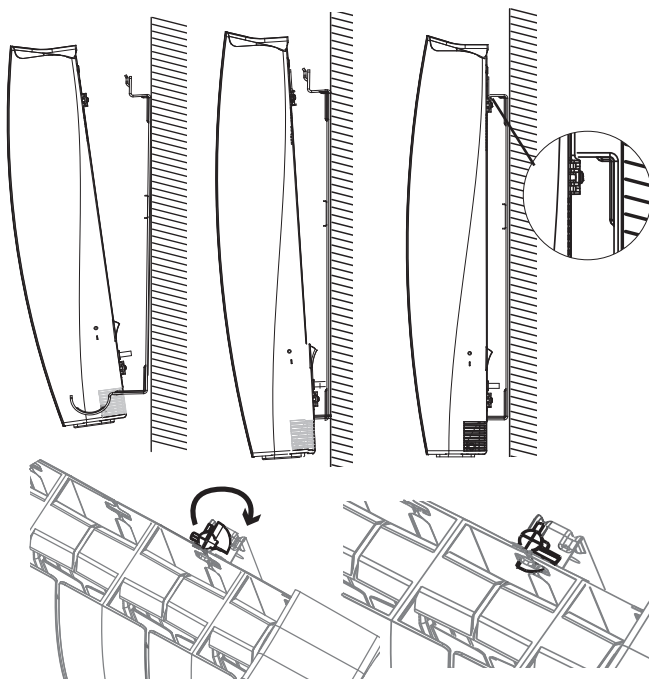

ENTRETIEN

Avant toute action d'entretien, coupez l'alimentation électrique du radiateur.

Pour conserver les performances du radiateur, il est nécessaire, environ 2 fois par an, d'effectuer le dépoussiérage.

Ne jamais utiliser de produits abrasifs et de solvants.

Cet appareil de chauffage est rempli d'une quantité précise d'huile spéciale. Les réparations nécessitant l'ouverture du réservoir d'huile ne doivent être effectuées que par le fabricant ou son service après-vente qu'il convient de contacter en cas de fuite d'huile.

Lorsque l'appareil de chauffage est mis au rebut, respecter les réglementations concernant l'élimination de l'huile.

Découverte

MISE EN GARDE

INSTALLATION

DÉCOUVERTE

FONCTIONNEMENT DU BOÎTIER

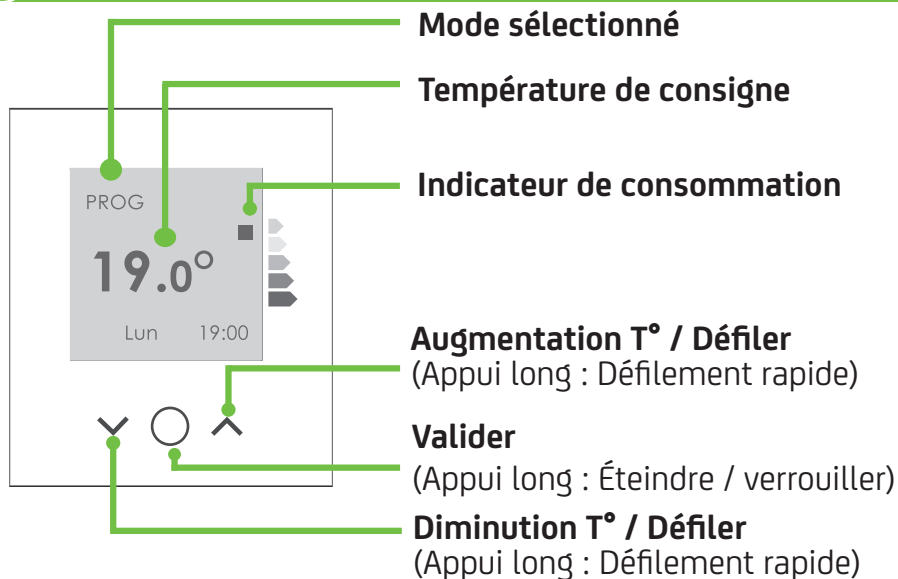

UTILISATION

FONCTIONS AVANCÉES

AIDE

L'INTERRUPTEUR

Un interrupteur Marche/Arrêt est situé à l'arrière de l'appareil.

Utilisez l'interrupteur uniquement pour un arrêt prolongé (hors période de chauffe).

Positionnez l'interrupteur (situé à l'arrière de l'appareil) sur I pour mettre l'appareil sous tension.

 Lorsque l'appareil est mis hors tension, un nouveau réglage du jour et de l'heure peut être nécessaire.

Pour éteindre temporairement l'appareil, utilisez  (*appui long*).

1ÈRE MISE EN MARCHÉ

Appuyez sur n'importe quelle touche pour activer l'écran.

• Choisissez la langue.



• Réglez l'heure, les minutes, l'année, le mois, le jour

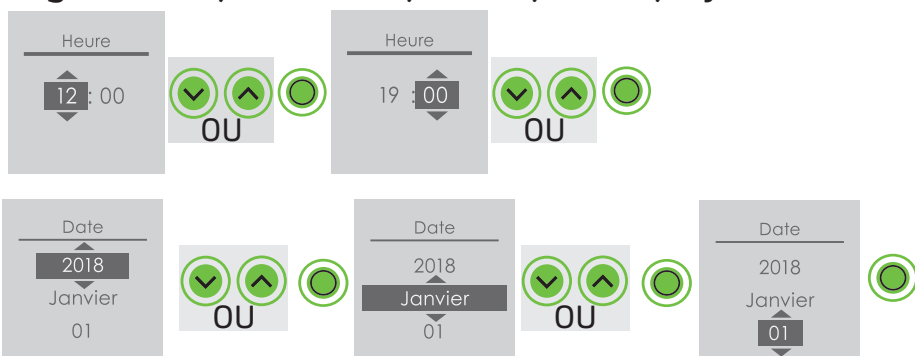

• Les réglages par défaut sont :

- Mode PROG (*l'appareil suit les programmes enregistrés*) ;
- Température de Confort (*quand vous êtes présent*) : 19° C ;
- Température ECO (*quand vous êtes absent*) : 15,5° C ;
- Deux programmes (*modifiables*).

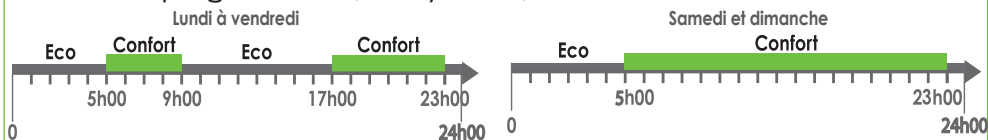

En fonction du jour et de l'heure, les écrans suivants s'affichent (exemple le lundi) :

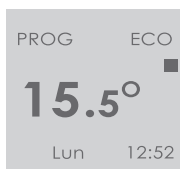

L'appareil fonctionne sur une plage ECO.



L'appareil fonctionne sur une plage Confort.

Utilisation

CHOISIR LE MODE DE FONCTIONNEMENT

L'appareil propose deux modes de fonctionnement :

- Le MODE PROG : L'appareil suit les programmes enregistrés pour chaque jour de la semaine (*les programmes sont définis dans le boîtier de commande de l'appareil, ou dans l'application Cozytouch® ou dans le gestionnaire centralisé*).
- Le MODE BASIC : l'appareil suit en permanence la température de Confort réglée.

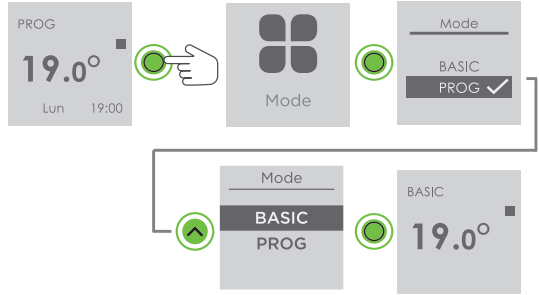

PROGRAMMER MON APPAREIL

Je sélectionne le MODE PROG



Vous pouvez programmer jusqu'à 3 plages de température Confort pour chaque jour de la semaine. En dehors des plages Confort, l'appareil applique un abaissement de température dont le réglage s'effectue dans «Abais. T° ECO».

Je modifie ma programmation



💡 Pour supprimer une plage, saisissez une heure de début et une heure de fin identiques.

💡 Les plages ne peuvent pas se chevaucher.

Je copie ma programmation sur un ou plusieurs jours

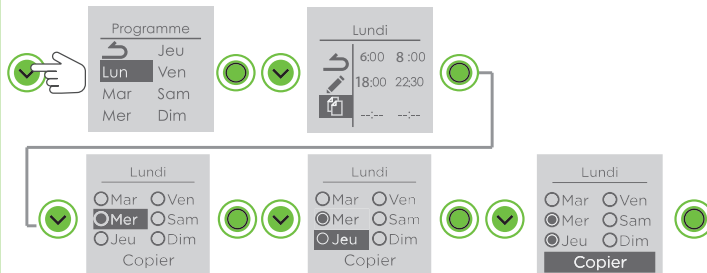

💡 Après une coupure de courant, la programmation est conservée. Un nouveau réglage du jour et de l'heure peut être nécessaire.

Sélectionner les jours souhaités puis se rendre sur **COPIER**

CHOISIR MA TEMPÉRATURE DE CONFORT

J'augmente ou je diminue la température.



J'ai sélectionné le MODE PROG :

- mon appareil affiche PROG :



de 12° C
à 28° C

- mon appareil affiche PROG ECO :

La température peut être augmentée temporairement (*dérogation*).

La dérogation prendra fin à la prochaine plage de Confort.



jusqu'à 28° C



En PROG ECO, pour modifier la température de Confort de façon permanente, il faut sélectionner le Mode Basic, modifier la température, puis sélectionner à nouveau le Mode PROG.

J'ai sélectionné le MODE BASIC :

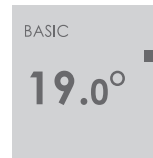

de 12° C
à 28° C



Il faut 6 H minimum pour que la température se stabilise dans la pièce.

ALLUMER / ÉTEINDRE MON APPAREIL

Allumer



Appui
court



Éteindre



Appui
long

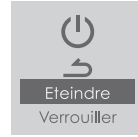



Vérifiez que l'interrupteur situé à l'arrière de l'appareil est positionné sur 

DESCRIPTION DU MODE BASIC

J'accède au Menu 

Mode 

BASIC  Je peux régler la température.
PROG 

Informations 

Consommation  Je visualise ma consommation en KW/h et l'estimation en euros.

Paramètres 

Horloge  Je règle la date, l'heure, le passage ou pas en automatique de l'heure été à l'heure hiver.

Connectivité  Jumelage - Je fais communiquer mes appareils entre eux.
Connexion - Je pilote mes appareils à distance.

Accès  En sélectionnant «Restreint», la température maximum sera bloquée à 23°C.
A partir de 21° C, l'appareil affiche une alerte.

La désactivation de ce paramètre est possible dans le Menu Expert (accès avec le code PIN associé) - Paramètres - Général - Réinitialisation).

Éteindre 

 J'éteins l'appareil.

Retour 

 Je reviens à l'écran d'accueil.

DESCRIPTION DU MODE PROG

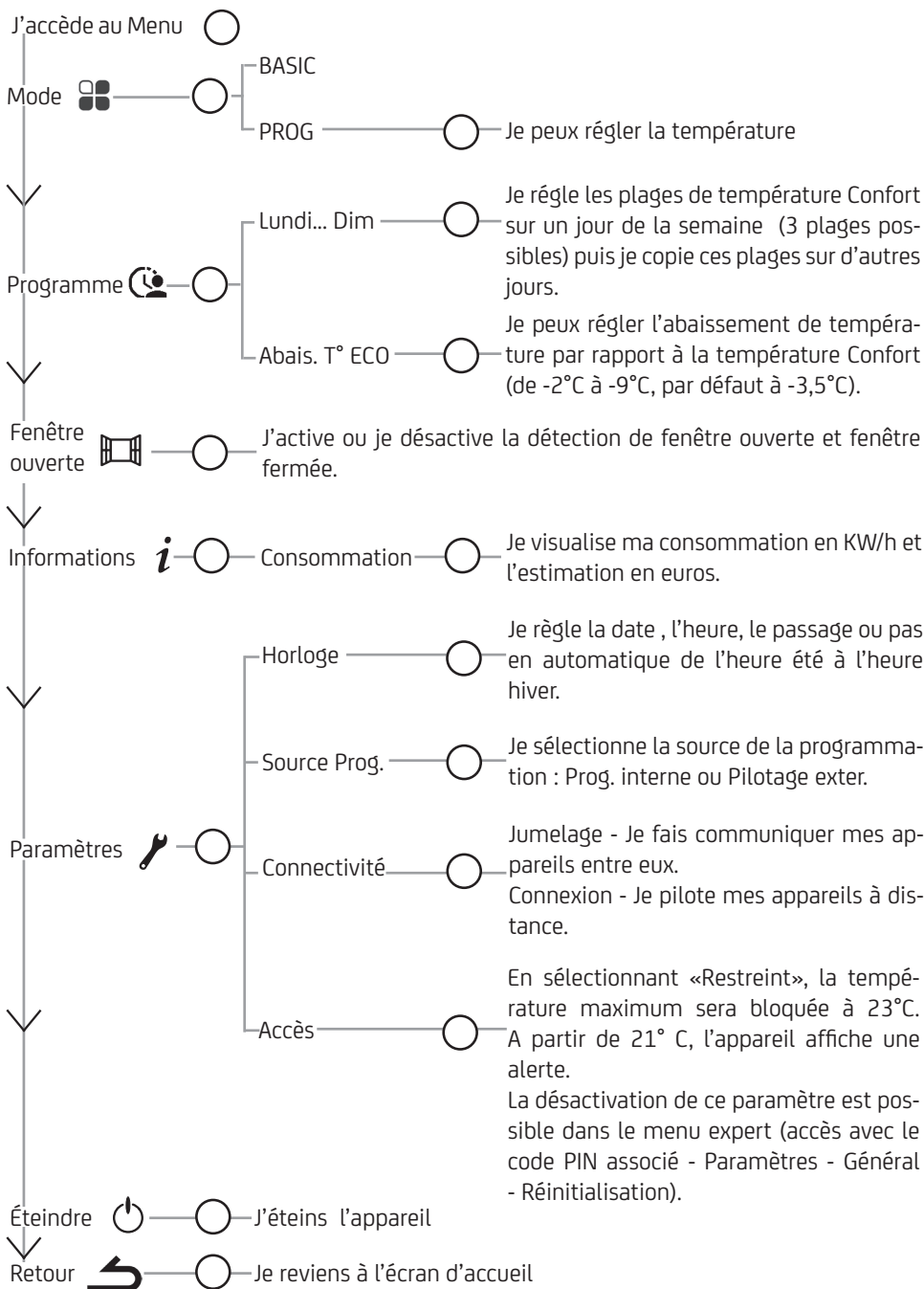

MISE EN GARDE

INSTALLATION

DÉCOUVERTE

UTILISATION

FONCTIONS AVANCÉES

AIDE

Fonctions avancées

MAÎTRISER MA CONSOMMATION

Consulter mes consommations

Sur mon appareil, je peux visualiser la consommation en KW/h ainsi que l'estimation en euros.



💡 - Je peux modifier le prix du KW/h.

Fonction fenêtre ouverte



En MODE PROG, la fonction fenêtre ouverte permet de détecter les variations de températures liées à l'ouverture et la fermeture de vos fenêtres. Si vous oubliez d'éteindre votre appareil lors de l'ouverture prolongée d'une fenêtre, cette fonction permet d'y pallier et évite à votre appareil de chauffer inutilement.

L'appareil passe automatiquement en Hors Gel (7°C) lorsqu'il détecte une fenêtre ouverte et remonte à la température initiale lorsqu'il détecte sa fermeture (*le temps de détection est variable*). L'appareil réagit aux ouvertures et fermetures de fenêtre en fonction de plusieurs variables : la température souhaitée dans la pièce, la température extérieure, la configuration de l'installation.

💡 - Nous déconseillons l'utilisation de cette fonction dans les couloirs et dans les pièces situées à proximité d'une porte d'entrée donnant sur l'extérieur.

💡 - Cette fonction n'est pas disponible en MODE BASIC.

Modifier la température ECO

En MODE PROG, je peux modifier l'abaissement de température par rapport à la température Confort (*de -2° C à -9° C*). Par défaut, cet abaissement est réglé à -3,5° C.



MISE EN GARDE

INSTALLATION

DÉCOUVERTE

UTILISATION

FONCTIONS AVANCÉES

AIDE

FAIRE COMMUNIQUER MES APPAREILS ENTRE EUX

Les appareils, situés dans une même pièce peuvent être jumelés pour leur permettre de communiquer et partager des informations.

Par exemple, quand plusieurs appareils sont jumelés, un changement de température de consigne, de mode ou de programmation sur un appareil se répercute immédiatement sur tous les autres appareils.

De la même manière, si un des appareils de la pièce détecte une fenêtre ouverte, il communiquera cette information aux autres appareils.

 Vous pouvez jumeler jusqu'à 5 appareils maximum.

Jumeler les appareils

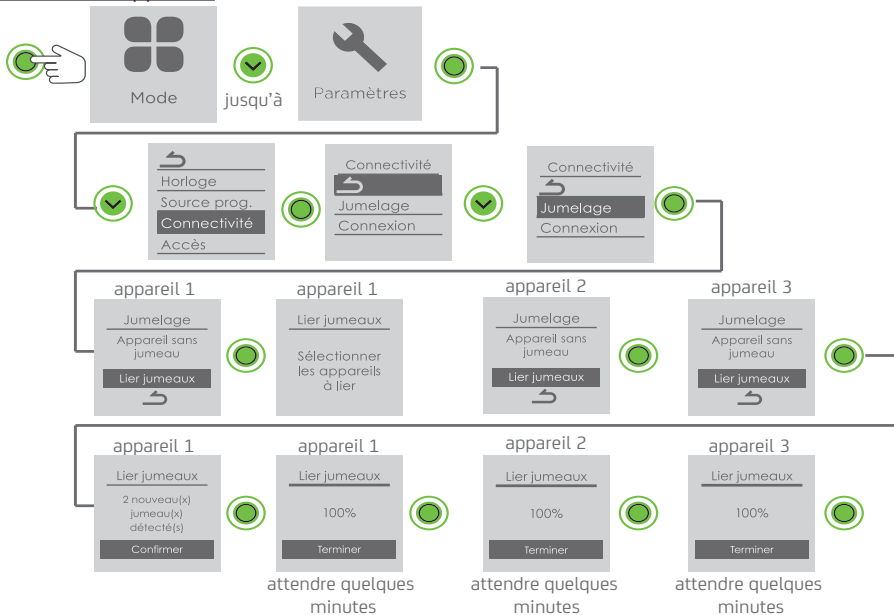

 Pour ajouter un jumeau, il faut annuler le jumelage existant et recommencer l'opération permettant de jumeler tous les appareils entre eux.

Voir les appareils jumelés



Annuler le jumelage

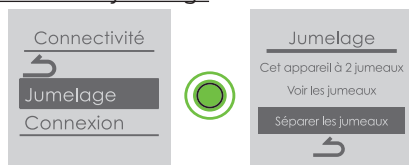

GÉRER MON APPAREIL DEPUIS MON SMARTPHONE

Cet appareil est compatible avec notre Offre Cozytouch® SAUTER.

Accessoires nécessaires :

- Application Cozytouch® SAUTER compatible iOS et Android. Téléchargement gratuit sur App Store® ou Google Play® ;
- Bridge Cozytouch® SAUTER, vendu par les distributeurs de notre marque ou sur notre site internet ;
- Box d'accès à internet.



Cette installation vous permet de piloter, programmer, contrôler votre (vos) appareil(s) à distance, via un smartphone ou une tablette.

Vous pouvez par exemple modifier la température de consigne, gérer vos absences en indiquant votre date de retour, visualiser la consommation de vos appareils, changer de mode (*MODE BASIC* ou *MODE PROG*), réaliser votre programmation.

 Pour utiliser le MODE PROG, la source de programmation interne doit être sélectionnée dans la commande de l'appareil :



Connectez les appareils

Effectuez toutes les opérations de connexion ou de pilotage à partir de l'application (*suivez les instructions affichées sur votre smartphone ou votre tablette*).

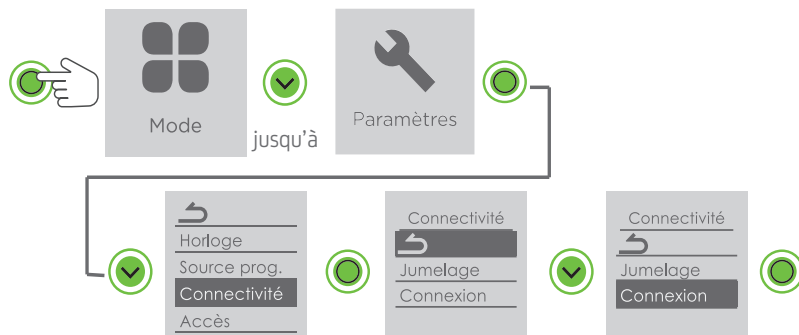

UTILISER UN GESTIONNAIRE CENTRALISÉ

L'appareil suit les ordres du gestionnaire centralisé de votre installation par liaison Fil Pilote. Le MODE PROG et la source de programmation «Pilotage externe» doivent être sélectionnés. Je sélectionne le MODE PROG



Je sélectionne la source de programmation



Effectuez les opérations de pilotage à partir de votre gestionnaire centralisé (*suivez les instructions de la notice de votre gestionnaire centralisé*).

 -Le fil pilote doit être raccordé.

DÉLESTAGE

Nos appareils sont compatibles avec différents systèmes de délestage. Vous ne devez toutefois pas utiliser de délestage par coupure d'alimentation secteur car ce système est incompatible avec nos appareils. Des coupures franches d'alimentation électrique intempestives et répétées peuvent provoquer une usure prématurée et une détérioration des cartes électroniques qui ne seraient pas couvertes par la garantie du fabricant.

Lors des périodes de délestage, l'écran indique «Délestage/Arrêt prioritaire».

L'appareil revient ensuite à son mode de fonctionnement initial.

M'ABSENTER PLUS DE 48 HEURES (HORS-GEL)

Quel que soit le mode choisi, quand vous êtes absent plus de 48 H , nous conseillons de sélectionner la température Hors Gel (7 ° C) . A votre retour, réglez à nouveau la température de consigne pour revenir à un fonctionnement normal.

 jusqu'à **7.0°**

BLOQUER L'ACCÈS AUX COMMANDES



Appui long

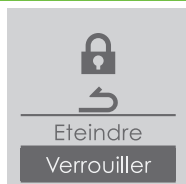

Pour déverrouiller, répétez l'opération jusqu'à



FAIRE D'AUTRES RÉGLAGES (MENU EXPERT)

Pour accéder aux fonctions avancées du Mode Expert, j'appuie en même temps sur ces deux touches pendant plus de 3 secondes.

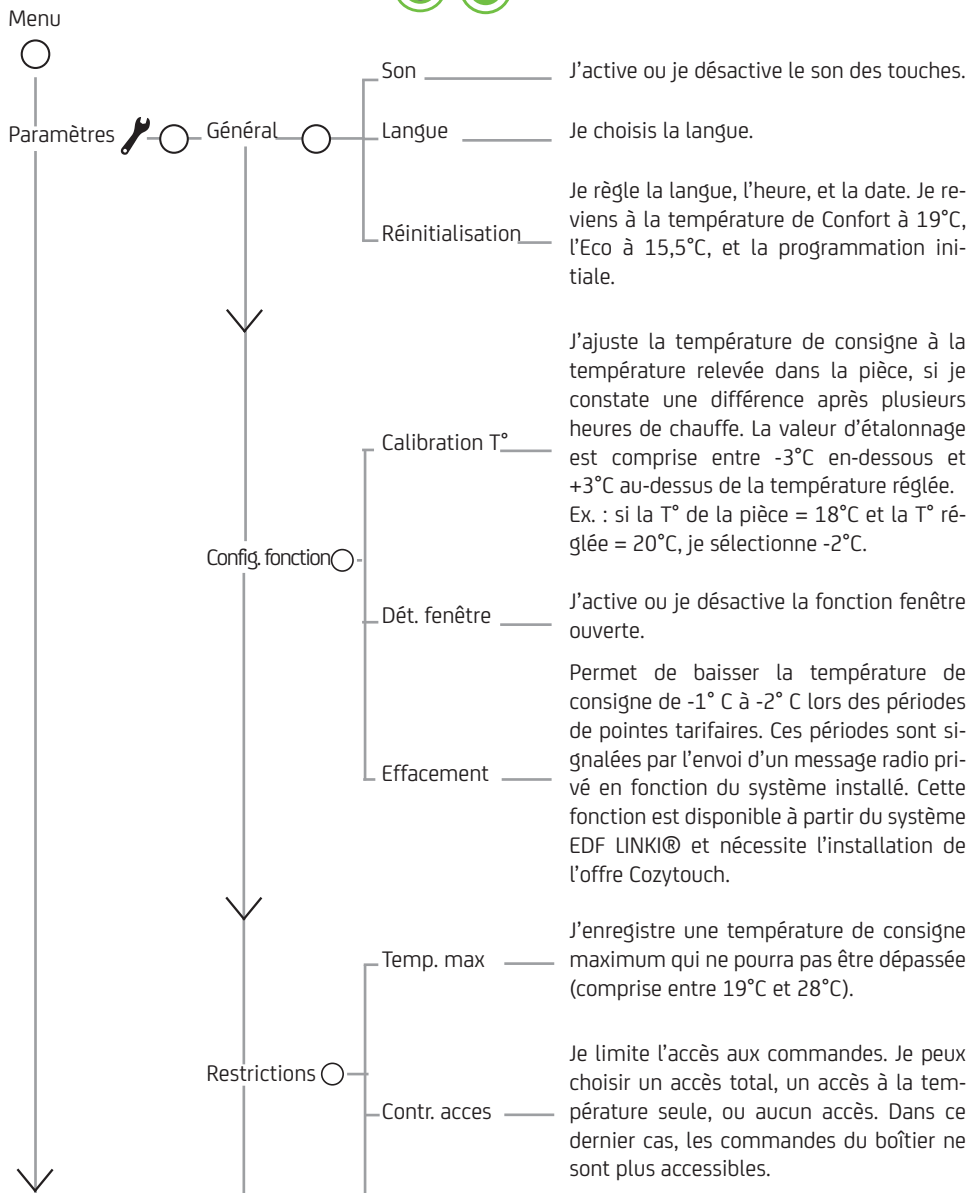

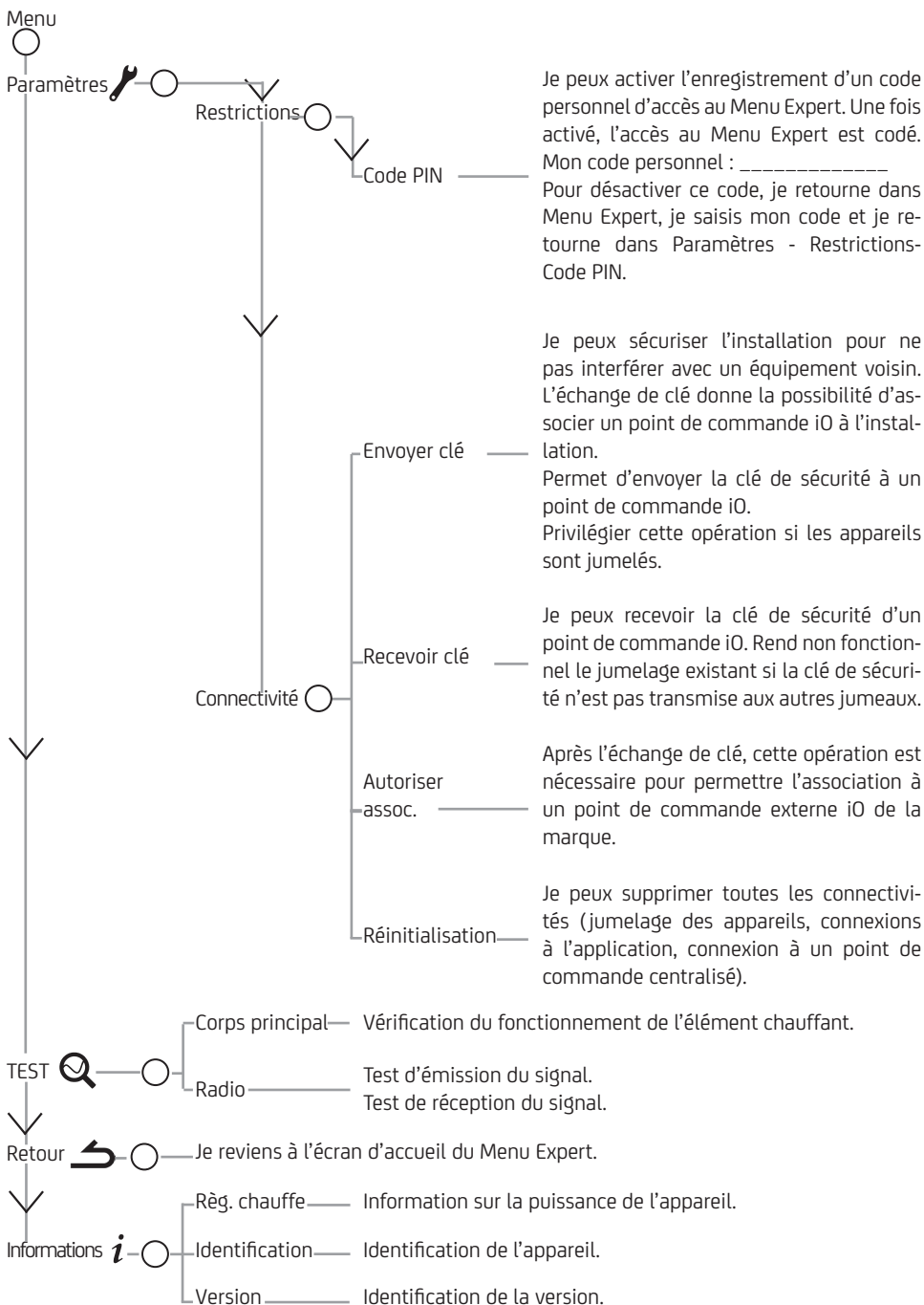







J'AI UN PROBLÈME

Problème rencontré	Vérifications à faire
L'écran du boîtier de commande ne s'allume pas.	Vérifiez que l'appareil est alimenté électriquement. Vérifiez que l'interrupteur situé à l'arrière de l'appareil est en position I. Faites un appui court sur  et sélectionnez «Allumer»
La température d'ambiance est différente de celle affichée sur l'appareil.	Il est nécessaire d'attendre 6 heures au minimum pour que la température se stabilise. Il est possible, en fonction de votre installation, que vous releviez une température différente de celle affichée sur l'appareil (<i>un écart de 0,5° C est normal</i>). Dans ce cas, reportez-vous à «Faire d'autres réglages», chapitre «Paramètres - Config. fonction - Calibration T°».
L'appareil ne chauffe pas.	Si vous êtes en programmation, vérifiez que vous êtes sur une plage horaire Confort. Assurez-vous que les disjoncteurs de l'installation sont enclenchés ou bien que le délesteur (si vous en avez un) n'a pas coupé le fonctionnement de l'appareil. Vérifiez la température ambiante de la pièce : si elle est supérieure à la température de consigne, l'appareil ne chauffe pas.
L'appareil chauffe tout le temps	Relevez la température en bas à droite de l'appareil (<i>c'est ici qu'est localisée la sonde</i>). Si cette température est inférieure à la température de consigne, alors il est normal que l'appareil chauffe. En cas de différence notable entre la température en bas à droite de l'appareil et la température ambiante de la pièce nous vous conseillons de corriger l'environnement de l'appareil en conséquence. Dans le cas contraire nous vous invitons à vérifier la puissance de l'appareil par rapport aux dimensions de la pièce et à son bâti. Assurez-vous également que le produit chauffe un volume fermé (pas de flux d'air venant de pièces non chauffées). En cas de problème (<i>thermostat bloqué...</i>), coupez l'alimentation de l'appareil (<i>fusible, disjoncteur</i>) pendant environ 10 minutes, puis rallumez-le. Si le phénomène se reproduit fréquemment, faites contrôler l'alimentation.
L'appareil ne chauffe pas assez.	Augmentez la température (voir chapitre «Choisir ma température de Confort») Si la température ambiante de la pièce n'atteint pas la température de consigne demandée, relevez la température en bas à droite de l'appareil (<i>c'est ici qu'est localisée la sonde</i>). Si cette température est supérieure à la température de consigne, alors il est normal que l'appareil ne chauffe pas. En cas de différence notable entre la t° en bas à droite de l'appareil et la t° ambiante de la pièce nous vous conseillons de corriger l'environnement de l'appareil en conséquence. Dans le cas contraire nous vous invitons à vérifier que la puissance de l'appareil est conforme aux dimensions de la pièce et à votre bâti. Assurez-vous également que le produit chauffe un volume fermé.

Problème rencontré	Vérifications à faire
L'appareil met du temps à chauffer.	La résistance électrique chauffe le fluide qui se met progressivement et de façon naturelle en circulation à l'intérieur de l'appareil. Les propriétés d'inertie du fluide font que la température de surface de l'appareil n'atteint un niveau optimal qu'au bout de 15 min au minimum, ceci suivant la température ambiante et les déperditions de la pièce lors de la mise en chauffe de l'appareil.
L'appareil est très chaud en surface.	Il est normal que l'appareil soit chaud lorsqu'il fonctionne, la température maximale de surface étant limitée conformément à la norme NF Electricité. Si toutefois vous jugez que votre appareil est en permanence très chaud, vérifiez la température ambiante de la pièce. Si celle-ci est supérieure à la température de consigne demandée reportez-vous au paragraphe «l'appareil chauffe tout le temps». Dans le cas contraire l'appareil chauffe à sa juste puissance par rapport à sa puissance et aux dimensions de la pièce.
Des traces de salissures apparaissent sur le mur autour de l'appareil.	En ambiance polluée, des salissures peuvent apparaître sur les sorties d'air de l'appareil ou au mur. Ce phénomène est lié à la mauvaise qualité de l'air ambiant (fumée de cigarettes, bougies, encens, cheminée,...). Il est conseillé dans ce cas de vérifier la bonne aération de la pièce (<i>ventilation, entrée d'air, etc...</i>).
La température de consigne est bloquée à 23° C et un message apparaît dès 21 ° C.	Un accès restreint à été activé dans les paramètres. Pour le désactiver, reportez-vous au Menu Expert (voir chapitre «Faire d'autres réglages»), saisissez le code PIN. Sélectionnez «Paramètres, Général, Réinitialisation».
L'appareil affiche «Accès refusé».	Vérifiez que l'appareil n'est pas verrouillé (<i>voir chapitre «Bloquer l'accès aux commandes»</i>). Dans le cas contraire, vérifiez qu'aucune restriction n'est activée (<i>voir chapitre «Faire d'autres réglages - Paramètres - Restrictions»</i>).
Le Menu Expert n'est pas accessible.	Vous avez enregistré un code PIN 3 chiffres. Vous devez saisir votre code pour accéder au menu Expert (voir «Faire d'autres réglages»).
L'appareil ne suit pas les ordres de programmation interne.	Vérifiez que la date et l'heure sont réglées. Vérifiez que l'appareil est en Mode PROG et que la programmation interne est sélectionnée.
L'appareil ne suit pas les programmes de température Confort définis dans l'application Cozytouch SAUTER.	Sur l'appareil, vérifiez que la date et l'heure sont réglées, que l'appareil est en Mode PROG et que la programmation interne est sélectionnée. Vérifiez la connexion à partir de l'application Cozytouch (<i>l'écran de l'appareil clignote</i>).

Problème rencontré	Vérifications à faire					
L'appareil ne répond pas aux ordres du fil pilote.	<p>Assurez-vous de la bonne utilisation de la centrale de programmation/gestionnaire centralisé (<i>voir notice d'utilisation de la centrale</i>). Vérifiez que l'appareil est en Mode PROG et source de programmation « Pilotage ext. » (<i>voir chapitre « Utiliser un gestionnaire centralisé »</i>). Vérifiez la transmission correcte des ordres de programmation. Dans le cadre de la programmation par fil pilote ou courant porteur, les ordres hors gel ou délestage sont prioritaires. Le délai de basculement du mode Confort vers le mode Eco est de l'ordre de 12 secondes. Le délai de basculement du mode Confort -1/-2 vers Confort est de l'ordre de 5 minutes.</p>					
	Confort	Eco	Hors gel	Arrêt du chauffage délestage	Confort -1°C	Confort -2°C
Signal à transmettre						
Mesure entre le fil pilote et le neutre	0 volt	230 volts	-115 volts négative	+115 volts positive	230 volts pendant 3 s	230 volts pendant 7 s
L'appareil affiche «Délestage/Arrêt prioritaire»	L'appareil reçoit un ordre prioritaire sur son fil pilote. Déconnectez le fil pilote.					
L'appareil chauffe alors que la fenêtre est ouverte.	Il peut y avoir un laps de temps entre l'ouverture de la fenêtre et l'arrêt de la chauffe (<i>environ 15 min</i>). En cas de températures extérieures douces ou suivant la configuration de la pièce le passage en Hors Gel peut s'avérer plus long (<i>c'est la sonde de l'appareil qui détecte la chute de température et déclenche le HG</i>). Si la température de la pièce chute sous 7°C, l'appareil chauffe.					
Un appareil «jumelé» ne communique pas avec les autres appareils «jumelés».	Le nombre maximum d'appareils pouvant être jumelés est de 5. La portée maximum est de 100 à 300 m champ libre / 20 m si 2 dalles ou parois de béton. Vérifiez que l'appareil est bien jumelé (<i>voir chapitre « Faire communiquer mes appareils entre eux »</i>). En cas d'échec, supprimer le jumelage des appareils et faire une ré-initialisation des connexions (<i>voir chapitre « Faire d'autres réglages »</i>). Renouvelez ensuite l'opération de jumelage.					
L'appareil ne se connecte pas à l'application.	La portée maximum entre le bridge Cozytouch et l'appareil est de 100 à 300 m champ libre / 20 m si 2 dalles ou parois de béton. Le nombre maximum d'appareils par pièce pouvant être connectés est de 5. Supprimer l'appareil de l'application et faire une réinitialisation des connexions dans le Menu Expert (<i>voir chapitre « Faire d'autres réglages »</i>). Renouvelez ensuite l'opération.					

Si vous n'avez pas réussi à résoudre votre problème, contactez votre distributeur. Munissez-vous des références de l'appareil. Elles sont situées sur le côté de l'appareil. Mesurez la température de la pièce.

- A** Normes, labels de qualité
- B** Marque commerciale
- C** Code commercial
- D** Références de fabrication
- E** N° de série
- F** N° de constructeur

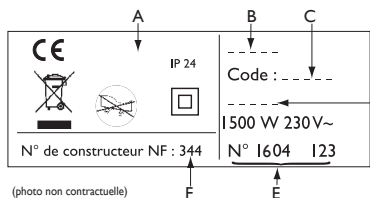

Le Code commercial (C) et le Numéro de série (E) identifient auprès du constructeur l'appareil que vous venez d'acquérir.

CARACTÉRISTIQUES TECHNIQUES

Références du modèle	RFL4H - RFL4V -RFL4B		
Caractéristique	Symbole	Valeur	Unité
Puissance thermique			
Puissance thermique nominale	P nom	0,5 à 2 500 à 2000	kW W
Puissance thermique minimale	P min	0,0 0	kW W
Puissance thermique maximale continue	P max,c	2,0 2000	kW W
Consommation d'électricité auxiliaire			
A la puissance thermique nominale	el max	0,000	kW
A la puissance thermique minimale	el min	0,000	kW
En mode veille	el sb	0,00058 0,581	kW W
Type de contrôle de la puissance thermique / de la température de la pièce			
Caractéristique	Unité	Information complémentaire	
Contrôle électronique de la température de la pièce et programmeur hebdomadaire.	oui		
Autres options de contrôle			
Contrôle de la température de la pièce, avec détecteur de présence.	non	(*) : sur modèles horizontaux et verticaux	
Contrôle de la température de la pièce, avec détecteur de fenêtre ouverte.	oui		
Option de contrôle à distance.	oui		
Contrôle adaptif de l'activation.	non		
Limitation de la durée d'activation.	non		
Capteur à goble noir.	non		
Coordonnées de contact	Idem étiquette signalétique		

Afin de répondre au mieux à vos attentes en matière de praticité, SAUTER vous propose un large choix **d'accessoires malins et ludiques** disponible sur sa **E-boutique** : bridge & interface Cozytouch®, patères, miroir, porte sèche-cheveux, et bien d'autres encore...

VENEZ LES DÉCOUVRIR SUR
<https://boutique.confort-sauter.com/>

Sauter
LA BOUTIQUE

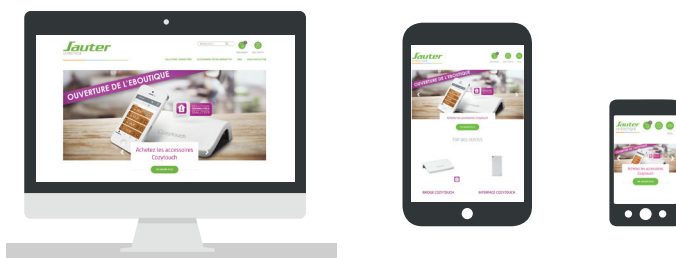

NOS BEST-SELLERS

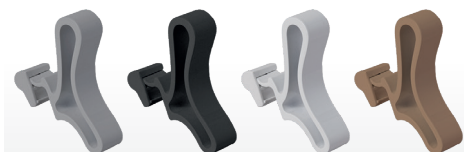

PATÈRE PAPILLON POUR SÈCHE-SERVIETTES
(4 COLORIS)



BRIDGE COZYTOUCH

Chauffage

Chauffe-eau

Ventilation

CONDITIONS DE GARANTIE

- La durée de garantie est de deux ans à compter de la date d'installation ou d'achat et ne saurait excéder 30 mois à partir de la date de fabrication en l'absence de justificatif.
- SAUTER assure l'échange ou la fourniture des pièces reconnues défectueuses à l'exclusion de tous dommages et intérêts.
- Les frais de mains d'oeuvre, de déplacement et de transport sont à la charge de l'utilisateur.
- Les détériorations provenant d'une installation non conforme, d'un réseau d'alimentation ne respectant pas la norme NF EN 50160, d'un usage anormal ou du non respect des prescriptions de ladite notice ne sont pas couvertes par la garantie.
- Les dispositions des présentes conditions de garantie ne sont pas exclusives du bénéfice, au profit de l'acheteur, de la garantie légale pour défauts et vices cachés qui s'appliquent en tout état de cause dans les conditions des articles 1641 et suivants du code civil.
- Présenter le présent certificat uniquement en cas de réclamation auprès du distributeur ou de votre installateur, en y joignant votre facture d'achat.



le choix 100% tranquillité à partir de 35€

Avec Garantie +, vous bénéficiez :

- d'une extension de garantie de 3 ans
- de services premium incluant :
 - en cas de besoin : un dépannage à domicile, pièces et main-d'oeuvre incluses
 - des conseils personnalisés,
 - des rappels d'entretien

ENREGISTREZ VOS PRODUITS

sur www.confort-sauter.com



09 77 42 42 42

Service gratuit
+ prix appel

Avant d'appeler SAUTER Service, munissez-vous des informations suivantes indiquées sur la plaque signalétique située sur le côté de l'appareil.

*du lundi au vendredi de 8h00 à 12h30 et de 13h30 à 18h00

Pour toute information complémentaire, rendez-vous sur www.confort-sauter.com

Type de l'appareil : _____

N° de série : _____

Date d'achat : _____

Cachet du revendeur



www.confort-sauter.com