

# MALAO

RADIATEUR CONNECTÉ À INERTIE FONTE + FAÇADE CHAUFFANTE  
EXISTE EN VERSIONS HORIZONTALE & VERTICALE

*Sauter*



Chauffage

Chauffe-eau

Ventilation



# Sommaire

Modèles Horizontal et Vertical (RFO4-i2g / RF04V-i2g)

Mise en garde	p 2
Déclaration de Conformité Directive RED 2014/53/UE	p 3
<b>1 - INSTALLATION DE L'APPAREIL</b>	<b>p 4</b>
1.1 - Installation du radiateur	p 4
1.2 - Installation du modèle Horizontal	p 5
1.2.1 - Fixer le support mural au mur	p 5
1.2.2 - Raccorder le radiateur Horizontal	p 5
1.2.3 - Verrouiller le radiateur sur son support mural	p 6
1.3 - Installation du modèle Vertical	p 6
1.3.1 - Modifier la position du boîtier de commande	p 6
1.3.2 - Déverrouiller la patte d'accrochage du radiateur	p 9
1.3.3 - Raccorder le radiateur Vertical	p 10
1.3.4 - Fixer et verrouiller le radiateur Vertical	p 10
1.4 - Entretien	p 11
<b>2 - PRISE EN MAIN</b>	<b>p 12</b>
2.1 - Le boîtier de commande	p 12
2.2 - Mettre en marche / Arrêt chauffage	p 12
2.3 - Verrouiller / déverrouiller les commandes	p 12
2.4 - L'interrupteur	p 12
2.5 - Première mise en marche	p 13
<b>3 - CONNECTIVITE</b>	<b>p 14</b>
3.1 - Accéder aux connectivités	p 14
<b>4 - REGLAGES DE LA TEMPERATURE</b>	<b>p 17</b>
4.1 - Température de consigne	p 17
<b>5 - MODES DE FONCTIONNEMENT</b>	<b>p 17</b>
5.1 - Le mode Basic	p 18
5.2 - Le mode Prog	p 18
<b>6 - FONCTION DETECTION</b>	<b>p 21</b>
6.1 - Fenêtre ouverte / Fenêtre fermée	p 21
<b>7 - MODE EXPERT</b>	<b>p 22</b>
<b>8 - DELESTAGE</b>	<b>p 24</b>
<b>9 - ASSISTANCE</b>	<b>p 24</b>
<b>IDENTIFICATION DE L'APPAREIL</b>	<b>p 26</b>

Nous vous remercions d'avoir choisi cet appareil et de nous avoir ainsi témoigné votre confiance. Le radiateur que vous venez d'acquérir a été soumis à de nombreux tests et contrôles afin d'en assurer la meilleure qualité et ainsi vous apporter une entière satisfaction.

Prenez le temps de lire la notice de votre radiateur et découvrez les conseils d'utilisation pour améliorer votre bien-être.

Conservez la notice, même après l'installation du radiateur.



- Attention surface très chaude / Caution hot surface.

## ATTENTION :

**Certaines parties de ce produit peuvent devenir très chaudes et provoquer des brûlures. Il faut prêter une attention particulière en présence d'enfants et de personnes vulnérables.**

Il convient de maintenir à distance de cet appareil les enfants de moins de 3 ans, à moins qu'ils ne soient sous une surveillance continue.

Les enfants âgés entre 3 ans et 8 ans doivent uniquement mettre l'appareil en marche ou à l'arrêt, à condition que ce dernier ait été placé ou installé dans une position normale prévue et que ces enfants disposent d'une surveillance ou aient reçu des instructions quant à l'utilisation de l'appareil en toute sécurité et en comprenant bien les dangers potentiels. Les enfants âgés entre 3 ans et 8 ans ne doivent ni brancher, ni régler, ni nettoyer l'appareil, et ni réaliser l'entretien du produit.

Cet appareil peut être utilisé par des enfants âgés d'au moins 8 ans et par des personnes ayant des capacités physiques, sensorielles ou mentales réduites ou dénuées d'expérience ou de connaissance, s'ils (si elles) sont correctement surveillé(e)s ou si des instructions relatives à l'utilisation de l'appareil en toute sécurité leur ont été données et si les risques encourus ont été appréhendés. Les enfants ne doivent pas jouer avec l'appareil. Le nettoyage et l'entretien par l'utilisateur ne doivent pas être effectués par des enfants sans surveillance.



Afin d'éviter une surchauffe et pour des raisons de sécurité, ne pas couvrir l'appareil de chauffage.

La notice d'utilisation de cet appareil est disponible sur le site internet ou en contactant le service après-vente.



: Les appareils munis de ce symbole ne doivent pas être mis avec les ordures ménagères, mais doivent être collectés séparément et recyclés. La collecte et le recyclage des produits en fin de vie doivent être effectués selon les dispositions et les décrets locaux.

## **DECLARATION DE CONFORMITE DIRECTIVE RED 2014/53/UE (\*)**

Par la présente la Société Thermor déclare que l'équipement référencé ci-dessous est conforme aux exigences essentielles de la directive RED 2014/53/UE.

La déclaration de conformité UE complète de cet équipement est disponible sur demande, auprès de notre service après-vente (voir adresse et n° de tél en fin de notice).

**Désignation** : Radiateur avec carte radio i2g

**Modèles** : voir la référence du modèle en entête de notice

### **Caractéristiques :**

#### **Bandes de fréquence radio utilisées par l'Emetteur-Récepteur**

868MHz à 868.6MHz

868.7MHz à 869.2MHz

869.7MHz à 870MHz

**Puissance de radiofréquence maximale : <25mW**

**Equipement Hertzien de Classe 2** : peut être mis sur le marché et mis en service sans restrictions.

Portée radio : de 100 à 300 mètres en champ libre, variable selon les équipements associés (portée pouvant être altérée en fonction des conditions d'installation et de l'environnement électromagnétique).

**La conformité aux normes radio et Compatibilité électromagnétique a été vérifié par l'organisme notifié 0081 : LCIE France, Fontenay aux Roses.**

# 1 - INSTALLATION DE L'APPAREIL

## 1.1 - Installation de l'appareil

Votre appareil est livré avec son support mural. Le choix des vis et des chevilles dépend cependant de la nature de votre mur et il vous appartient de valider que vous utiliserez les vis et chevilles adaptées en fonction du poids de l'appareil.

Pour faciliter le raccordement, cet appareil a été conçu afin qu'il tienne debout le temps du raccordement. Dans le cas d'un appareil Vertical, veillez à poser l'appareil dans sa cale contre le mur jusqu'à la mise en place sur le support mural.

### 1.1.1 - Règles d'installation

Cet appareil a été conçu pour être installé dans un local résidentiel. L'installation doit être faite dans les règles de l'art et conforme aux normes en vigueur dans le pays d'installation (NFC 15100 pour la France). Sa plage de fonctionnement est de  $-10^{\circ}\text{C}$  à  $55^{\circ}\text{C}$ .

Respectez les distances minimales avec l'ameublement pour l'emplacement de l'appareil (cf. schéma).

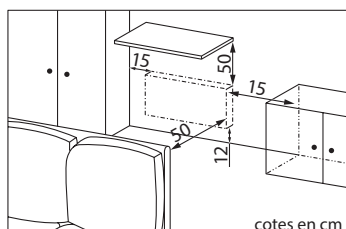

cotes en cm

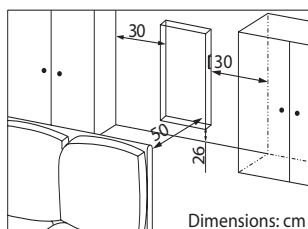

Dimensions: cm

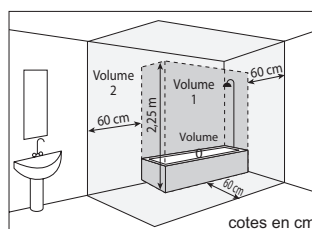

cotes en cm

Si vous avez un revêtement mural posé sur mousse il faut mettre une cale sous le support de l'appareil d'épaisseur égale à celle de la mousse afin de conserver un espace libre derrière pour ne pas perturber sa régulation.

**Ne pas installer l'appareil :**

- Dans un courant d'air susceptible de perturber sa régulation (sous une Ventilation Mécanique Centralisée, etc)
- Sous une prise de courant fixe.
- Dans le volume 1 des salles de bains.

Les appareils utilisés dans les salles de bains doivent être installés de façon telle que les interrupteurs et autres dispositifs de commande de l'appareil ne puissent être touchés par une personne dans la baignoire ou la douche.

## 1.2 - Installation du modèle Horizontal

Une fois le couvercle du carton enlevé, vous pouvez retirer le support mural, qui vous servira de gabarit pour le perçage des trous.

Laissez l'appareil dans son carton

### 1.2.1 - Fixer le support mural au mur

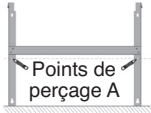
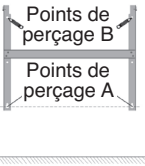
1		2	
	Posez le support mural au sol. Repérez les points de perçage A. Ceux-ci donnent la position des fixations inférieures.		Remontez le support mural en faisant coïncider les points de perçage A avec les trous inférieurs du support mural. Pointez les 2 points de perçage B à l'aide d'un stylo.
3	Percez les 4 trous et mettez les chevilles adaptées à votre mur (ex. plaque de plâtre, béton). Positionnez le support mural et vissez.		

### 1.2.2 - Raccorder le radiateur

L'appareil doit être alimenté en 230V 50 Hz.

L'alimentation du radiateur doit être directement raccordée au réseau après le dispositif de coupure omnipolaire conforme aux règles d'installation.

Le raccordement au secteur se fera à l'aide du câble 3 fils (Marron = Phase, Bleu = Neutre, Noir = Fil pilote) par l'intermédiaire d'un boîtier de raccordement. Dans des locaux humides comme les cuisines, les salles de bains, il faut installer le boîtier de raccordement à au moins 25 cm du sol. L'installation doit être équipée d'un dispositif de protection de type disjoncteur, différentiel 30mA.

**Le raccordement à la terre est interdit. Ne pas brancher le fil pilote (noir) à la terre.**

**Si le câble d'alimentation est endommagé, il doit être remplacé par le fabricant, son service après-vente ou une personne de qualification similaire afin d'éviter un danger.**

**Si l'appareil pilote ou piloté est protégé par un différentiel 30mA (ex : salle de bain) il est nécessaire de protéger l'alimentation du fil pilote sur ce différentiel.**

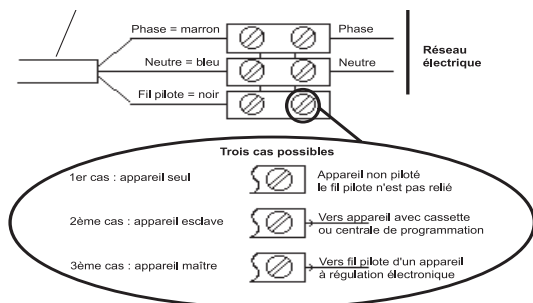

### 1.2.3 - Verrouiller l'appareil sur son support mural

- Poser l'appareil sur le support S selon le schéma.
- Ramener l'appareil vers le support puis le relever (flèches 1 et 2).
- Introduire les pattes du support dans les trous de l'appareil, rabaisser (flèche 3).
- Verrouiller en tournant les 2 verrous V d'un demi tour, votre appareil est fixé.

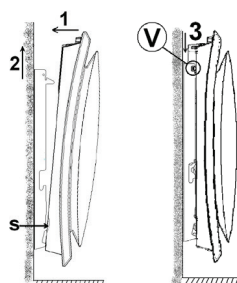

## 1.3 - Installation des appareils Verticaux

Une fois le couvercle du carton enlevé, vous trouverez un gabarit en carton pour le perçage des trous.

### 1.3.1 - Modifier la position du boîtier de commande

Par défaut, le boîtier de commande du radiateur est positionné à droite (*l'appareil installé au mur*).

**Sur le modèle VERTICAL, le boîtier peut être placé à gauche. Pour cela, effectuez les opérations suivantes :**

 Opérations à effectuer hors tension. Laissez l'appareil dans son carton et ses cales.

Utilisez la clé fournie avec le radiateur situé à l'arrière du boîtier de commande

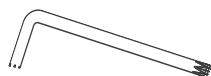

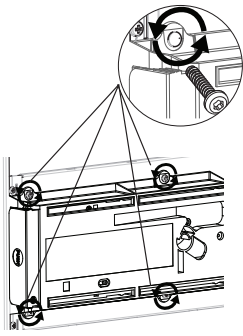

**1** Retirez et conservez les 4 vis de fixation situées à l'arrière du support du boîtier de commande.

### Vue de l'arrière

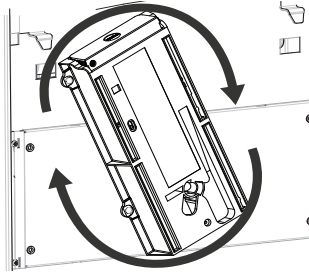

**2** Faites pivoter le support du boîtier d'un demi-tour à droite vers le haut.

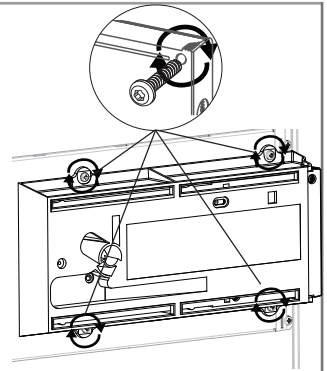

**3** Fixez le support du boîtier avec les 4 vis.

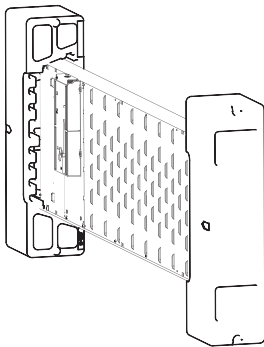

**4** Positionnez le radiateur dans ses 2 cales, sur le côté opposé au boîtier.

### Vues de l'avant

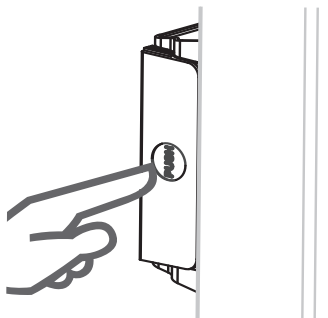

**5** Appuyez sur le côté du boîtier pour le faire sortir du support.

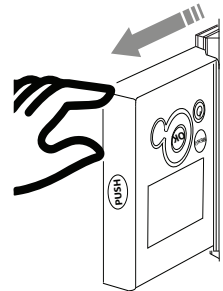

**6** Tirez le côté du boîtier pour qu'il soit complètement visible.

### Vues de l'arrière

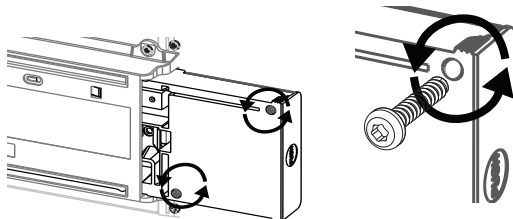

**7** Retirez et conservez les deux vis de fixation de la partie arrière du boîtier de commande.



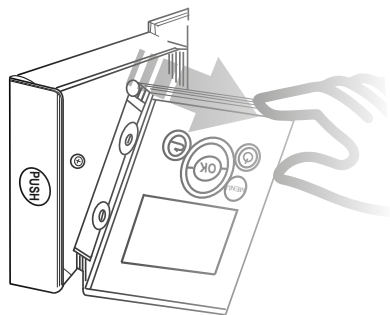

⑧ Déboîtez la partie avant du boîtier de commande en la tirant légèrement.

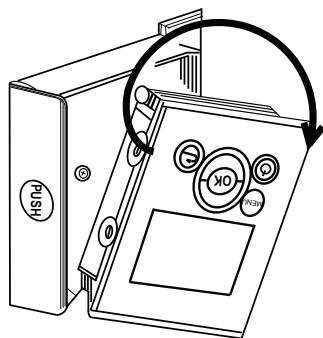

⑨ Faites pivoter la partie avant d'un demi-tour afin que l'écran soit positionné en haut.

### Vues de l'arrière

⑩ Placez le câble du boîtier de commande dans son logement

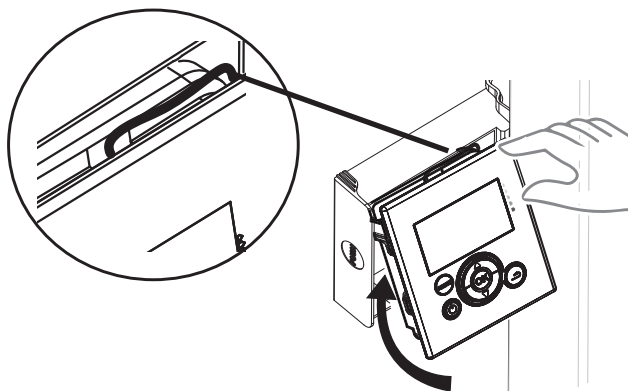

⑪ Repositionnez la partie avant dans la partie arrière du boîtier de commande.

### Vues de l'arrière

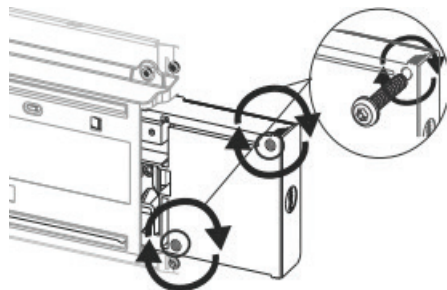

⑫ Remettez en place les deux vis de fixation de la partie arrière du boîtier de commande.

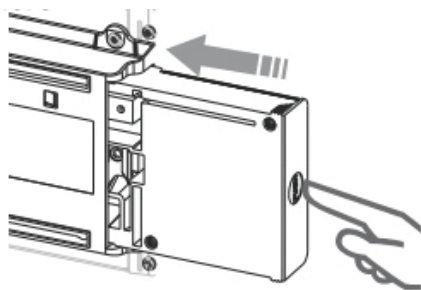

⑬ Appuyez sur le côté du boîtier pour le faire entrer dans le support.

### 1.3.2 - Déverrouiller la patte d'accrochage de l'appareil

Prévoyez des chevilles et des vis adaptées à votre type de mur en fonction du poids de l'appareil.

Utilisez le gabarit de pose.

- Repérez le milieu du radiateur à l'aide des repères ☹.
- Repérez les 4 points de perçage pour la fixation du radiateur et pointez les avec un crayon.

Puissance	A	B
1000/1500W	1532	709
2000W	1720	709

- Percez les 4 trous de fixation du radiateur et insérez les chevilles.

- Insérez les vis dans les chevilles (*laissez les vis dépasser de 6 mm maxi*).

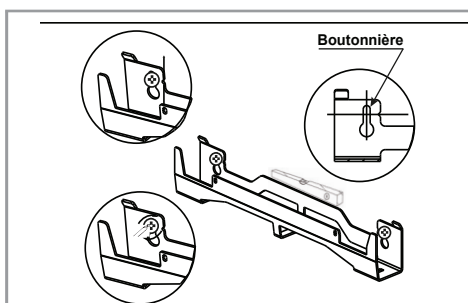
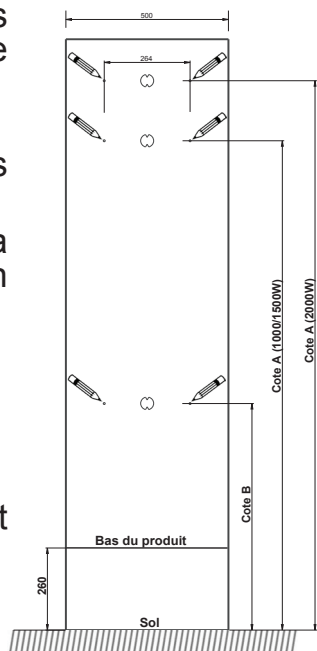
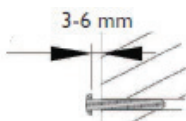

- Positionnez les supports en faisant passer les têtes de vis par les boutonnières.
- Avant vissage, alignez les repères du support mural avec les 2 vis.
- Assurez-vous que les supports sont de niveau.
- Vissez les supports.

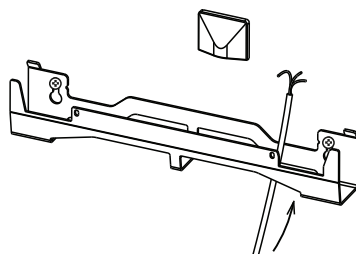

Si le boîtier de raccordement électrique est situé au-dessus du support mural bas, pour effectuer le raccordement, passez le câble d'alimentation dans le support. Vous évitez ainsi le pincement du câble.

### 1.3.3 - Raccorder l'appareil

Sortir l'appareil de son carton en laissant la cale inférieure.

Pour faciliter le raccordement, cet appareil a été conçu afin qu'il tienne debout le temps du raccordement.

Pour les règles de raccordement, reportez-vous page 5 chapitre "1.2.2 - Raccorder le radiateur" du modèle Horizontal.

### 1.3.4 - Fixer et verrouiller le radiateur Vertical

Placer le radiateur au sol dans sa cale devant les supports muraux.

- Levez le radiateur pour poser les crochets inférieurs du radiateur sur le support mural bas (les appareils dont le poids est supérieur à 20kg doivent être manipulés à deux personnes).

- Rapprochez le haut du radiateur du support mural haut jusqu'au contact.

- Levez légèrement le radiateur du mur.

- Rapprochez le haut du radiateur du mur.

- Descendez légèrement le radiateur.

- Posez les crochets supérieurs sur le support mural haut et les crochets inférieurs sur le support mural bas.

- Verrouillez le radiateur sur les supports en cliquant les 4 caches plastique pour garantir une bonne fixation.

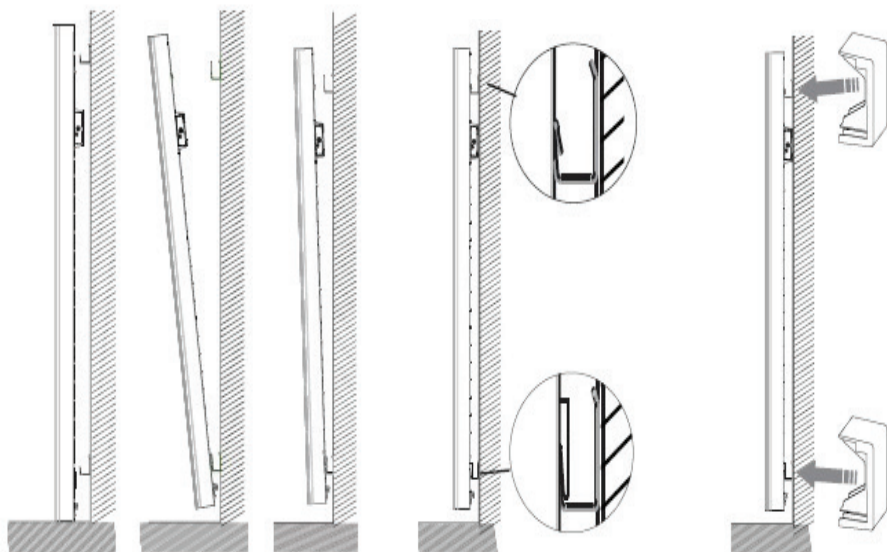

## **1.4 - Entretien**

Avant toute action d'entretien, éteignez votre appareil en mettant l'interrupteur Marche/Arrêt en position 0.

Pour conserver les performances de votre radiateur, il est nécessaire, environ deux fois par an, d'effectuer à l'aide d'un aspirateur ou d'une brosse, le dépoussiérage des grilles inférieures et supérieures ou latérales de l'appareil. L'appareil peut être nettoyé avec un chiffon humide et du savon liquide; ne jamais utiliser de produits abrasifs et de solvants. En ambiance polluée, des salissures peuvent apparaître sur la grille de l'appareil. Ce phénomène est lié à la mauvaise qualité de l'air ambiant. Il est conseillé, dans ce cas de vérifier la bonne aération de la pièce (ventilation, entrée d'air, etc...). Ces salissures ne justifient pas le remplacement sous garantie de l'appareil.

## 2 - PRISE EN MAIN

### 2.1 Le Boîtier de commande

#### Modèle Horizontal

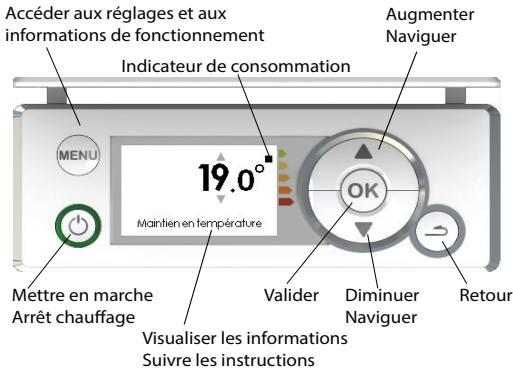

#### Modèle Vertical



### 2.2 - Mettre en marche / Arrêt chauffage

Pour mettre en marche l'appareil, faites un appui sur .

L'anneau vert autour de la touche  s'allume.

Pour mettre en arrêt chauffage, faites un appui sur .

L'anneau vert autour de la touche  s'éteint.

### 2.3 - Verrouiller/déverrouiller les commandes

Afin d'éviter toutes manipulations intempestives du boîtier, vous avez la possibilité de le verrouiller. Pour le verrouiller, appuyez 5 secondes en même temps sur ▲+▼

Pour le déverrouiller, effectuez la même opération.

### 2.4 - L'interrupteur

Un interrupteur marche/arrêt est situé à l'arrière de l'appareil. Utilisez cet interrupteur uniquement pour un arrêt prolongé (hors périodes de chauffe). Vérifiez que l'interrupteur est sur I(marche).



 Après un arrêt prolongé, un nouveau réglage du jour et l'heure peut être nécessaire.

## 2.5 - Première mise en marche

Lors de la première mise sous tension, suivez les instructions affichées à l'écran.

### 2.5.1 - Réglez la langue

Modifiez la langue avec ▲/▼ et validez par **OK**.

Vous pouvez accéder ultérieurement au réglage de la langue par le Menu Expert (voir chapitre "Menu Expert").

### 2.5.2 - Réglez la date et l'heure

Modifiez le jour avec ▲/▼ et validez avec **OK**. Procédez de la même façon pour régler le mois, l'année, l'heure, les minutes.

Vous pouvez accéder ultérieurement au réglage de la date et de l'heure.

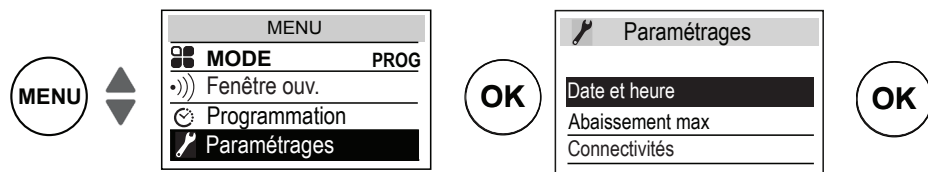

Par défaut, le passage heure d'été/heure d'hiver est automatique. Vous pouvez désactiver le passage automatique heure d'été/heure d'hiver (voir chapitre «Menu Expert»).

### 2.5.3 - Etat de l'appareil

Par défaut, à la première mise sous tension :

- Le mode PROG est sélectionné (voir chapitre "Mode de fonctionnement),
- La température de consigne est réglée à 19°C ou à 15,5°C,
- La fonction détection "Fenêtre ouv." est active (voir chapitre "Fonction détection").



## 3 - CONNECTIVITE

Avant toute action, éclairez l'écran en appuyant sur une touche.  
Ce menu vous permet d'accéder aux paramètres de Connectivités.  
Nos boîtiers sont compatibles **iO-homecontrol**®.

Cette technologie de communication radio sans fil hautement sécurisée, est intégrée dans une large gamme d'équipements de la maison proposée par des marques partenaires, spécialistes de l'habitat.

Sur nos appareils de chauffage intégrant **iO-homecontrol**® vous pouvez par le menu "connectivité" :

- **Jumeler** plusieurs appareils compatibles  entre eux dans une même pièce.



Pour un fonctionnement optimal, seuls des appareils situés dans une même pièce doivent être jumelés (jusqu'à 5 appareils maximum).

- **Connecter** vos appareils à l'application Cozytouch, pour piloter à distance (à partir de l'application).

### 3.1 - Accéder aux CONNECTIVITES :

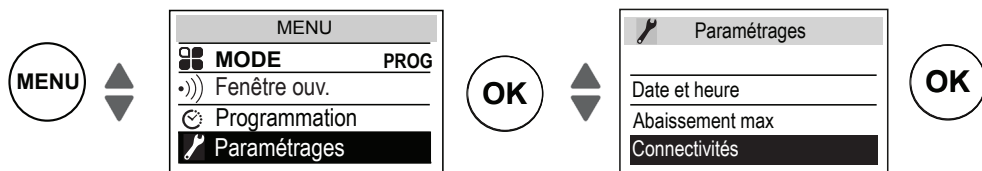

#### 3.1.1 - Jumelage entre appareils

Les appareils , situés dans une même pièce peuvent être jumelés pour leur permettre de communiquer et partager des informations. Par exemple, quand plusieurs appareils sont jumelés, un changement de température de consigne ou de mode sur un appareil se répercute immédiatement sur tous les autres appareils.

#### Accéder au JUMELAGE

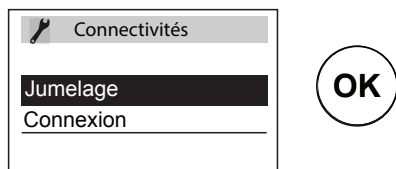

## Exemple : jumeler 3 appareils d'une même pièce

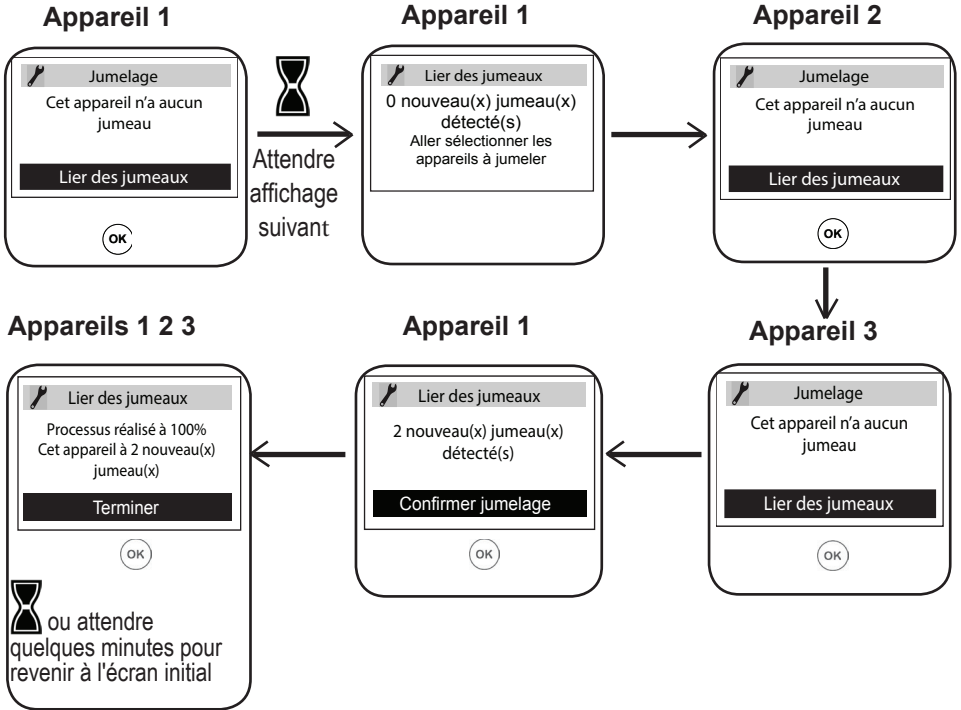

### Voir les appareils jumelés :

Vous pouvez voir les appareils que vous avez jumelés entre eux.

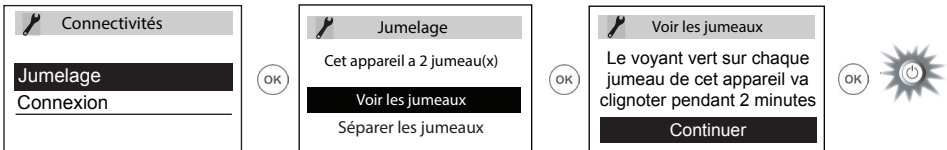

### Annuler le jumelage :



Cette opération supprime tous les liens entre appareils

### Ajouter un jumeau :

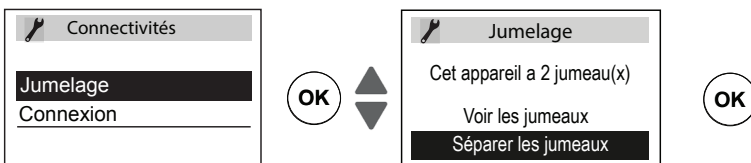



Il faut annuler le jumelage existant ("voir Annuler le jumelage") et recommencer l'opération pour jumeler tous les appareils entre eux.

### 3.1.2 - Connexion

Cet appareil est compatible avec notre Offre Cozytouch (Toutes les informations sont disponibles sur notre site Internet) et avec les box utilisant le protocole **iO-homecontrol®**.

Accessoires nécessaires :

Application  
Cozytouch compatible  
iOS et Android.  
Téléchargement gratuit  
sur App Store ou  
Google Store



Bridge Cozytouch.  
Vendu par les  
distributeurs de notre  
marque ou sur notre  
site internet



Box d'accès  
à internet



Cette installation vous permet de piloter, programmer, contrôler votre (vos) appareil(s)  à distance, via un smartphone ou une tablette.

Vous pouvez par exemple modifier la température de consigne, ou le mode de fonctionnement, gérer vos absences en indiquant votre date de retour, ou visualiser la consommation de vos appareils.

Vous pouvez connecter à l'application, un appareil ou un groupe d'appareils que vous avez jumelés.



**Effectuez toutes les opérations de connexion ou de pilotage à partir de l'application** (suivez les instructions affichées sur votre smartphone ou votre tablette).

### Connectez vos appareils

Suivez les instructions données dans l'application.

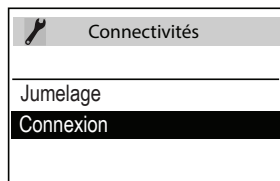
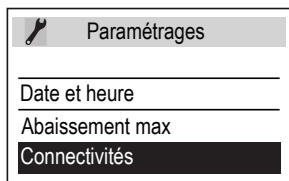

Si les appareils sont déjà jumelés entre eux, effectuez cette opération sur un seul appareil.

## 4 - REGLAGE DE LA TEMPERATURE

Avant toute action, éclairez l'écran en appuyant sur une touche.

### 4.1 - Température de consigne

Pour modifier la température de consigne, utilisez ▲/▼.

Par défaut, la température de consigne est réglée à 19°C (température conseillée) et est modifiable de 12°C à 28°C.

Utilisez l'indicateur de consommation pour optimiser votre réglage. Quand l'indicateur de consommation se trouve au niveau du symbole vert, vous êtes à un niveau de température inférieur ou égal à la température conseillée.



 Il faut 6 heures minimum pour que la température se stabilise dans la pièce.

Il est possible en fonction de votre installation que vous releviez une température différente de celle affichée sur votre appareil. Dans ce cas, reportez-vous au chapitre "Mode Expert" - "Etalonnage T°".

#### Position Hors Gel

Utilisez cette fonction quand vous êtes absent plus de 48 heures. Quel que soit le mode choisi, pour activer le Hors Gel appuyez sur ▼ jusqu'à affichage 7,0°.

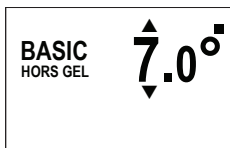
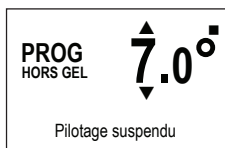
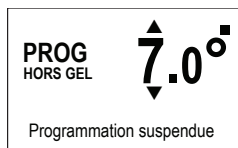

A votre retour, réglez à nouveau la température de consigne pour revenir à un fonctionnement normal.

## 5 - MODES DE FONCTIONNEMENT

Avant toute action, éclairez l'écran en appuyant sur une touche.

Choisissez le mode de fonctionnement le plus adapté à votre besoin.

2 modes de fonctionnement sont proposés :

#### **BASIC**

Accès uniquement au réglage de la température et aux fonctions connectivités.

#### **PROG**

Programmation manuelle des fonctions (utilisation de la programmation interne ou externe)

Accédez aux Modes :

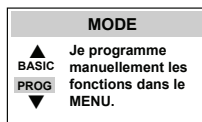

## 5.1 - Le Mode Basic

L'appareil suit en permanence la température de consigne réglée. Toutes les fonctions intelligentes sont désactivées.

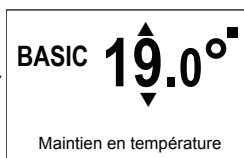

## 5.2 - Le Mode Prog

Ce mode utilise la programmation interne ou externe.

L'appareil suit :

- le programme interne défini pour chaque jour de la semaine,
- ou
- les ordres de la programmation externe de votre installation.

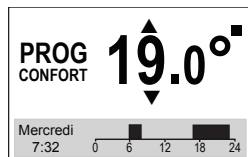

### 5.3.1 - Définir la source de programmation

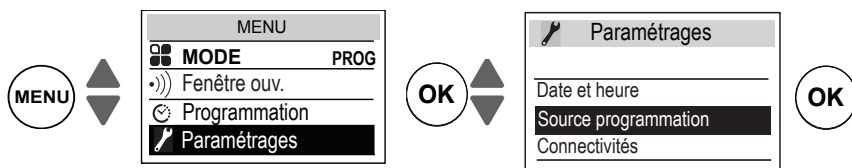

#### • Programmation interne



Cette source de programmation est sélectionnée par défaut.

L'appareil suit les programmes définis.

Des programmes sont pré-enregistrés. Vous pouvez les modifier (voir "Modifier les programmes internes").

#### • Programmation externe

L'appareil suit les ordres de la commande externe de votre installation par liaison fil pilote ou par liaison radio .

 Pour piloter un (des) appareil(s) à partir d'un point de commande externe  de votre installation, il faut :

1) Echanger la clé de sécurité avant de faire l'association à partir du point de commande. Pour cela, allez dans "Menu, Expert, Paramétrages, Connectivités, Envoyer clé de sécurité ou Recevoir clé de sécurité (voir chapitre "Menu Expert").

2) Autoriser l'association sur chacun des appareils si l'installation est équipée d'un point de commande  de notre marque (voir chapitre "Menu Expert").

 Si les appareils sont jumelés entre eux, effectuez l'**envoi** de la clé de sécurité à partir d'un seul appareil.

Si les appareils ne sont pas jumelés entre eux, effectuez l'échange de clé sur chacun des appareils.

## Modifier les programmes internes

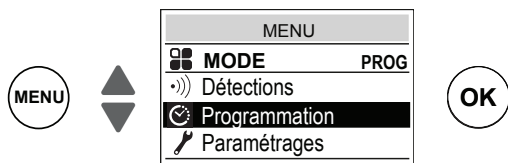

Vous pouvez programmer jusqu'à 3 plages de température Confort pour chaque jour de la semaine.

En dehors de ces plages, l'appareil effectue un abaissement de température (réglé par défaut à  $-3,5^{\circ}\text{C}$ ).

Faites varier les plages avec ▲ ou ▼ et validez avec OK.

Exemples de programmations :

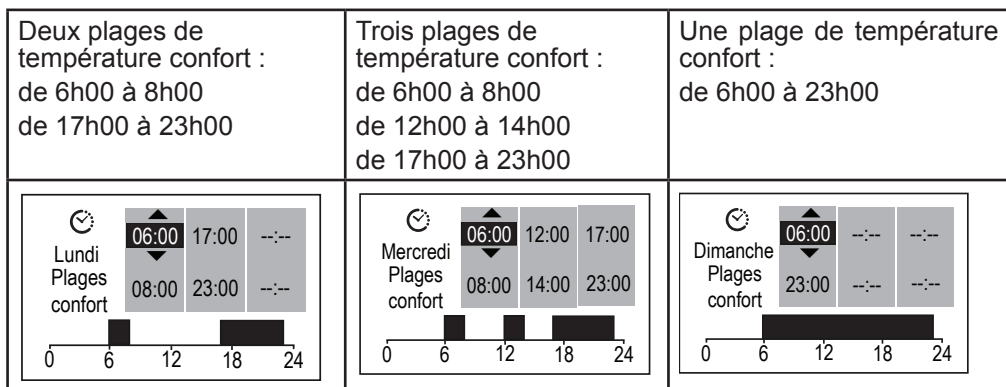

### • Copier un programme

Vous pouvez copier le programme défini d'une journée sur un (plusieurs) autre(s) jour(s).

Faites défiler les jours avec OK. Copiez avec ▲ ▼. Revenez au jour précédent avec ↶.

Exemple : copier le programme du lundi vers le jeudi

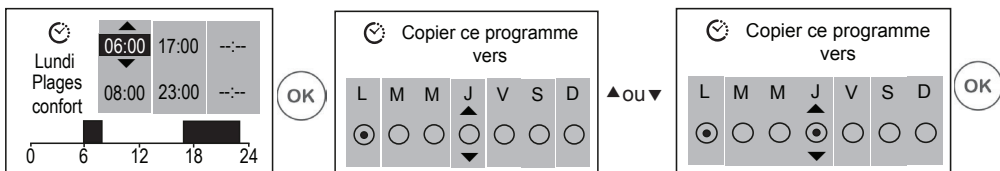

Pour supprimer une plage de programmation existante, mettre la même heure de début et de fin.

- **Abaissement de la température**



Permet de régler le niveau d'abaissement de la température que vous souhaitez effectuer en dehors des plages Confort (de -2°C à 9°C). Par défaut, il est réglé -3,5°C (si la température de consigne est réglée à 19°C, alors, en dehors des plages de Confort elle baissera jusqu'à 15,5°C).

- **Dérogação ponctuelle à la programmation**

Permet de gérer vos présences imprévues.

Exemple : Lundi vous aviez programmé une plage de température Confort de 17h00 à 23h00. Vous rentrez à 15h00 et l'appareil affiche une température Eco.

Vous pouvez augmenter manuellement la température.

 La dérogação ponctuelle est active jusqu'à la prochaine plage de température Confort définie dans le programme. L'appareil reprend ensuite son fonctionnement normal.

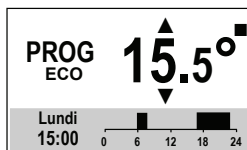

## 6 - FONCTION DETECTION

### 6.1 - Fenêtre ouverte / Fenêtre fermée

Dans le cas d'appareils jumelés, si on désactive la fonction sur l'un des appareils, elle est désactivée sur l'ensemble des appareils jumelés.

Permet de détecter les variations de températures liées à l'ouverture et à la fermeture de vos fenêtres. Si vous oubliez d'éteindre votre appareil lors de l'ouverture prolongée d'une fenêtre, cette fonction permet d'y pallier et évite à votre appareil de chauffer inutilement.

L'appareil passe automatiquement en mode Hors Gel (7°C) lorsqu'il détecte une fenêtre ouverte et remonte à la température de consigne lorsqu'il détecte sa fermeture (le temps de détection est variable). L'appareil réagit aux ouvertures et fermetures de fenêtre, en fonction de plusieurs variables, dont notamment :

- la température souhaitée dans la pièce
- la température extérieure
- la configuration de l'installation

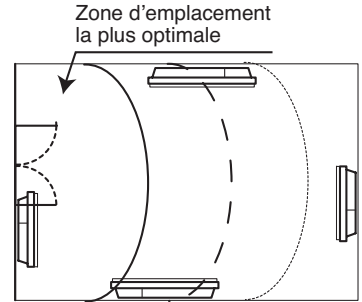



 Nous déconseillons l'utilisation de cette fonction dans les couloirs et dans les pièces situées à proximité d'une porte d'entrée donnant sur l'extérieur.

#### 6.1.1 - Activer/Désactiver la fonction (disponible en mode Prog)

Avant toute action, éclairez l'écran en appuyant sur une touche

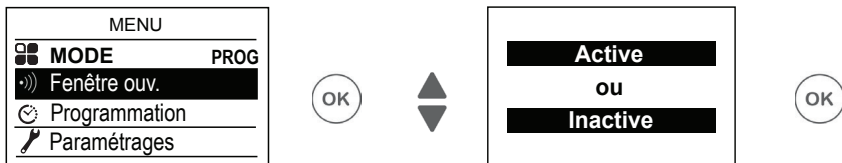
La fonction détection Fenêtre ouverte/Fenêtre fermée s'applique à tous les appareils jumelés. Il est possible de la désactiver pour l'ensemble des appareils en entrant dans le menu détection.



 Via le "Menu Expert", vous pouvez désactiver la détection de fenêtre ouverte d'un seul appareil sans désactiver les autres dans le cas d'appareils jumelés (voir chapitre "Paramétrages" du menu expert page 17). Ce même appareil passera en hors gel en cas de détection de fenêtre ouverte par l'un des autres produits jumeaux.

## 7 - MODE EXPERT

Avant toute action, éclairez l'écran en appuyant sur une touche.



Appuyez  
en même temps



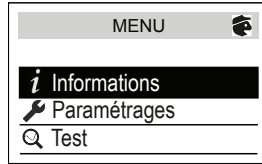



5 secondes



Ce menu permet d'accéder aux fonctions avancées de l'appareil.

 Informations	Permet d'obtenir des informations sur l'appareil qui pourront vous être demandées en cas de contact avec le SAV.		
 Paramétrages	Général	Horloge	Eté/Hiver automatique. Permet d'activer ou de désactiver le passage automatique de l'heure d'été à l'heure d'hiver. Par défaut, ce parametrage est actif. Date et heure.
		Langue	Permet de choisir la langue : Français, Anglais.
		Réinitialisation	Permet de revenir au réglage de base usine (mode Prog actif, consigne à 19°C, abaissement à -3,5°C, fonctions détections actives). Le jumelage entre les appareils, la connexion à l'application ou la connexion à un point de commande seront supprimés
	C o n f i g . fonctions	Etalonnage T°	Il est possible, en fonction de votre installation, que vous releviez une température ambiante différente de celle affichée sur votre appareil. Avant toute action, laissez stabiliser la température au moins 6h en mode confort, à la température souhaitée. Vous pouvez alors effectuer un étalonnage de votre appareil pour ajuster la température de consigne à la température relevée dans la pièce . La valeur d'étalonnage est comprise entre -3°C et +3°C.  Exemple : la température affichée sur votre radiateur est 20°C. Celle affichée sur votre thermomètre est de 18°C => choisissez la valeur d'étalonnage -2°C.
		Détection fenêtre	En cas de jumelage, permet de désactiver la fonction détection fenêtre ouverte sur cet appareil uniquement. La désactivation de la fonction sur cet appareil ne désactive pas la fonction sur les autres appareils jumelés et lui permet de suivre la fonction Détection fenêtre ouverte des autres appareils jumelés.
		Effacement	Réservé aux appareils gérés par radio. Permet de baisser la température de consigne de -1°C à -2°C lors des périodes de pointes tarifaires ; Ces périodes vous sont signalées par l'envoi d'un message radio privé en fonction du système installé.
Luminosité de l'anneau	Permet de régler le niveau de luminosité de l'anneau (indicateur de marche).		

 Paramétrages	Restrictions	Température max.	Permet d'enregistrer une température de consigne maximum qui ne pourra pas être dépassée. Elle est réglée par défaut à 28°C et peut être modifiée (de 19°C à 28°C).
		Contrôle d'accès	Permet de brider partiellement ou totalement les réglages de l'appareil.
		Code PIN	Permet d'enregistrer un code personnel d'accès au Menu Expert. Une fois activé, l'accès au Menu Expert est codé. Vous pouvez noter ici  votre code personnel Pour le désactiver, retournez dans Menu Expert, saisissez votre code personnel, et retournez dans Paramétrages --> Restrictions --> Code PIN
	Connectivités	Envoyer la clé de sécurité	La clé de sécurité permet de sécuriser votre installaton iO afin de ne pas interférer avec un équipement voisin. L'échange de clé donne la possibilité d'associer un point de commande iO à votre installation. Permet d'envoyer la clé de sécurité à un point de commande iO.  Privilégiez cette opération si les appareils sont jumelés..
		Recevoir clé de sécurité	Permet de recevoir la clé de sécurité d'un point de commande iO.  Rend non fonctionnel le jumelage existant si la clé de sécurité n'est pas transmise aux autres jumeaux.
		Autoriser Association	Après l'échange de clé, cette opération est nécessaire pour permettre l'association à un point de commande externe iO de notre marque.
		Réinit. Connectivités	Supprime toutes les connectivités (jumelag des appareils, connexion à l'application, connexion à un point de commande centralisé).
	Test	C o r p s principal	Mise en route du corps de chauffe pendant 5 minutes afin de vérifier le fonctionnement.
Capteur de présence		Active le capteur afin de vérifier le bon fonctionnement.	
Radio		Emission signal test	Permet de vérifier la bonne communication radio entre deux appareils par l'émission de signal sur un appareil et réception de signal sur l'autre. Si le signal est faible, il y a risque de perte de communication. Vérifiez l'installation (distance et/ou obstacles entre les appareils).
	Réception signal test		

Pour sortir du Menu Expert :

Appuyez  
en même temps

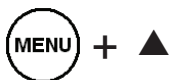

5 secondes

ou

Attendre



2 minutes



## 8 - DÉLESTAGE

Nos appareils sont compatibles avec différents systèmes de délestage. Vous ne devez toutefois pas utiliser de délestage par coupure d'alimentation secteur car ce système est incompatible avec nos appareils. Des coupures de courant électrique intempestives et répétées peuvent provoquer une usure et une détérioration des cartes électroniques qui ne seraient pas couvertes par la garantie du fabricant. Quel que soit le Mode sélectionné, lors des périodes de délestage, votre appareil affiche "Ordre délestage prioritaire".

## 9 - ASSISTANCE

Problèmes rencontrés	Vérification à faire
L'écran de boîtier de commande ne s'allume pas.	Vérifiez que l'interrupteur situé à l'arrière ou sur le côté de l'appareil est en position I Vérifiez que l'appareil est bien alimenté électriquement.
Le radiateur ne chauffe pas.	Si vous êtes en programmation, vérifiez que la programmation est en mode CONFORT. Assurez-vous que les disjoncteurs de l'installation sont enclenchés ou bien que le délesteur (si vous en avez un) n'a pas délesté le chauffage. Vérifiez la température de l'air de la pièce : si elle est plus élevée que la température de consigne, il est normal que l'appareil ne chauffe pas.
Le radiateur chauffe tout le temps.	Vérifiez que l'appareil n'est pas situé dans un courant d'air ou que le réglage de la température de consigne n'a pas été augmenté.
Le radiateur ne chauffe pas assez.	Augmentez la température de consigne Confort. Si le réglage est au maximum, faites les vérifications suivantes : -Vérifiez si un autre mode de chauffage existe dans la pièce. - Assurez-vous que votre radiateur ne chauffe que la pièce (porte fermée). - Faites vérifier la tension d'alimentation de l'appareil. - Vérifiez si la puissance de votre radiateur est adaptée à la taille de votre pièce en vous rapprochant de votre installateur.

Problèmes rencontrés	Vérification à faire
Des traces de salissures apparaissent sur le mur autour du radiateur	Les salissures sont liées à la mauvaise qualité de l'air ambiant. Il est conseillé, dans ce cas de vérifier la bonne aération de la pièce (ventilation, entrée d'air, etc...), et la propreté de l'air, et d'éviter de fumer à l'intérieur. Ces salissures ne justifient pas le remplacement sous garantie de l'appareil.
Le pictogramme de chauffe apparaît sur l'écran lorsque le radiateur est en mode ECO.	Ce fonctionnement est normal. Le radiateur peut chauffer de manière à maintenir une température Eco.
L'appareil ne suit pas les ordres de programmation.	Vérifiez la date et l'heure réglées. Vérifiez que l'appareil est en MODE PROG et que la programmation interne est sélectionnée.
Le radiateur ne suit pas les ordres de programmation externes.	Assurez-vous de la bonne utilisation de la centrale de programmation (voir notice d'utilisation de la centrale) Vérifiez que l'appareil est en MODE PROG et que le pilotage externe est sélectionné.
Le radiateur est très chaud en surface.	Il est normal que l'appareil soit chaud lorsqu'il fonctionne, la température maximale de surface étant limitée conformément à la norme NF Electricité Performance. Si toutefois vous jugez que votre appareil est toujours trop chaud, vérifiez que la puissance est adaptée à la surface de votre pièce en vous rapprochant de votre installateur et que l'appareil n'est pas placé dans un courant d'air qui perturberait sa régulation.
Un appareil "jumelé" ne communique pas avec les autres appareils "jumelés".	Vérifiez que l'appareil est bien jumelé (voir chapitre "CONNECTIVITES"). Supprimez toute la procédure de jumelage et recommencez-la. Le nombre maximum d'appareils pouvant être jumelés est de 5. La portée maximum est de 100 à 300 m champ libre / 20m <sup>2</sup> dalles de béton.
Le Menu Expert n'est pas accessible.	Vous avez enregistré un code PIN. Vous devez saisir votre code pour accéder au Menu Expert (voir chapitre Expert).

Problèmes rencontrés	Vérification à faire																					
L'appareil ne répond pas aux ordres du fil pilote.	<p>Pour vérifier la transmission correcte des ordres de programmation, procédez aux vérifications suivantes :</p> <table border="1"> <thead> <tr> <th>Ordres reçus</th> <th>Oscilloscope Réf/ Neutre</th> <th>Mode obtenu</th> </tr> </thead> <tbody> <tr> <td>0 volt</td> <td></td> <td>CONFORT</td> </tr> <tr> <td>230 V 3 s/5 min</td> <td></td> <td>CONFORT – 1° C</td> </tr> <tr> <td>230V 7 s/5 min</td> <td></td> <td>CONFORT – 2° C</td> </tr> <tr> <td>230 V</td> <td></td> <td>ECO</td> </tr> <tr> <td>- 115 V négatif</td> <td></td> <td>HORS GEL</td> </tr> <tr> <td>+ 115 V positif</td> <td></td> <td>ARRET CHAUFFAGE</td> </tr> </tbody> </table>	Ordres reçus	Oscilloscope Réf/ Neutre	Mode obtenu	0 volt		CONFORT	230 V 3 s/5 min		CONFORT – 1° C	230V 7 s/5 min		CONFORT – 2° C	230 V		ECO	- 115 V négatif		HORS GEL	+ 115 V positif		ARRET CHAUFFAGE
	Ordres reçus	Oscilloscope Réf/ Neutre	Mode obtenu																			
	0 volt		CONFORT																			
	230 V 3 s/5 min		CONFORT – 1° C																			
	230V 7 s/5 min		CONFORT – 2° C																			
	230 V		ECO																			
	- 115 V négatif		HORS GEL																			
+ 115 V positif		ARRET CHAUFFAGE																				
<p>Dans le cadre de la programmation par fil pilote ou courant porteur, les ordres <b>hors gel</b> ou <b>délestage</b> sont prioritaires. Le délai de basculement du mode <b>Confort</b> vers le mode <b>Eco</b> est de l'ordre de 12 secondes.</p>																						

Si vous n'avez pas réussi à résoudre votre problème, contactez un professionnel en vous munissant préalablement des références de votre appareil. Relevez la température de la pièce et votre système de programmation éventuel. Vous pourrez également avoir à communiquer les informations figurant dans la partie Informations du Menu Expert.

## IDENTIFICATION DE L'APPAREIL

Avant tout appel à notre service avant et après vente, pensez à identifier la référence et le numéro de série de l'appareil. Ces informations sont inscrites sur l'étiquette signalétique, qui est située sur le côté droit de l'appareil.

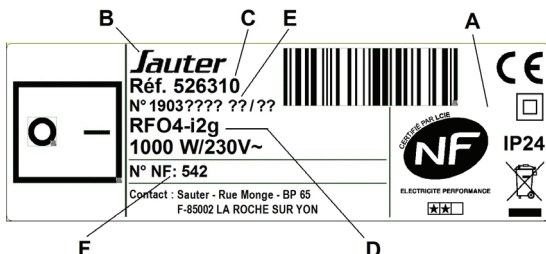

- A Normes, labels de qualité**
- B Nom commercial**
- C Code commercial**
- D Référence de fabrication**
- E N° de série**
- F N° de constructeur**

(Photo non contractuelle)

<b>Caractéristiques Techniques mesurées et calculées conformément au RÈGLEMENT (UE) 2015/1188.</b>			
<b>Références du modèle</b>	RFO4-i2g		
Caractéristique	Symbole	Valeur	Unité
<b>Puissance thermique</b>			
Puissance thermique nominale	P nom	1,0 à 2,0	kW
Puissance thermique minimale	P min	0,0	kW
Puissance thermique maximale continue	P max,c	2,0	kW
<b>Consommation d'électricité auxiliaire</b>			
A la puissance thermique nominale	el max	0,000	kW
A la puissance thermique minimale	el min	0,000	kW
En mode veille	el sb	0,00057	kW
	el sb	0,57	W
<b>Type de contrôle de la puissance thermique / de la température de la pièce</b>			
Caractéristique	Unité	Information complémentaire	
Contrôle électronique de la température pièce et programmeur hebdomadaire.	oui		
<b>Autres options de contrôle</b>			
Contrôle de la température de la pièce, avec détecteur de présence.	non		
Contrôle de la température de la pièce, avec détecteur de fenêtre ouverte.	oui		
Option de contrôle à distance.	oui		
Contrôle adaptif de l'activation.	non		
Limitation de la durée d'activation.	non		
Capteur à globe noir.	non		
<b>Coordonnées de contact</b>	Idem dernière de couverture		

Sauter Service  
Rue Monge - ZI Nord  
85002 LA ROCHE SUR YON



Chauffage

Chauffe-eau

Ventilation

## CONDITIONS DE GARANTIE

- La durée de garantie est de deux ans à compter de la date d'installation ou d'achat et ne saurait excéder 30 mois à partir de la date de fabrication en l'absence de justificatif.
- SAUTER assure l'échange ou la fourniture des pièces reconnues défectueuses à l'exclusion de tous dommages et intérêts.
- Les frais de mains d'oeuvre, de déplacement et de transport sont à la charge de l'utilisateur.
- Les détériorations provenant d'une installation non conforme, d'un réseau d'alimentation ne respectant pas la norme NF EN 50160, d'un usage anormal ou du non respect des prescriptions de ladite notice ne sont pas couvertes par la garantie.
- Les dispositions des présentes conditions de garantie ne sont pas exclusives du bénéfice, au profit de l'acheteur, de la garantie légale pour défauts et vices cachés qui s'appliquent en tout état de cause dans les conditions des articles 1641 et suivants du code civil.
- Présenter le présent certificat uniquement en cas de réclamation auprès du distributeur ou de votre installateur, en y joignant votre facture d'achat.



### le choix 100% tranquillité à partir de 35€

Avec Garantie +, vous bénéficiez :

- d'une extension de garantie de 3 ans
- de services premium incluant :
  - en cas de besoin : un dépannage à domicile, pièces et main-d'oeuvre incluses
  - des conseils personnalisés,
  - des rappels d'entretien

## ENREGISTREZ VOS PRODUITS

sur [www.confort-sauter.com](http://www.confort-sauter.com)



09 77 42 42 42

Service gratuit  
+ prix appel

Avant d'appeler SAUTER Service, munissez-vous des informations suivantes indiquées sur la plaque signalétique située sur le côté de l'appareil.

\*du lundi au vendredi de 8h00 à 12h30 et de 13h30 à 18h00

Pour toute information complémentaire, rendez-vous sur [www.confort-sauter.com](http://www.confort-sauter.com)

Type de l'appareil : \_\_\_\_\_

N° de série : \_\_\_\_\_

Date d'achat : \_\_\_\_\_

Cachet du revendeur

MALAO - photo non contractuelle  
U06427715/A



[www.confort-sauter.com](http://www.confort-sauter.com)