

Comète

Caissons d'extraction simple flux C4
très basse consommation

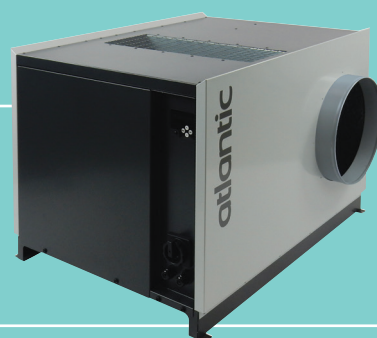

FICHE PRODUIT

Débits jusqu'à
11 000 m³/h

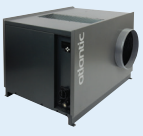
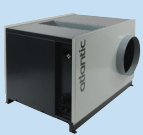

Présentation des gammes de caissons

Caissons d'extraction simple flux C4

Besoin	Application	Gamme	Version		Plage de débits en m ³ /h ⁽¹⁾
C4 400°C - 1/2 h	Logement Collectif Neuf	Cosmos			11 000
	Logement Collectif Neuf/Réno	Comète			11 000
	Logement Collectif Réno/Tertiaire	Copernic	V		2 500
			H PCI		3 500

(1) Plage de débit non contractuelle



Config. Piquages	Installation	Isolation	Non régulé (Cdep 1)	RÉGULATION					
				Pression constante (Cdep 2)	Pression évolutive (Cdep 3a)	Pression ajustée (Cdep 3b)	CO2 HR	Présence	0-10V
Rejet vertical	Intérieur/ extérieur	25 mm mousse mélamine	-	-	-	●	-	-	-
Rejet vertical	Intérieur/ extérieur	-	-	●	●	-	-	-	-
Rejet vertical	Intérieur/ extérieur	-	●	-	-	-	-	-	●
En ligne	Intérieur/ extérieur	25 mm mousse mélamine	-	●	-	-	●	●	●

● Intégré
- Non disponible

Régulation Caissons simple flux C4

ATLANTIC propose une interface intuitive, facile à utiliser (située en façade du caisson) et entièrement adaptée au marché du collectif.

Cette régulation est disponible sur les caissons d'extraction C4 :
Cosmos, Comète, Copernic H PCI.



MODE DE RÉGULATION DES CAISSONS C4 POUR LA VMC COLLECTIVE

Technologies	Description	Réglages	Gammes				Accessoires nécessaires
			Cosmos	Comète ⁽¹⁾	Copernic H PCI ⁽²⁾	Copernic V	
Régulation pression ajustée	Adaptation de la pression de fonctionnement du caisson au besoin réel de l'installation	Réglage automatique de la pression de fonctionnement du caisson en fonction de la pression relevée au niveau des bouches les plus défavorisées	●	–	–	–	Kit PA ou Té souche PA isolé à joint (1 par colonne)
Régulation pression évolutive	Régulation en continue de la pression de fonctionnement du caisson en fonction du débit réseau mesuré au niveau du caisson	Réglage des paramètres issus de l'étude de dimensionnement (Pmin, Pmax, Qmin, Qmax)	–	●	–	–	–
Régulation pression constante	Maintien d'une pression constante au niveau du caisson	Réglage de la pression de consigne issue de l'étude de dimensionnement	–	●	●	–	–
Non régulée (courbe naturellement plate)	Courbe naturellement plate obtenue sans régulation	Réglage de la vitesse par potentiomètre situé sur le caisson (modèles 1000, 1500 et 2500)	–	–	–	●	–

(1) Choix du type de régulation sur l'interface.

(2) Pour le tertiaire, modulations possibles : CO₂ / HR, présence et 0-10 V

SÉLECTION ET DIMENSIONNEMENT



Logiciel de sélection Select Air

- Sélection des caissons d'extraction simple flux C4 **Copernic, Comète et Cosmos** (+ chauffe-eau **Aquacosy SV**).
- Affichage des caractéristiques de l'étude et des produits (puissance, données RT2012...).
- Chiffrage estimatif de vos projets.
- Édition d'un rapport détaillé et configurable.
- Mise à disposition de documents techniques.

www.atlantic-climatisation-ventilation.fr/logiciels



Logiciel de dimensionnement Calc and design Collectif

- Tracé des réseaux sur plan.
- Sélection des caissons d'extraction simple flux C4 **Copernic, Comète et Cosmos**.
- Chiffrage détaillé de vos projets.

www.atlantic-climatisation-ventilation.fr/logiciels

CONSULTER NOTRE BIMOTHÈQUE



Objets BIM

- Disponibles en format .rfa et .ifc.

www.bimothèque.com



Base de données comprenant
toutes les données d'entrée de
la RT2012 de tous les produits
Atlantic

ACCOMPAGNEMENT TERRAIN

Mise en service de caisson d'extraction simple flux C4

- Prestations réalisées par nos techniciens spécialisés.

LIBELLÉ	Pour le 1 ^{er} caisson	Pour le caisson supplémentaire
	RÉF.	RÉF.
COPERNIC, COMÈTE, COSMOS	880761	880762

En option : activation du module VIGIVENTIL

Contactez notre Service d'Interventions Techniques Constructeur : **04 72 10 27 50**

FORMATIONS PRATIQUES



- 9 centres de formation équipés de produits récents et en état de fonctionnement afin de vous offrir un environnement propice aux manipulations et aux exercices en situation réelle.
- Un parcours de formation en ventilation adapté à vos besoins.

www.atlantic-formations.fr ou au : **04 72 10 27 69**.

La technologie à pression évolutive

Comment ça marche ?

Fabriqués au sein de notre usine ventilation à Meyzieu (69), les caissons Comète utilisent la technologie innovante de régulation en pression évolutive. Avec cette technologie, les caissons Comète mesurent le débit du réseau et régulent en continu leur pression de fonctionnement.

Cette technologie utilise une régulation par paliers discrets de pression constante, conforme au gabarit de la régulation à pression discontinue du CSTB, assurant ainsi une pression suffisante dans l'ensemble du réseau.

PRINCIPE DE FONCTIONNEMENT

Un capteur de pression, situé dans le caisson Comète, permet d'obtenir la pression et donc le débit du réseau en continu. Ainsi, la vitesse du moteur s'adapte et règle en continu par paliers discrets la pression de fonctionnement du caisson.

La courbe aéraulique est définie en fonction de la taille du caisson et des paramétrages de l'installation (Q_{min} / Q_{max} / P_{min} / P_{max}), issus de l'étude de dimensionnement.

EXEMPLE DE FONCTIONNEMENT

Grâce au capteur de pression intégré de série dans chaque caisson Comète, ce dernier adapte en continu sa pression pour répondre au besoin du débit du réseau.

Exemple de courbe de fonctionnement pour une installation de VMC Hygro B.

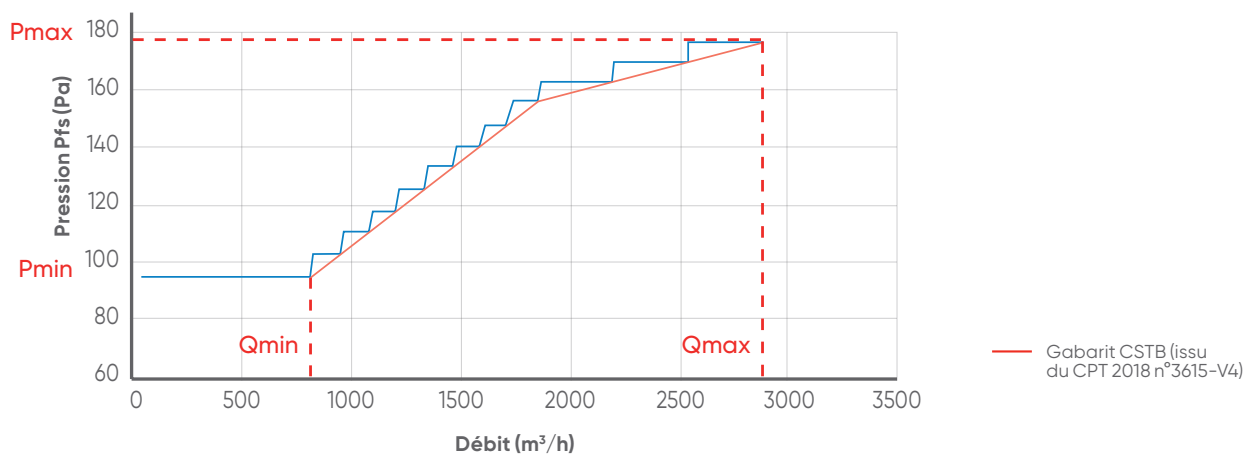



Valorisation de la régulation dans l'Avis Technique

Avec le nouvel Avis Technique, le coefficient de dépassement (Cdep) prend en compte chaque technologie de caisson :

- pression ajustée,
- pression évolutive (régulation par paliers discrets de pression constante),
- pression constante,
- pression non régulée.

La technologie pression ajustée exclusive à Atlantic est la plus valorisée dans les calculs thermiques.

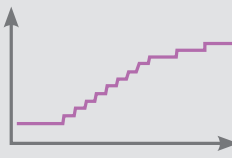
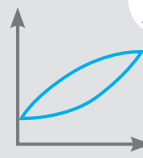
Technologie	 Non régulé	 Pression constante	 Pression évolutive	 Pression ajustée
Coefficient de dépassement associé	Cdep 1	Cdep 2	Cdep 3a	Cdep 3b
Caisson d'extraction simple flux C4	Copernic V	Comète (en réglage pression constante) Copernic H PCI	Comète (en réglage pression évolutive - par défaut)	Cosmos

Le **Coefficient de dépassement (Cdep)** représente la marge à prévoir au niveau du caisson afin de maintenir la pression nécessaire aux bouches. Plus le caisson d'extraction est apte à maintenir la pression nécessaire aux bouches, plus le **Cdep** sera favorable.

Le Cdep relativise les débits déperditifs du bâtiment, qui seront plus ou moins importants selon la technologie choisie.

Le Coefficient de dépassement a donc un impact direct dans le calcul du Cep chauffage (Consommation d'énergie primaire associée au chauffage du bâtiment).

Ainsi, le Cep chauffage sera respectivement le plus favorable avec la technologie pression ajustée, puis avec la pression évolutive, et ainsi de suite.

La **Consommation d'énergie primaire (Cep)** est l'une des trois exigences dans les calculs thermiques de la RT 2012 (avec le Bbio (Besoin bioclimatique) et le Tic (confort d'été)).

Il représente la somme des consommations de chauffage, de climatisation, de production d'eau chaude sanitaire, d'éclairage et des auxiliaires tels que la ventilation.

Comète

Caissons d'extraction simple flux C4
très basse consommation

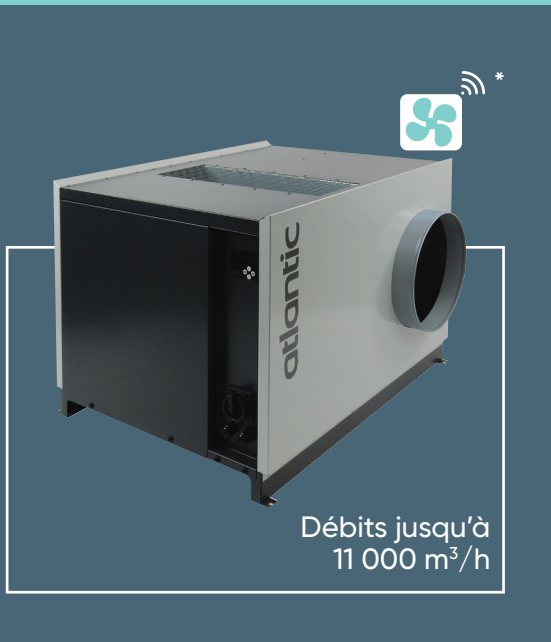

* Compatible avec la solution de télémaintenance Vigiventil

+ PRODUITS

- **Très basse consommation :**
 - consommation optimisée (pression évolutive Cdep3a)
- **Facilité d'installation et de mise en route :**
 - interface intuitive en façade
- **Une réponse à tous vos projets :**
 - nombreuses tailles disponibles
 - possibilité de régler en pression évolutive (par défaut) ou pression constante

GAMME

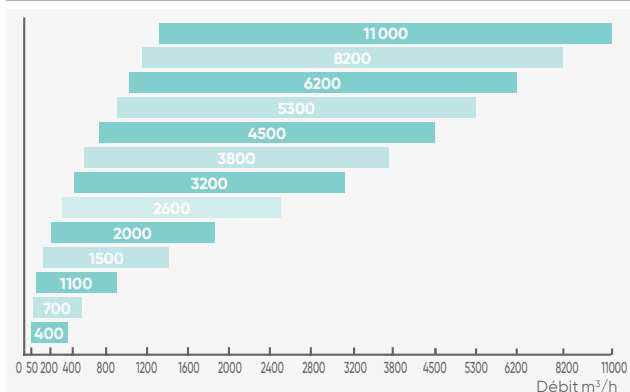

CONSTRUCTION

Structure

- Caisson en tôle prélaquée (RAL 9006 pour les façades et RAL 7021 pour le corps).
- Interrupteur de proximité intégré.
- Piquage circulaire à l'aspiration. Rejet libre.
- Dépressostat de sécurité taré à 80 Pa intégré.

Motorisation

- Moteur à commutation électronique EC à entraînement direct.
- Turbine à réaction.
- Ensemble moteur/turbine monté sur roulement à billes, graissé à vie.
- Alimentation Mono 230 V-50 Hz.

Régulation

- Régulation en pression évolutive (par paliers discrets de pression constante, technologie conforme au gabarit de la régulation à pression discontinue du CSTB) ou régulation en pression constante.
- Affichage sur l'interface du débit mesuré.

APPLICATION - INSTALLATION

- Extraction d'air pour VMC en logement collectif neuf ou rénovation.
- Installation en intérieur (comble, local technique) ou extérieur (toit-terrasse) (IPX4).
- Réglage des paramètres issus de l'étude via les logiciels Select Air ou Calc and design directement sur l'interface.
- Conforme à l'Avis Technique VMC Hygro collective Atlantic n°14.5/17-2273.

OPTIONS ET ACCESSOIRES

• Chapeau pare-pluie CPP

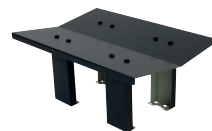

• Visière pare-pluie VPP

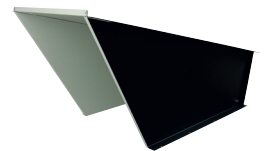

• Manchettes souples à joint MRS-J



• Solution de télémaintenance (application logement collectif) Vigiventil





Conforme au règlement
d'éco-conception **1253/2014**
(Unité de Ventilation Non Résidentielle)



* sous réserve
du respect
des exigences
d'éligibilité
aux CEE

DIMENSIONS

Modèles 400 à 1100

→ Air extrait
← Air rejeté

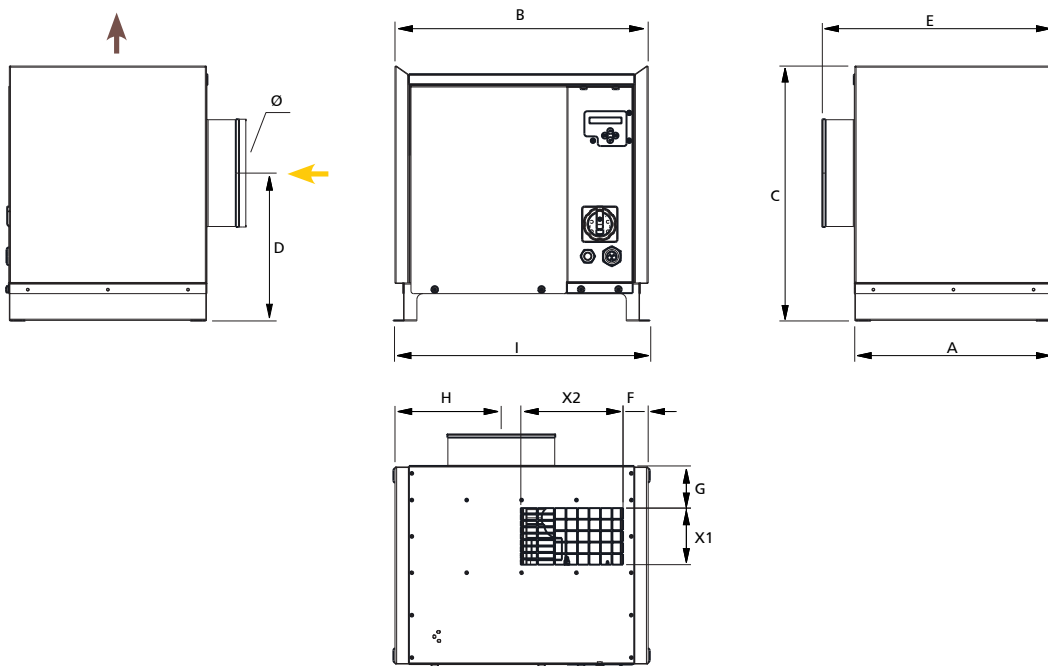

LIBELLÉ	A	B	C	D	E	F	G	H	I	X1	X2	Ø	Piquage rejet ⁽¹⁾	Poids (kg)
	mm													
COMETE 400	371	390	373	226	410	44	80	170	382	106	150	160	160	16
COMETE 700	371	474	477	277	431	47	80	199	468	106	192	200	200	21
COMETE 1100	393	474	477	277	452	47	80	199	468	128	192	250	250	22

(1) Diamètre à prévoir pour rejet circulaire

Comète

Caissons d'extraction simple flux C4
très basse consommation

DIMENSIONS

Modèles 1500 à 11 000

→ Air extrait
← Air rejeté

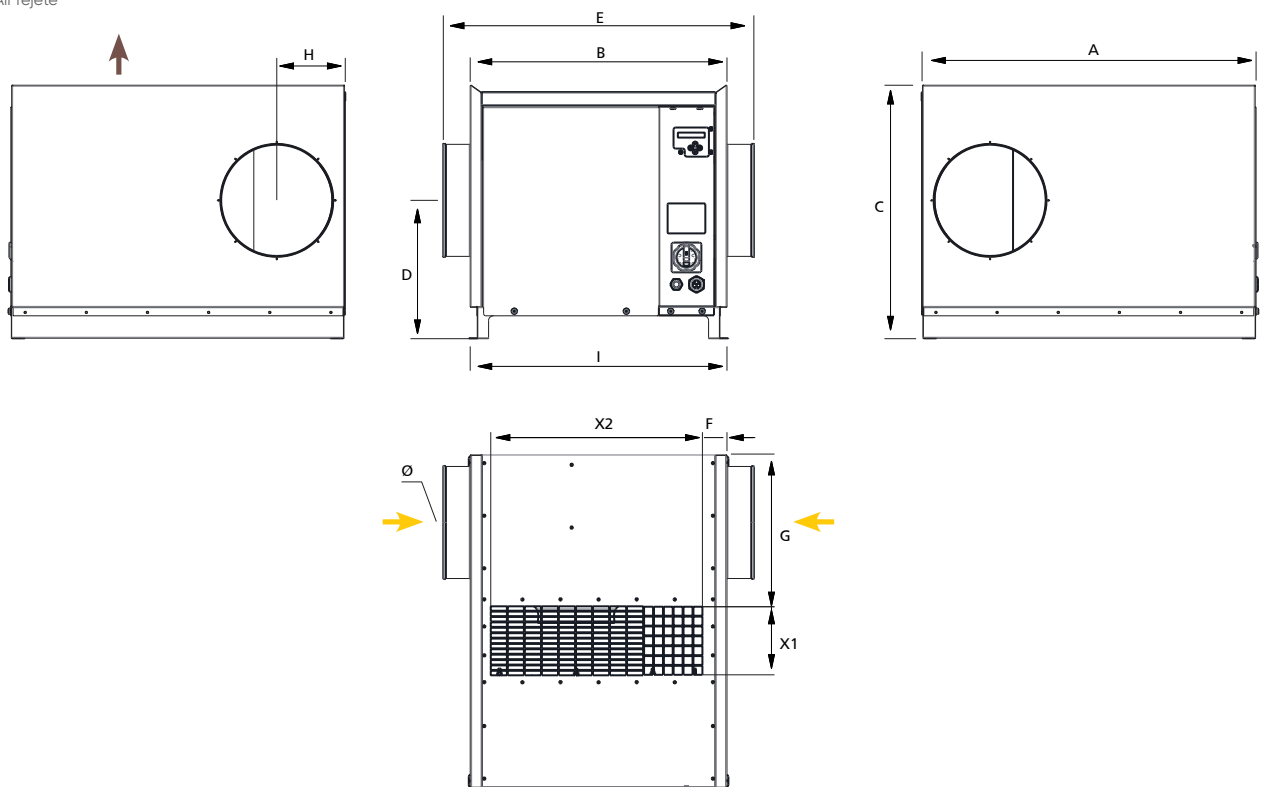

LIBELLÉ	A	B	C	D	E	F	G	H	I	X1	X2	Ø	Piquage rejet ⁽¹⁾	Poids (kg)
	mm													
COMETE 1500	745	573	565	309	693	55	341	153	567	152	472	2 x 250	500	41
COMETE 2000	745	573	565	309	693	55	341	153	567	152	472	2 x 250	500	41
COMETE 2600	823	635	609	330	754	55	397	183	629	178	488	2 x 315	500	47
COMETE 3200	862	672	648	350	791	64	416	202	666	202	544	2 x 355	560	53
COMETE 3800	862	672	648	350	791	64	416	202	666	202	544	2 x 355	560	53
COMETE 4500	950	791	710	381	949	66	482	224	916	213	620	2 x 400	630	78
COMETE 5300	974	885	789	421	1043	66	484	224	940	236	610	2 x 400	630	87
COMETE 6200	1052	989	876	464	1147	74	536	249	1018	262	606	2 x 450	630	108
COMETE 8200	1104	989	876	464	1147	74	588	274	1070	262	758	2 x 500	800	125
COMETE 11000	1204	1078	963	508	1236	78	646	304	1170	295	764	2 x 560	800	150

(1) Diamètre à prévoir pour rejet circulaire

COURBES AÉRAULIQUES

Comète 400

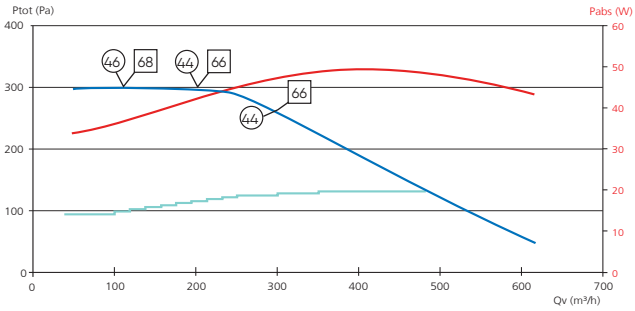

Comète 700

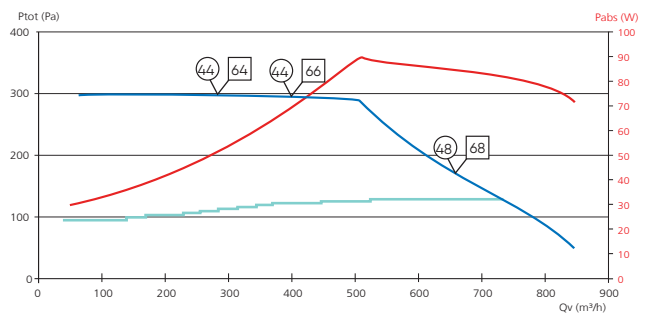

Comète 1100

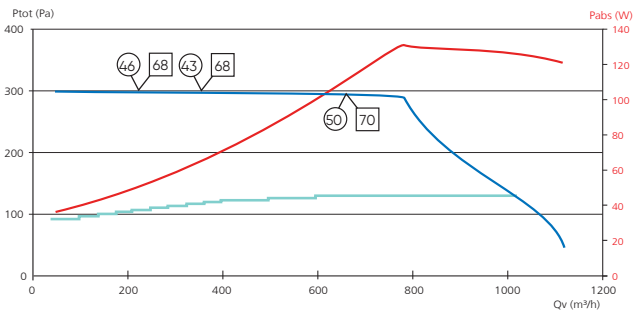

Comète 1500

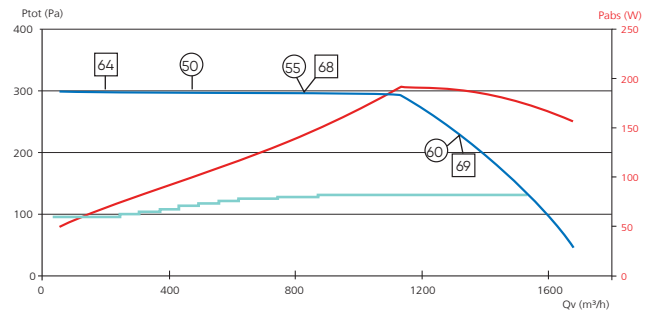

Comète 2000

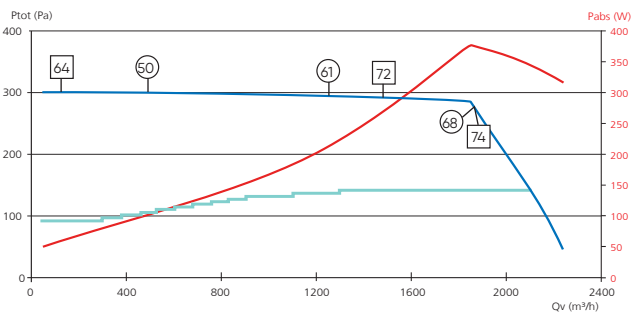

Comète 2600

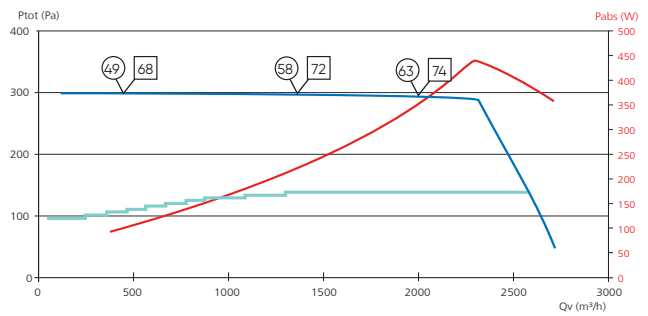

Comète 3200

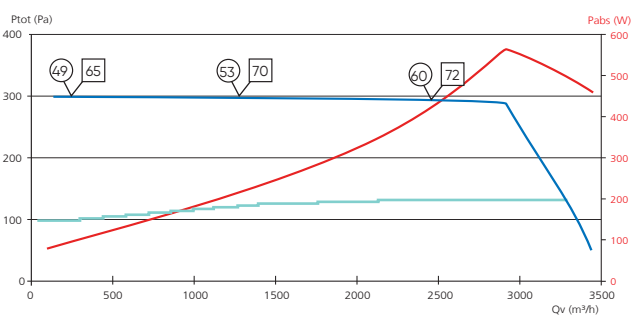

Comète 3800

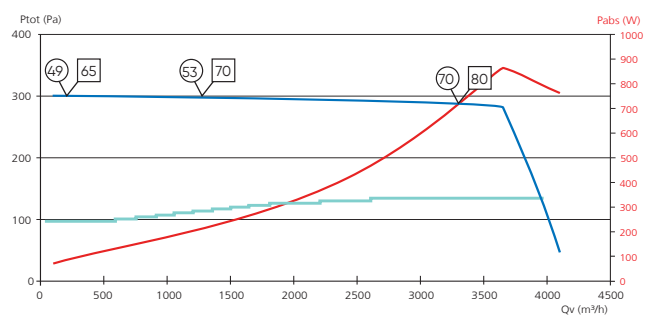

Comète

Caissons d'extraction simple flux C4 très basse consommation

COURBES AÉRAULIQUES

Comète 4500

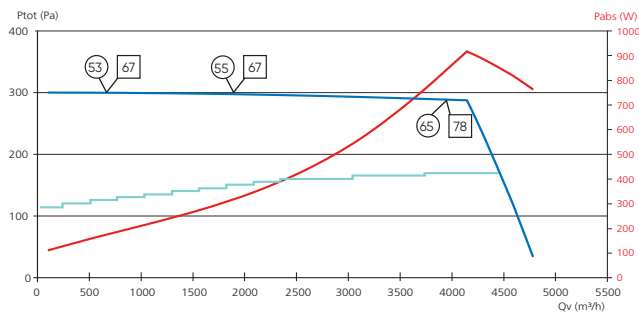

Comète 5300

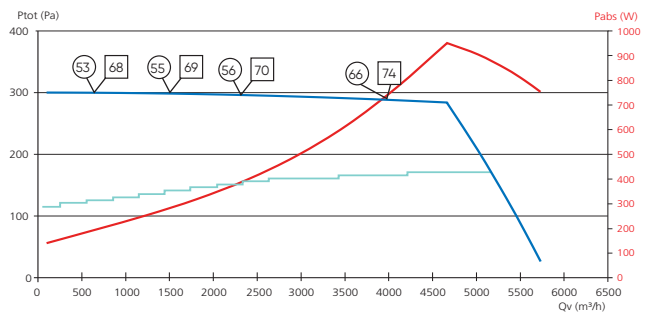

Comète 6200

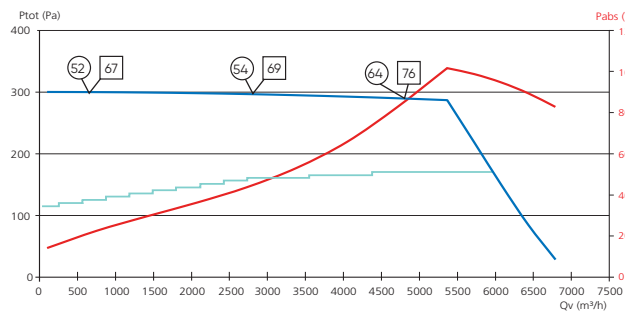

Comète 8200

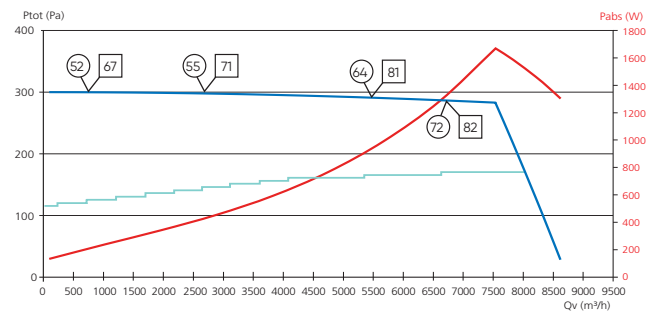

Comète 11000

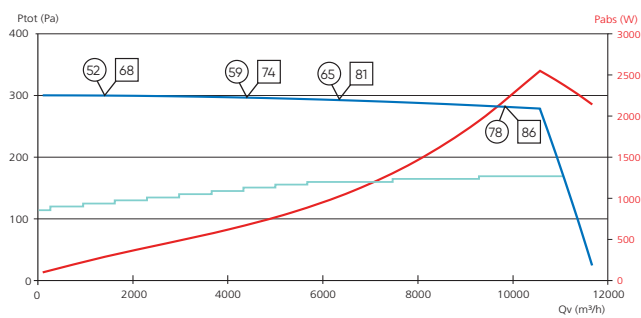

PV d'essai au feu n° EFR 17-J-001482.

Plage hygoréglable jusqu'à 200 Pa maxi conseillé selon étude technique de dimensionnement.

Consommation RT : pour le calcul de la puissance absorbée, il est conseillé d'utiliser les logiciels Calc and design C ou Select Air.

— Exemple de fonctionnement en régulation en pression évolutive (par paliers discrets de pression constante) pour une installation de VMC Hygro B. Chaque installation aura sa propre courbe de fonctionnement.

— Courbe aérodynamique enveloppe.

— Courbe enveloppe de la puissance absorbée totale MAXI.

66 Niveau de puissance acoustique global L_{wcond} [dB(A)] rayonné dans le conduit.

43 Niveau de pression acoustique moyen global L_{p4m} [dB(A)] rayonné en champ libre sur plan réfléchissant.

CARACTÉRISTIQUES

LIBELLÉ	Tension alim. moteur (V)	Puissance max (W)	Intensité max (A)
COMETE 400	Mono 230	48	0,34
COMETE 700	Mono 230	96	0,64
COMETE 1100	Mono 230	144	1,04
COMETE 1500	Mono 230	204	1,40
COMETE 2000	Mono 230	373	1,77
COMETE 2600	Mono 230	471	2,15
COMETE 3200	Mono 230	600	3,79
COMETE 3800	Mono 230	945	4,34
COMETE 4500	Mono 230	1022	6,8
COMETE 5300	Mono 230	1005	6,6
COMETE 6200	Mono 230	1045	7,3
COMETE 8200	Mono 230	1962	12,2
COMETE 11000	Mono 230	3105	19

RÉFÉRENCES

LIBELLÉ	RÉF.
COMETE 400	516021
COMETE 700	516022
COMETE 1100	516023
COMETE 1500	516024
COMETE 2000	516025
COMETE 2600	516026
COMETE 3200	516027
COMETE 3800	516028
COMETE 4500	516029
COMETE 5300	516030
COMETE 6200	516031
COMETE 8200	516032
COMETE 11000	516033

5510