

# CANGAR CHAUFFE-EAU ÉLECTRIQUE

# *Sauter*

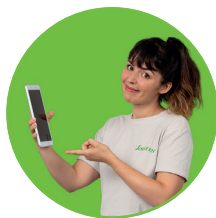

“

Je vous aide aussi à utiliser votre chauffe-eau. Flashez ce QR code pour découvrir tous nos tutos.

”



Chauffage

Chauffe-eau

Ventilation

# CANGAR

**Nous vous remercions d'avoir choisi  
ce chauffe-eau SAUTER et de nous avoir ainsi  
témoigné votre confiance.**

Veillez lire attentivement cette notice de façon à :

- rendre votre installation conforme aux normes,
- optimiser les performances de fonctionnement de votre appareil.

Notre responsabilité ne saurait être engagée pour des dommages causés par une mauvaise installation ou par le non-respect des instructions se trouvant dans ce document.



# Avertissements Généraux

Cet appareil n'est pas prévu pour être utilisé par des personnes (y compris les enfants) dont les capacités physiques, sensorielles ou mentales sont réduites, ou des personnes dénuées d'expérience ou de connaissance, sauf si elles ont pu bénéficier, par l'intermédiaire d'une personne responsable de leur sécurité, d'une surveillance ou d'instructions préalables concernant l'utilisation de l'appareil. Il convient de surveiller les enfants pour s'assurer qu'ils ne jouent pas avec l'appareil. Cet appareil peut être utilisé par des enfants âgés d'au moins 3 ans et par des personnes ayant des capacités physiques, sensorielles ou mentales réduites ou dénuées d'expérience ou de connaissance, s'ils (si elles) sont correctement surveillé(e)s ou si des instructions relatives à l'utilisation de l'appareil en toute sécurité leur ont été données et si les risques encourus ont été appréhendés. Les enfants ne doivent pas jouer avec l'appareil. Le nettoyage et l'entretien par l'utilisateur ne doivent pas être effectués par des enfants sans surveillance. Les enfants de 3 à 8 ans ne sont autorisés à actionner que le robinet relié au chauffe-eau.

## INSTALLATION

### **ATTENTION : Produit lourd à manipuler avec précaution.**

- Installer l'appareil dans un local à l'abri du gel (4°C à 5°C minimum).
- La destruction de l'appareil par surpression due au blocage de l'organe de sécurité est hors garantie.
- Prévoir une aération du local d'installation. La température de ce local ne doit pas dépasser 35°C.
- Lors d'une installation dans une salle de bain (voir figures page 8), le chauffe-eau doit être installé hors volumes V1 et V2. Si les dimensions ne le permettent pas, il peut cependant être installé dans le volume V2.
- Placer l'appareil dans un lieu accessible.
- Se reporter aux figures d'installation chapitre 3.
- Dans le cas d'un chauffe-eau vertical mural, s'assurer que la cloison est capable de supporter le poids de l'appareil rempli d'eau.
- Fixation d'un chauffe-eau vertical mural : pour permettre l'échange éventuel de l'élément chauffant, laisser au-dessous des extrémités des tubes de l'appareil un espace libre au moins égal à 300 mm (100 L) – 480 mm (150 L et 200 L) pour pouvoir intervenir sur les équipements et accessoires.
- Il est impératif d'installer un bac de rétention sous le chauffe-eau lorsque celui-ci est positionné dans un faux plafond, des combles ou au-dessus de locaux habités. Une évacuation raccordée à l'égout est nécessaire.
- Ce chauffe-eau est vendu avec un thermostat ayant une température de fonctionnement supérieure à 60°C en position maximale capable de limiter la prolifération des bactéries de Légionelle dans le réservoir.
- Attention, au-dessus de 50°C, l'eau peut provoquer immédiatement de graves brûlures. Faire attention à la température de l'eau avant un bain ou une douche.
- Ce produit est destiné pour être utilisé à une altitude maximale de 3 000 m.



**Manuel à conserver même après installation du produit.**

# Avertissements Généraux

## RACCORDEMENT HYDRAULIQUE

- Un groupe de sécurité neuf, taré à 0,7 MPa (7 bar) (non fourni avec le chauffe-eau), de dimensions 3/4" et conforme à la norme EN 1487 sera obligatoirement vissé directement sur l'entrée d'eau froide du chauffe-eau. Il devra être placé à l'abri du gel (4°C à 5°C minimum).
- Un réducteur de pression (non fourni) est nécessaire lorsque la pression d'alimentation est supérieure à 0,5 MPa (5 bar). Il devra être installé sur l'arrivée d'eau froide, après le compteur.
- Raccorder l'organe de sécurité à un tuyau de vidange, maintenu à l'air libre, dans un environnement non soumis au gel (4°C à 5°C mini), en pente continue vers le bas pour l'évacuation de l'eau de dilatation de la chauffe ou en cas de vidange du chauffe-eau.
- Le dispositif de vidange du groupe de sécurité doit être mis en fonctionnement périodiquement (au moins une fois par mois). Cette manœuvre permet d'évacuer d'éventuels dépôts de tartre et de vérifier qu'il ne soit pas bloqué.
- Pour vidanger l'appareil, couper le courant, fermer l'alimentation d'eau froide, puis vidanger grâce à la manette du groupe de sécurité en ayant ouvert un robinet d'eau chaude.

## RACCORDEMENT ÉLECTRIQUE

Avant tout démontage du capot, s'assurer que l'alimentation est coupée pour éviter tout risque de blessure ou d'électrocution.

L'installation électrique doit comporter en amont du chauffe-eau un dispositif de coupure omnipolaire (porte fusible, disjoncteur avec une distance d'ouverture des contacts d'au moins 3 mm, disjoncteur différentiel de 30 mA) conformément aux règles d'installation locales en vigueur. Si le câble d'alimentation est endommagé, il doit être remplacé par un câble ou un ensemble spécial disponible auprès du fabricant ou de son service après-vente. La mise à la terre est obligatoire. Une borne spéciale portant le repère  est prévue à cet effet.

Produits incorporant une batterie : il y a risque d'explosion si la batterie est remplacée par une batterie de type incorrect. Mettre au rebut les batteries usagées conformément aux instructions.

La notice de cet appareil est disponible auprès du service client (coordonnées en fin de notice).



# Manuel d'installation et d'entretien

## Chauffe-eau

### Sommaire

#### Installation

<b>Avant de commencer</b> .....	<b>4</b>
Contenu du colis .....	4
Accessoires à prévoir .....	4
Outillage nécessaire .....	5
Main d'œuvre .....	5
<b>Schéma général d'installation</b> .....	<b>6</b>
<b>Où installer mon chauffe-eau</b> .....	<b>8</b>
Précautions .....	8
Installation spécifique en salle de bain .....	8
<b>Comment installer mon chauffe-eau</b> .....	<b>9</b>
Chauffe-eau vertical mural .....	9
Chauffe-eau vertical sur socle .....	10
Chauffe-eau horizontal mural - Raccordement dessous.....	10
Chauffe-eau horizontal mural - Raccordement côté .....	11
<b>Raccordement hydraulique du chauffe-eau</b> .....	<b>12</b>
Le raccordement classique .....	12
Le raccordement avec limiteur de température .....	12
Le raccordement avec un réducteur de pression .....	13
Le remplissage du chauffe-eau .....	13
<b>Raccordement électrique du chauffe-eau</b> .....	<b>14</b>
<b>Mise en service du chauffe-eau</b> .....	<b>14</b>
<b>Conseils d'entretien domestique</b> .....	<b>15</b>
Le groupe de sécurité .....	15
Vidange d'un chauffe-eau .....	15
Détartrage .....	16
<b>Champ d'application de la garantie</b> .....	<b>16</b>

## 1. Avant de commencer

### 1.1. Contenu du colis

Votre colis comprend :

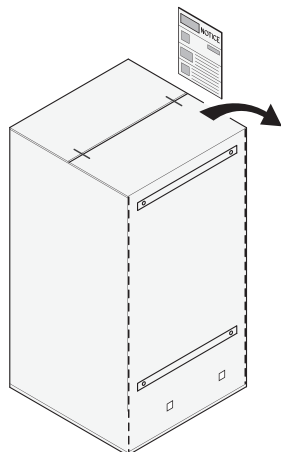

Emballage avec gabarit de pose

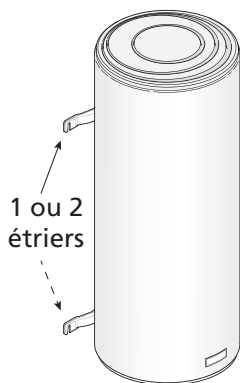

1 ou 2  
étriers

Votre chauffe-eau  
(exemple : un vertical mural)

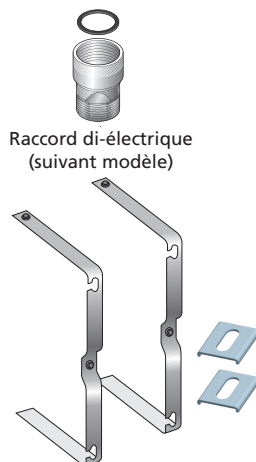

Raccord di-électrique  
(suivant modèle)

Étriers de fixation (horizontal)

### 1.2. Accessoires à prévoir

#### 1.2.1. Les accessoires obligatoires et conseillés

Pour l'installation de votre chauffe-eau, vous devez prévoir les éléments suivants :

Groupe  
de sécurité NEUF



Sortie de câble murale



Siphon

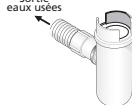

Système de fixation  
(Ø 10 mm mini)  
(Selon support)

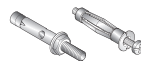

Limiteur  
de température

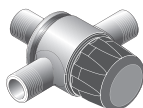

Ruban d'étanchéité  
ou autre



Obligatoire en neuf  
et rénovations lourdes

Réducteur  
de pression

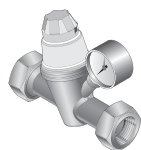

Trépied

Pour les modèles verticaux  
muraux. Obligatoire sur les  
murs non porteurs et recom-  
mandé pour les chauffe-eau  
supérieurs à 100 L



Obligatoire si la pression  
d'eau de votre habitation est  
supérieure à 0,5 MPa (5 bar).  
Il doit être installé à la sortie  
du compteur. (voir page 12)

Bac de récupération  
d'eau



Impératif dans le cas d'une  
installation à l'étage et au-  
dessus d'un local habité

### 1.2.2. Les accessoires optionnels

#### Console d'accrochage plafond

Idéale pour fixer les chauffe-eau verticaux muraux au plafond, quand le mur est non porteur.

Libère de l'espace sous le chauffe-eau

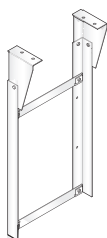

#### Pattes de fixation universelles

Idéales pour réutiliser les fixations de votre ancien chauffe-eau sans trous supplémentaires.

Gain de temps à la pose



#### Plaques de fixation rapides

Idéales pour les recoins exigus comme un placard, où il n'y a pas d'accès pour le serrage au mur.

Gain de temps à la pose

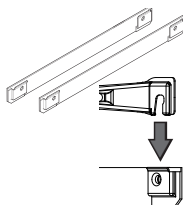

#### Réhausse

Idéale pour éviter les modifications d'évacuation, pour les chauffe-eau verticaux sur socle

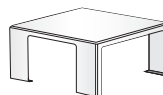

Capacité	Nombre de plaques
50 à 100 litres	1
150 à 200 litres	2

### 1.3. Outillage nécessaire

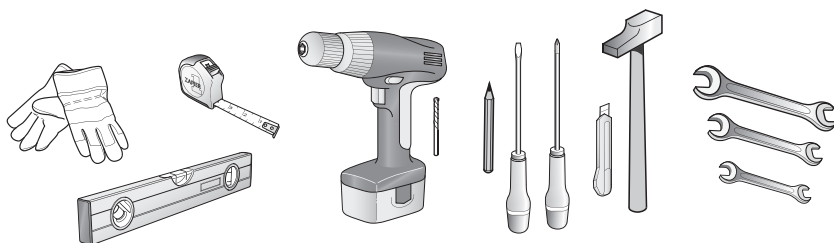

### 1.4. Main d'œuvre



2 personnes  
pour le montage



2 heures

## Tableau électrique

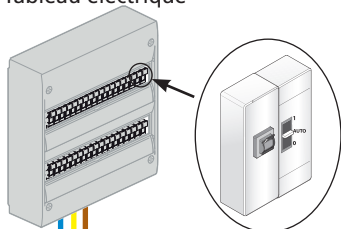

Disjoncteur 16A,  
contacteur jour/nuit  
et différentiel 30mA

**PRECAUTIONS D'INSTALLATION :**

- Température du lieu d'installation comprise entre 4°C et 35°C
- Positionner le chauffe-eau le plus près possible des salles d'eau
  - Si le chauffe-eau est installé au-dessus d'un local habité, mettre un bac de récupération d'eau

- Phase
- Terre
- Neutre



Raccord di-électrique

Siphon

Robinet dans une salle de bain par exemple

Si votre tuyauterie n'est pas en cuivre (PER, multicouche...), il est OBLIGATOIRE d'installer une canalisation en cuivre d'une longueur minimale de 50 cm (DTU.60.1) et/ou un limiteur de température en sortie eau chaude de votre ballon. (voir p. 12)

Limiteur de température

Eau froide

Eau chaude

## Schéma général d'installation

Exemple avec un chauffe-eau vertical mural

### Réducteur de pression

Le réducteur de pression est un accessoire supplémentaire qui doit être installé à la sortie de votre compteur d'eau si la pression d'eau de votre habitation s'avère supérieure à 0,5 MPa (5 bar).

Il évitera que la soupape du groupe de sécurité ne s'ouvre de manière intempestive lorsque le chauffe-eau n'est pas en fonctionnement.

Pour connaître la pression d'eau dans votre habitation vous pouvez vous renseigner auprès de votre fournisseur d'eau.

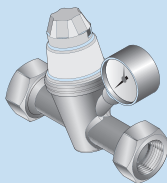

**Attention :** le réducteur de pression ne doit jamais être placé entre le groupe de sécurité et la cuve du chauffe eau



Réducteur de pression

● Groupe de sécurité

### Groupe de sécurité

Le groupe de sécurité est un accessoire obligatoire. Son rôle est de maintenir à l'intérieur du chauffe-eau une pression inférieure à 0,7 MPa (7 bar) pour éviter l'explosion de celui-ci (il remplit donc le même rôle qu'une soupape sur une cocotte minute).

Le groupe de sécurité laisse donc s'échapper de l'eau lorsque le chauffe-eau est en fonctionnement. Cet écoulement peut représenter jusqu'à 3% du volume du chauffe eau par cycle de chauffe.

**Attention :** le groupe de sécurité doit toujours être raccordé directement à l'entrée eau froide du ballon. Rien ne doit être installé entre le groupe de sécurité et le chauffe eau. (aucune vanne, pas de réducteur de pression ...)

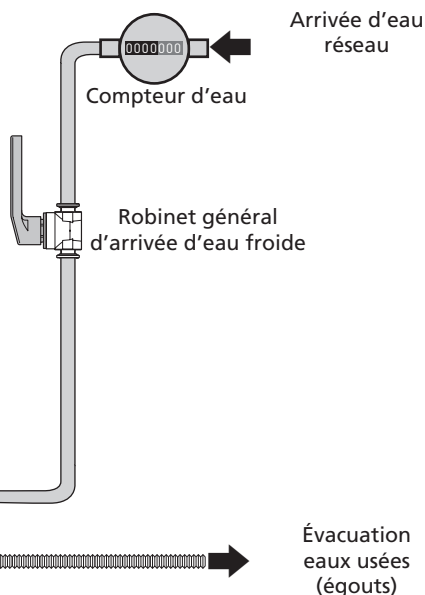
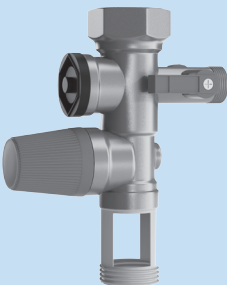

## 2. Où installer mon chauffe-eau ?

### 2.1 Précautions

- Choisir un lieu d'installation dont la température sera toujours comprise entre 4°C et 35°C.
- Le chauffe-eau doit être positionné le plus près possible des points de puisages importants (salle de bains, cuisine...)
- S'il est placé en dehors du volume habitable (cellier, garage), les tuyauteries et les organes de sécurité (groupe de sécurité, réducteur de pression) doivent être isolés.
- Prévoir une aération dans le local afin d'éviter les phénomènes de condensation et de corrosion de la peinture du chauffe-eau.
- S'assurer que l'élément support (mur ou plafond) est suffisamment résistant pour recevoir le poids du chauffe-eau plein d'eau (voir tableau p. 9).
- Prévoir en face de chaque équipement électrique un espace suffisant de 40 cm pour l'entretien périodique de l'élément chauffant.
- En cas d'installation au-dessus de locaux habités (faux-plafond, combles...), il est **IMPÉRATIF** de prévoir un bac de récupération d'eau raccordé à l'égout sous le chauffe-eau (type bac à douche par exemple).

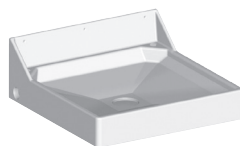

### 2.2 Installation spécifique en salle de bain

- Installation hors volumes (NF C 15-100).

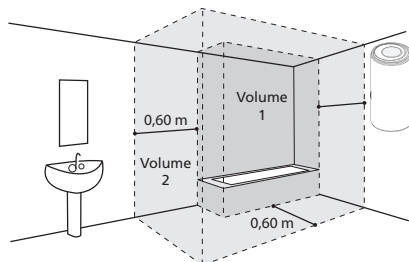

Si les dimensions de la salle de bain ne permettent pas de placer le chauffe-eau hors volumes 1 et 2 :

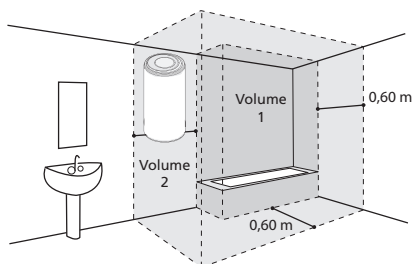

Possible dans le *Volume 2*

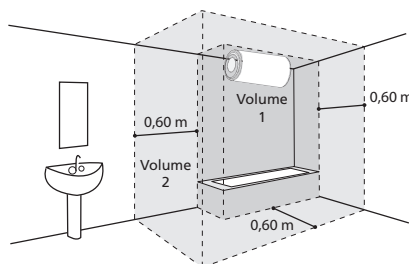

Possible dans le *Volume 1* si :

- le chauffe-eau est horizontal et placé le plus haut possible
- les canalisations sont en matériau conducteur
- le chauffe-eau est protégé par un disjoncteur de courant différentiel résiduel (30mA) branché en amont du chauffe-eau

### 3. Comment installer mon chauffe-eau ?

#### 3.1 Chauffe-eau vertical mural

- ❶ Découper le gabarit imprimé sur le carton et l'utiliser pour faire les marquages

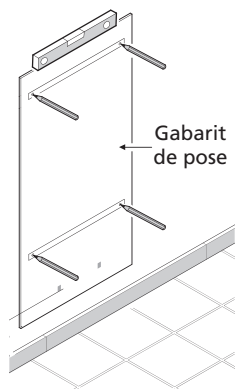
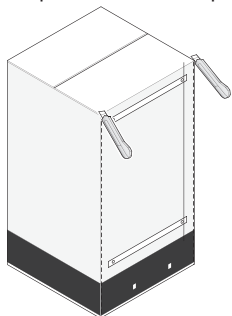

- ❷ Percer puis cheviller votre chauffe-eau en utilisant des fixations de diamètre (Ø) 10 mm minimum adaptées à votre mur (plaque de plâtre, béton, brique). Attention : votre mur doit pouvoir supporter le poids du chauffe-eau rempli. Dans le cas contraire, utiliser un trépied (voir paragraphe sur le cas particulier de pose sur trépied).

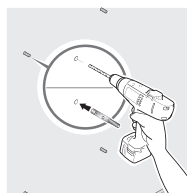

Poids indicatif du chauffe-eau rempli

Capacité	Poids
50 L	75 kg
75 L	100 kg
100 L	150 kg
150 L	200 kg
200 L	250 kg

- ❸ Une fois votre chauffe-eau mis en place, le fixer fermement

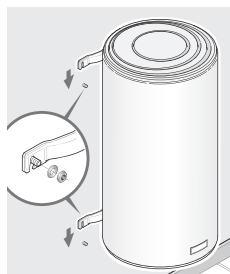

#### Cas particulier : Pose d'un chauffe-eau vertical mural sur trépied

L'utilisation d'un trépied est obligatoire pour la pose d'un chauffe-eau d'une capacité supérieure à 100 L sur un mur non porteur (ne pouvant pas supporter le poids du ballon rempli).

Poser le chauffe-eau d'abord sur son trépied pour marquer les points de fixation.  
Réaliser les perçages.  
Réinstaller le chauffe-eau à sa place.

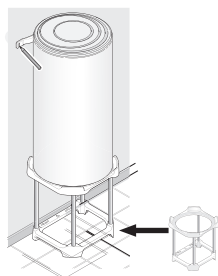

**Fixer l'étrier supérieur.**

### 3.2 Chauffe-eau vertical sur socle

La pose d'un chauffe-eau vertical sur socle (fig. ❶) ne nécessite aucune fixation. Veiller à l'installer sur une surface plane. Vous pouvez utiliser une réhausse (fig. ❷) pour faciliter le passage des tuyauteries.

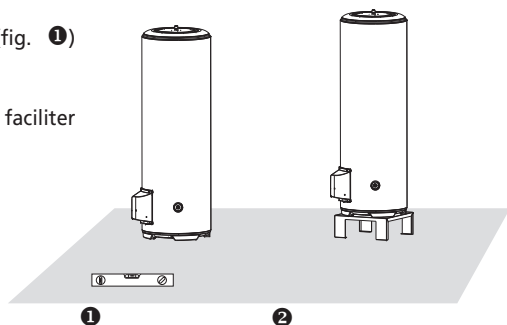

### 3.3 Chauffe-eau horizontal mural - Raccordement dessous

La pose d'un chauffe-eau horizontal peut se faire au mur, au plafond ou sur le sol.



**L'entrée eau froide et la sortie eau chaude doivent toujours être en bas.**

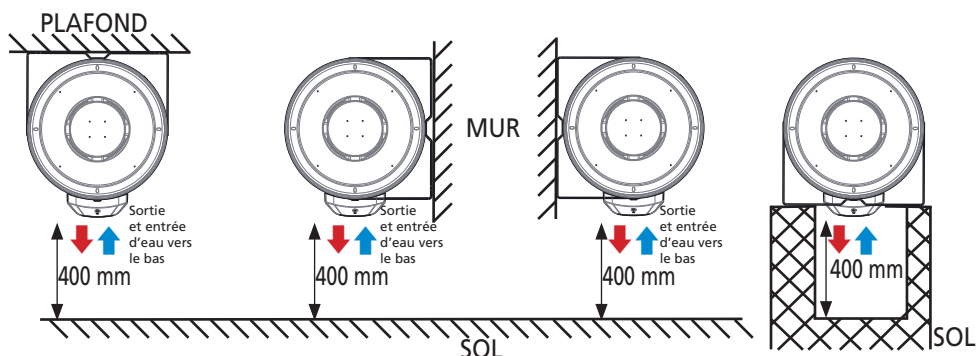

Laisser un espace libre de 400 mm au-dessous du capot pour l'éventuel échange de l'élément chauffant.

❶ Fixer les 2 étriers en 3 points chacun sur le chauffe-eau

❷ Fixer le chauffe-eau sur le support à l'aide de 4 boulons de diamètre 10 mm (mini) préalablement scellés.

1. Mur, plafond ou sol
2. Boulon de fixation (non fourni)
3. Etrier de fixation du chauffe-eau (quantité : 2)
4. Patte obligatoire (quantité : 4, fournies avec l'appareil)
5. Rondelle (non fournie)
6. Écrou (non fourni)

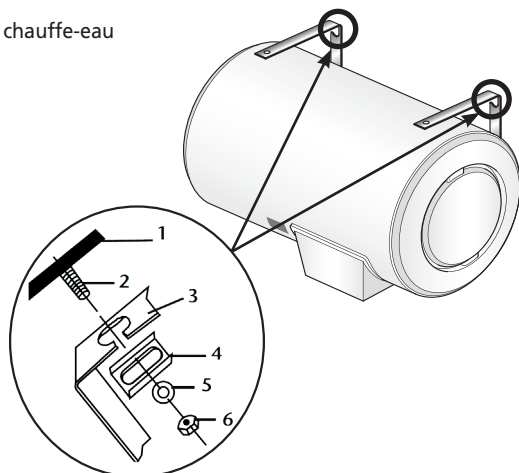



### 3.4 Chauffe-eau horizontal mural - Raccordement côté



**Aligner les piquages verticalement avec la sortie eau chaude (rouge) au-dessus de l'eau froide (bleu).**

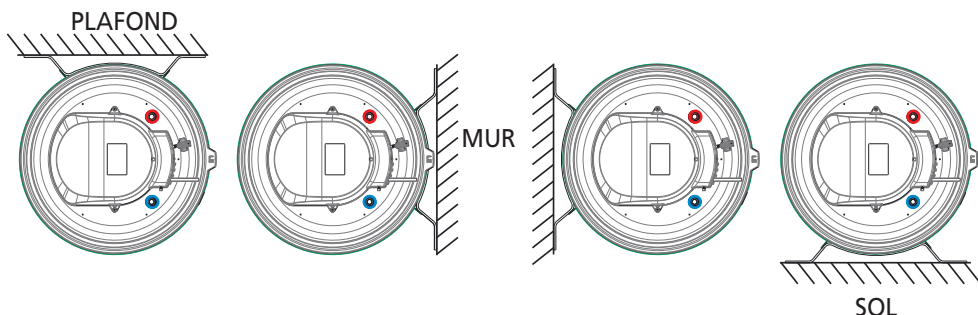

#### Procédure d'accrochage :

- Assembler les ceintures et les étriers à l'aide de la visserie jointe dans l'emballage sans les serrer (figs. 2 et 3)
- Mettre en place les étriers avec leur ceinture sur le support (mur, plafond, sol), puis serrer.
- Positionner le chauffe-eau en respectant l'une des 4 possibilités d'accrochage (fig. 1)
- Terminer la fixation en bloquant les écrous de la ceinture sur l'étrier.

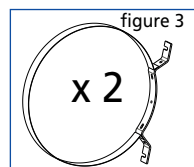
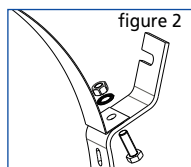

## 4. Raccordement hydraulique du chauffe-eau

Le chauffe-eau devra être raccordé conformément aux normes et à la réglementation en vigueur dans le pays où il sera installé (pour la France : DTU Plomberie 60-1).

### 4.1 Le raccordement classique

- ❶ Effectuer le branchement du groupe de sécurité NEUF sur l'entrée d'eau froide (bleue) de votre chauffe-eau.
- ❷ Placer le siphon sous le groupe de sécurité et relier son évacuation vers l'égout.
- ❸ Visser le raccord diélectrique (fourni selon modèles) sur la sortie d'eau chaude (rouge) de votre chauffe-eau.
- ❹ Procéder au raccordement de votre tuyauterie sur votre chauffe-eau.



**Vos tuyauteries doivent être rigides (cuivre) ou souples (flexibles tressés en inox normalisés) et supporter 100°C et 1 MPa (10 bar). Sinon, utilisez un limiteur de température.**

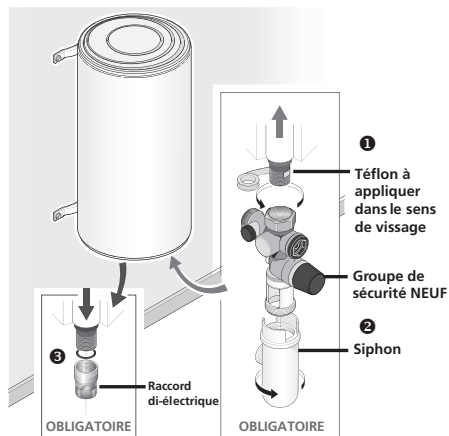

Branchement eau chaude

Branchement eau froide

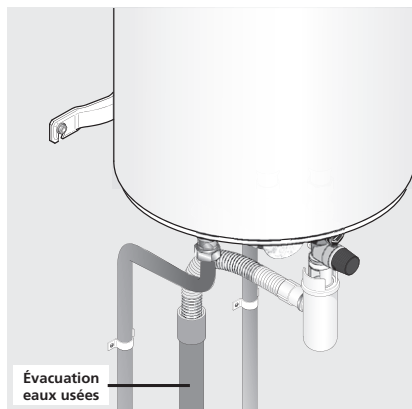

### 4.2 Le raccordement avec un limiteur de température

Si vos tuyauteries sont en matériaux de synthèse (plastique ou PER par exemple), il est impératif d'installer un limiteur de température (ou régulateur thermostatique).

Le limiteur ne doit jamais être raccordé directement au chauffe-eau.

Le limiteur de température permet de limiter les risques de brûlure.

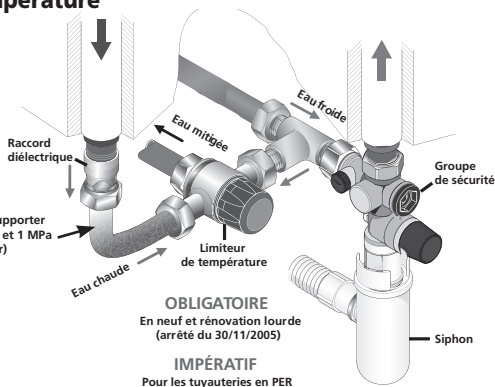

### 4.3 Le raccordement avec un réducteur de pression

Le réducteur de pression est obligatoire si la pression d'eau de votre habitation s'avère supérieure à 0,5 MPa (5 bar).

Le placer sur l'arrivée d'eau froide, à la sortie de votre compteur d'eau, jamais directement au chauffe-eau.

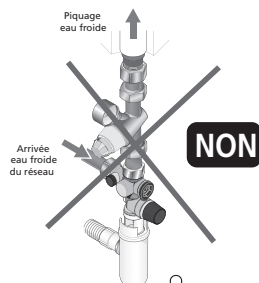
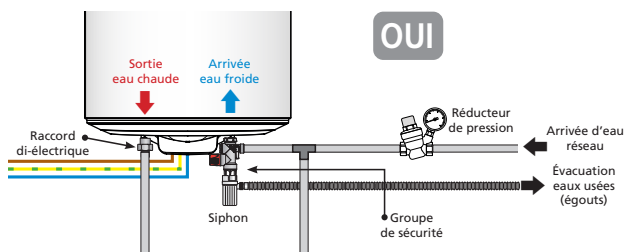

### 4.4 Remplissage du chauffe-eau

- Ouvrir les robinets d'eau CHAUDE du logement.
- Ouvrir la vanne d'arrivée d'eau froide située sur le groupe de sécurité.
- Le chauffe-eau sera rempli dès que vous observerez un écoulement d'eau froide à la sortie des robinets d'eau chaude. Fermez ces derniers.
- Vérifier le bon fonctionnement du groupe de sécurité en manipulant le robinet de vidange. Un peu d'eau doit s'écouler.
- Vérifier l'étanchéité au niveau des sortie et entrée d'eau sur le chauffe-eau.

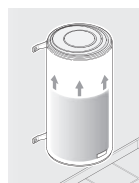
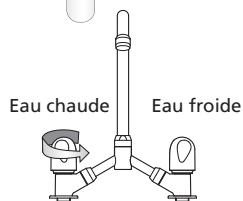

Remplissage :  
10 Litres  
par minute

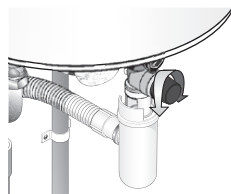

Si vous constatez une fuite, essayez de resserrer les raccords.

Si la fuite persiste, procédez à la vidange du chauffe-eau (voir page 15) et refaites les raccords. Recommencez l'opération jusqu'à avoir une étanchéité totale.

## 5. Raccordement électrique du chauffe-eau

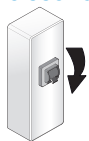

**⚠ COUPER LE COURANT !**

- 1 S'assurer de la compatibilité du chauffe-eau avec l'installation électrique.

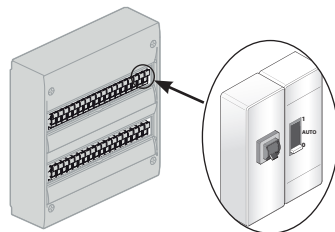

- 2 Si le chauffe-eau est pré-câblé, raccorder le câble d'alimentation du chauffe-eau à une sortie de câble (le chauffe-eau ne doit pas être raccordé à une prise).

Si le chauffe-eau n'est pas pré-câblé, l'utilisation d'une liaison en câbles rigides de section minimum  $3 \times 2,5 \text{ mm}^2$  en monophasé (phase, neutre, terre) ou  $4 \times 2,5 \text{ mm}^2$  en triphasé (3 phases + terre) est impérative (se reporter au paragraphe «Schémas électriques»).

- 3 **Vérifier que le chauffe-eau est rempli en ouvrant un robinet d'eau CHAUDE. De l'eau FROIDE doit s'écouler. Si le chauffe-eau est alimenté alors qu'il est vide, vous risquez de l'endommager (non couvert par la garantie).**

- 4 Remettre le courant.
- 5 Un raccordement en direct sur les résistances (sans passer par le thermostat) est formellement interdit car il est extrêmement dangereux, la température de l'eau n'étant plus limitée.

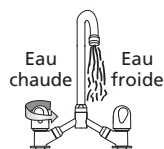
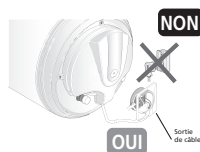

## 6. Mise en service du chauffe-eau

- 1 Si votre tableau électrique est équipé d'un contacteur jour/nuit (tarif réduit la nuit), le positionner sur 1 (marche forcée)
- 2 **Un léger dégagement de fumée peut apparaître pendant le début de la chauffe (fonctionnement NORMAL).**

Après un moment, de l'eau doit s'écouler goutte à goutte par le groupe de sécurité (raccordé à une évacuation des eaux usées). Pendant la chauffe et suivant la qualité de l'eau, le chauffe-eau peut émettre un léger bruit analogue à celui d'une bouilloire. Ce bruit est normal et ne traduit aucun défaut.

- 3 Attendre la fin de la chauffe pour pouvoir utiliser pleinement votre chauffe-eau (voir tableau des caractéristiques pour connaître le temps estimé selon votre modèle).

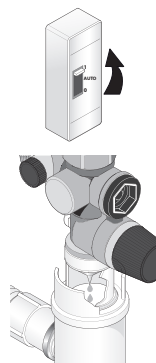

Temps de chauffe  
MAXI = 8 heures

## 7. Conseils d'entretien domestique

Pour conserver les performances de votre chauffe-eau pendant de longues années, il est nécessaire de faire procéder à un contrôle des équipements par un professionnel tous les 2 ans.

### 7.1 Le groupe de sécurité

Manœuvrer régulièrement (au moins une fois par mois), la soupape de sécurité du groupe de sécurité.

Cette manipulation permet d'évacuer les éventuels dépôts pouvant obstruer le groupe de sécurité.

Le non-entretien du groupe de sécurité peut entraîner une détérioration du chauffe-eau (non couvert par la garantie).

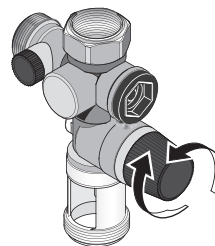

### 7.2 Vidange d'un chauffe-eau

Si le chauffe-eau doit rester sans fonctionner pendant plus d'une semaine (dans une habitation secondaire par exemple), et s'il se trouve dans un lieu soumis au gel, il est indispensable de vidanger le chauffe-eau afin de le protéger contre la corrosion.

Une fois le chauffe-eau vidangé, purger l'ensemble de la tuyauterie de votre habitation (ouvrir l'ensemble des robinets d'eau froide et d'eau chaude de l'habitation afin que tous les tuyaux soient vidés).

- 1 Couper le courant

 **COUPER LE COURANT !**

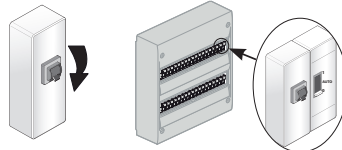

- 2 Fermer votre robinet général d'arrivée d'eau froide

- 3 Ouvrir la molette de la soupape de sécurité ( ¼ de tour).

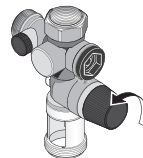

- 4 Ouvrir les robinets d'eau CHAUDE de manière à faire un appel d'air.

- 5 Le chauffe-eau est vide lorsque l'eau s'arrête de couler au groupe de sécurité.  
La vidange peut prendre jusqu'à 1h30 ou plus.

- 6 À votre retour, suivre les étapes du paragraphe 6 de « mise en service » (page 14) pour remettre votre chauffe-eau en marche.

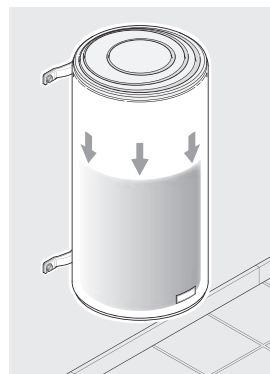

### 7.3 Entretien de la cuve

Vérifier l'état de l'anode magnésium tous les deux ans et remplacer celle-ci si son diamètre est inférieur à 10 mm (Pour les chauffe-eau ACI Hybride ou ACI, l'anode ne nécessite aucun entretien). Un entretien de la cuve par un professionnel est fortement conseillé tous les 2 - 3 ans en fonction de la qualité de l'eau : vidange et détartrage. Dans les régions où l'eau est calcaire, il est possible de traiter l'eau avec un adoucisseur. Ce dernier doit être bien réglé et la dureté de l'eau doit rester supérieure à 8°f. L'utilisation d'un adoucisseur n'entraîne pas de dérogation à notre garantie, sous réserve que celui-ci soit bien réglé, agréé CSTB pour la France, vérifié et entretenu régulièrement.



Ne jetez pas votre appareil avec les ordures ménagères, mais déposez-le à un endroit assigné à cet effet (point de collecte) où il pourra être recyclé.

## 8. Champ d'application de la garantie

Sont exclues de cette garantie les défaillances dues à :

### 8.1 Des conditions d'environnement anormales

- Dégâts divers provoqués par des chocs ou des chutes au cours des manipulations après le départ d'usine.
- Positionnement de l'appareil dans un endroit soumis au gel ou aux intempéries (ambiances humides, agressives ou mal ventilées).
- Utilisation d'une eau présentant des critères d'agressivité tels que ceux définis par le DTU Plomberie 60-1 additif 4 eau chaude (taux de chlorures, sulfates, calcium, résistivité et TAC).
- Dureté de l'eau < 8°f.
- Non respect des normes (NF EN 50160) de réseau électrique (alimentation électrique présentant des mini ou maxi de tension, des fréquences non conformes par exemple).
- Dégâts résultant de problèmes non décelables en raison du choix de l'emplacement (endroits difficilement accessibles) et qui auraient pu être évités par une réparation immédiate de l'appareil.

### 8.2 Une installation non conforme à la réglementation, aux normes et aux règles de l'art

- Absence ou montage incorrect d'un groupe de sécurité neuf et conforme à la norme EN 1487, ou modification de son réglage...
- Mise en place directement sur le chauffe-eau d'un système hydraulique empêchant le fonctionnement du groupe de sécurité (réduction de pression, robinet d'arrêt...) (voir page 13).
- Corrosion anormale des piquages (eau chaude ou eau froide) suite à un raccordement hydraulique incorrect (mauvaise étanchéité) ou absence de manchons diélectriques (contact direct fer-cuivre).
- Raccordement électrique défectueux : non conforme à la norme NF C 15-100 ou aux normes en vigueur dans le pays, mise à la terre incorrecte, section de câble insuffisante, raccordement en câbles souples, non respect des schémas de raccordements prescrits par le constructeur.
- Positionnement de l'appareil non conforme aux consignes de la notice.
- Corrosion externe suite à une mauvaise étanchéité sur la tuyauterie.
- Absence ou montage incorrect du capot de protection électrique.
- Absence ou montage incorrect du passage de câble.
- Chute d'un appareil suite à l'utilisation de fixations non adaptées au support d'installation.

### 8.3 Un entretien défectueux

- Entartrage anormal des éléments chauffants ou des organes de sécurité.
- Non entretien du groupe de sécurité se traduisant par des surpressions.
- Modification du produit d'origine sans avis du constructeur ou utilisation de pièces détachées non référencées par celui-ci.
- Non respect des conditions d'entretien de l'anode magnésium (voir paragraphe 7.3).

Ces appareils sont conformes aux directives 2014/30/UE concernant la compatibilité électromagnétique, 2014/35/UE concernant la basse tension, 2015/863/UE et 2017/2102/UE concernant la ROHS et au règlement 2013/814/UE complétant la directive 2009/125/EC pour l'écoconception..

## I. Caractéristiques techniques

### I.1 Chauffe-eau verticaux muraux Ø 505 / 513

	50 litres	75 litres	100 litres	150 litres	200 litres	
Tension (V)	230 V monophasé, non kitable			230 V monophasé (transformable en 400 V triphasé avec le kit)		
Résistance	Stéatite					
Puissance (W)	1 200	1 200	1 200	1 800	2 200	
Dimensions (mm)	Ø	505	513	513	513	
	H	575	705	835	1 155	1 475
	A	370	570	750	1 050	1 050
	B	/	/	/	800	800
	C	530	530	530	530	530
Temps de chauffe réel*	2h36	4h08	5h27	5h14	5h44	
Qpr (Consommation entretien)**	0,82	1,08	1,28	1,65	1,94	
V40 (Quantité d'eau chaude à 40°C)	-	142	177	276	373	
Poids à vide (kg)	22	23	27	35	45	

Représentation schématique

\*Temps de chauffe réel  
pour chauffage de 15°  
à 65°C

\*\*Consommation  
d'entretien en kWh  
pour 24 heures pour  
de l'eau à 65°C (ambiance  
20°C)

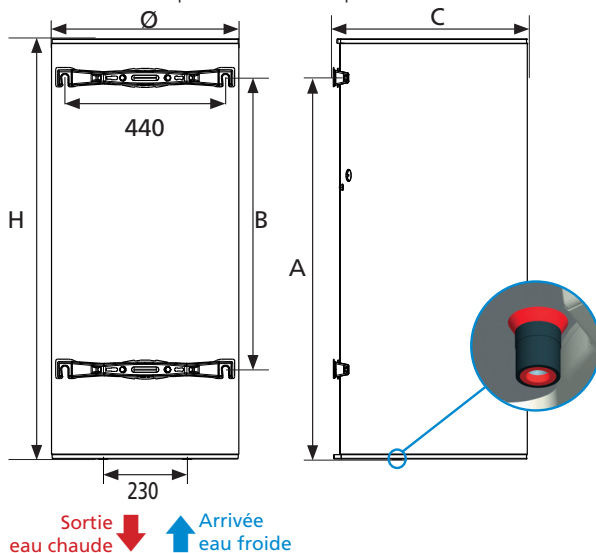

## I.2 Chauffe-eau verticaux sur socle

		200 litres	300 litres
Tension (V)		230 V monophasé (transformable en 400 V triphasé avec le kit)	
Résistance		Stéatite	
Puissance (W)		2 200	3 000
Dimensions (mm)	Ø	575	575
	H	1 270	1 765
	C	590	590
Temps de chauffe réel*		5h14	6h18
Qpr (Consommation entretien)**		1,87	2,36
V40 (Quantité d'eau chaude à 40°C)		376	537
Poids à vide (kg)		47	60

\* Temps de chauffe réel pour chauffage de 15° à 65°C.

\*\* Consommation d'entretien en kWh pour 24 heures pour de l'eau à 65°C (ambiance 20°C).

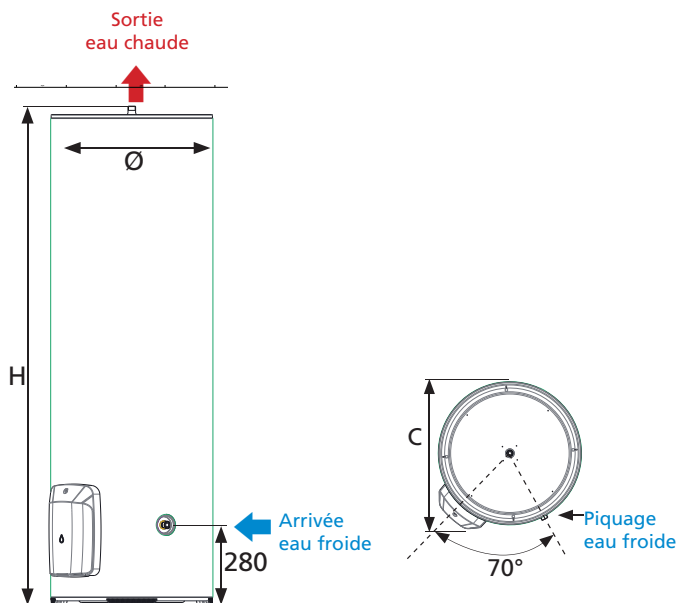



## I.3 Chauffe-eau horizontaux

	100 litres	150 litres	200 litres
Tension (V)	230 V monophasé (transformable en 400 V triphasé avec le kit)		
Résistance	Stéatite		
Puissance (W)	1 800	1 800	2 200
Dimensions (mm)	Ø	520	520
	L	830	1 150
	B	600	800
Temps de chauffe réel*	2h51	4h24	4h31
Qpr (Consommation entretien)**	1,03	1,46	1,75
V40 (Quantité d'eau chaude à 40°C)	160,6	237,2	310,7
Poids à vide (kg)	29	37	45

\* Temps de chauffe réel pour chauffage de 15° à 65°C.

\*\* Consommation d'entretien en kWh pour 24 heures pour de l'eau à 65°C (ambiance 20°C).

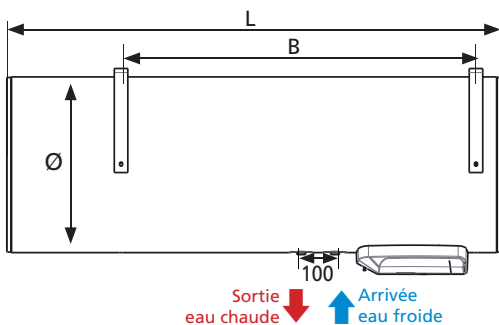

Différentes possibilités d'accrochage :

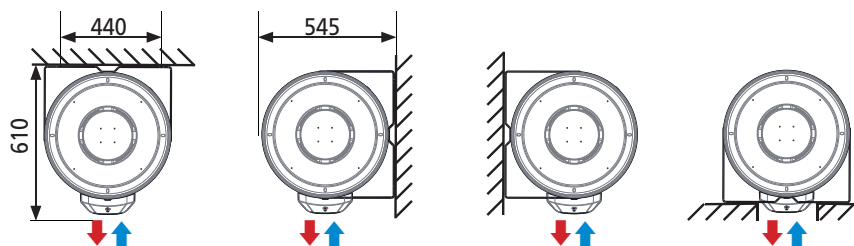

**Distance minimum par rapport au sol : 400 mm.**

## II. Présentation des composants

### II.1 Composants des modèles verticaux muraux (VM) du 50 L au 100 L

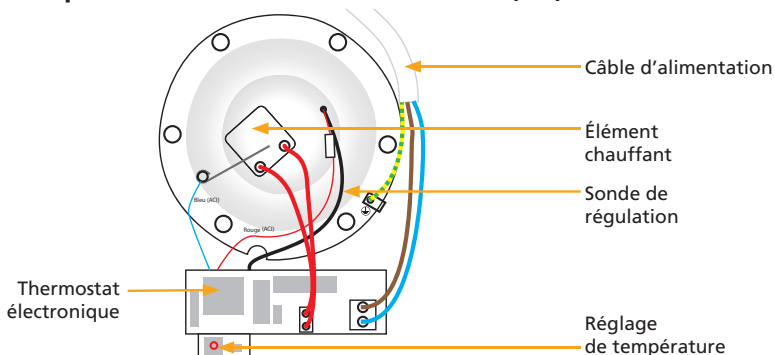



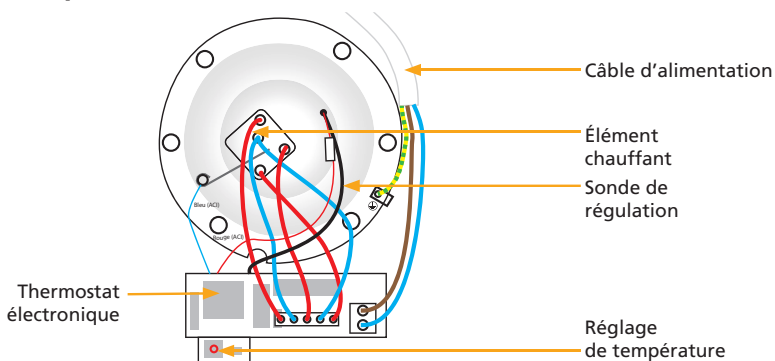



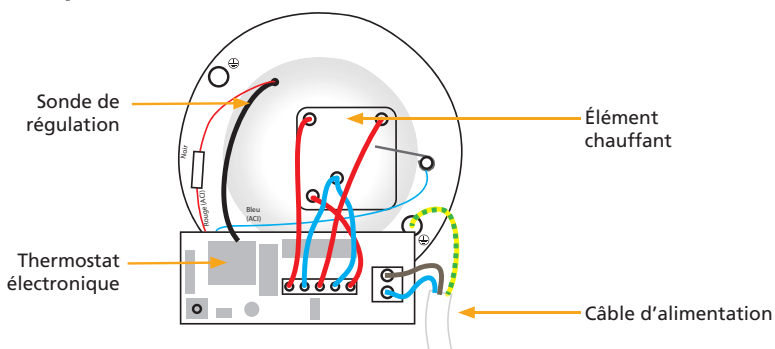

### II.2 Composants des modèles verticaux muraux (VM) du 150 L et du 200 L



### II.3 Composants du modèle vertical sur socle (VS) et horizontal (HM)



## II.4 État des voyants

Voyants	État du voyant	Signification	Remarque
Voyant Orange Témoin de chauffe 	Allumé en continu (fixe) 	Le chauffe-eau est en chauffe (chauffe de l'eau en cours). Le produit fonctionne sous alimentation secteur	Le produit fonctionne sous alimentation secteur
Voyant Vert Système de protection 	Allumé en continu (fixe) 	Le système de protection active contre la corrosion est fonctionnel (en l'absence de courant, une batterie assure le fonctionnement du système de protection).	Le produit fonctionne sous alimentation secteur (absence de chauffe)
	Clignotement lent (vert)  5 s	<b>Fonctionnement normal en Heures Pleines :</b> - Eau chaude disponible - Protection anti corrosion assurée	Le produit fonctionne sous batterie
	Clignotement rapide (vert) 	<b>Fonctionnement anormal</b>	Se reporter au voyant rouge à l'intérieur du capot
Voyant éteint 	Voyant éteint 	<b>Fonctionnement anormal</b>	<b>Absence d'alimentation secteur :</b> - Passer en marche forcée depuis votre tableau électrique, et/ou - Vérifier la position du disjoncteur ➔ Si le voyant reste éteint, contacter l'installateur ou le S.A.V.

## III. Procédures d'installation spécifiques

### III.1 Instructions pour le passage en 400 V triphasé

Suivre les instructions imprimées dans l'emballage du kit (vendu séparément en accessoire).

### III.2 Réglage de la température

La température est réglée en usine sur la position maxi.  
La température peut être abaissée sur une plage de 15° C, avec 1 degré par cran sur le potentiomètre.

Potentiomètre

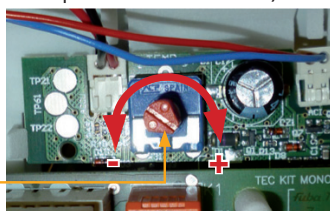

## IV. Conditions d'entretien spécifiques

### IV.1 Les pièces pouvant être remplacées

- Thermostat électronique
- Sonde température
- Joint
- Capot
- Batterie
- Carte puissance
- Résistance seule
- Résistance avec corps de chauffe émaillé

**Le remplacement du corps de chauffe ou l'ouverture du chauffe-eau implique le remplacement du joint.**

Toute opération de remplacement doit être effectuée par une personne habilitée avec des pièces d'origine constructeur.



## IV.2 Coupure de courant





Après coupure de l'alimentation électrique, le voyant vert du système de protection continue de fonctionner grâce à la batterie. Aucun risque de choc électrique n'est à craindre. Vérifier régulièrement que le témoin lumineux vert fonctionne. Si celui-ci est éteint, reportez-vous à la page F, paragraphe V.2.

## V. Aide au dépannage

### V.1 Voyant Rouge clignotant



**Risque de pièces nues sous tension.**

Voyant défaut	État du voyant	Signification	Remarque / dépannage
Rouge 	1 clignotement 	Erreur 1 : défaut de batterie	Vérifier le branchement connectique batterie Remplacer la batterie
	3 clignotements 	Erreur 3 : défaut de sonde de régulation	Vérifier le branchement connectique sonde Remplacer la sonde de régulation
	6 clignotements 	Erreur 6 : système de protection anti-corrosion défectueux	<b>Système en court-circuit :</b> - Remplacer le corps de chauffe
	7 clignotements 	Erreur 7 : détection «Anti chauffe à sec»	<b>Absence d'eau dans le chauffe-eau :</b> - Remplir le chauffe-eau en eau <b>Eau trop peu conductrice (eau douce) :</b> - Contacter le S.A.V.
		Erreur 7 : système de protection anti-corrosion défectueux	<b>Système en circuit-ouvert :</b> - Vérifier le branchement des connectiques - Si le défaut persiste, remplacer le corps de chauffe

### V.2 Aucun voyant allumé

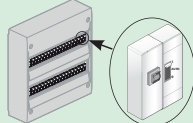
Action à mener	Solution	Cause
1. Faire vérifier par un professionnel l'alimentation électrique (à l'aide d'un multimètre).	S'il y a bien du courant et que le voyant orange reste éteint : <b>remplacer le thermostat.</b>	Thermostat défectueux.
2. Si vous avez une tarification Heures pleines / Heures creuses 2.1. Passer en marche forcée depuis votre tableau électrique 2.2. Vérifier la position du disjoncteur (doit être en position ON).	S'il y a du courant et que le voyant orange s'allume durant la chauffe et que le voyant vert est éteint quand la chauffe est terminée : Remplacer la batterie du thermostat.	Batterie défectueuse.
	S'il n'y a pas de courant : <b>faire intervenir un électricien.</b>	Défaut d'alimentation électrique.

## V.3 Pas d'eau chaude

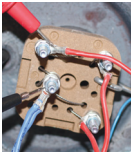
Actions à mener	Solution	Cause
1. Faire vérifier par un professionnel la présence de courant à l'entrée du chauffe-eau (à l'aide d'un multimètre). 	S'il n'y a pas de courant aux bornes du chauffe-eau, <b>faire intervenir un électricien.</b>	Défaut d'alimentation électrique.
2. Faire vérifier par un professionnel la présence de courant aux bornes de la résistance (à l'aide d'un multimètre). 	S'il n'y a pas de courant aux bornes de la résistance : Remplacer le thermostat.  S'il y a du courant aux bornes de la résistance et qu'il n'y a pas d'eau chaude, remplacer la résistance.	Thermostat électronique défectueux.  Résistance défectueuse.

## V.4 Compteur électrique qui disjoncte

Actions à mener	Solution	Cause
1. Couper l'alimentation électrique du chauffe-eau. 2. Ouvrir le capot plastique. 3. Retirer la résistance sans vidanger le chauffe-eau.	Nettoyer l'endroit où elle est logée (intérieur creux) à l'aide d'un chiffon ou d'un goupillon plastique.	Résidus dans le fourreau de la résistance.

## V.5 Eau tiède

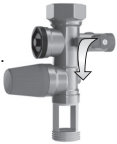
Actions à mener	Solution	Cause
1.1. Couper l'alimentation électrique du chauffe-eau. 1.2. Ouvrir le capot plastique. 1.3. Mettre le thermostat au maximum (tourner la molette de réglage dans le sens des aiguilles d'une montre jusqu'à la butée).  Voir page E, paragraphe III.2 Réglage de la température.	Laisser le réglage du thermostat au maximum afin de profiter d'une eau bien chaude et en quantité suffisante.	Mauvais réglage du thermostat.
2. Fermer l'arrivée d'eau froide au groupe de sécurité.   3. Ouvrir un robinet d'eau chaude de l'habitation.	Si de l'eau s'écoule du robinet d'eau chaude, alors un des robinets de l'habitation est défectueux.  Remplacer le robinet défectueux ou faire appel à un plombier pour qu'il trouve l'origine du problème.	Un robinet (mitigeur) de l'habitation laisse passer de l'eau froide dans le circuit d'eau chaude.

**V.6 Problème de fuite**

Actions à mener	Solution	Cause
<b>Fuite localisée aux raccords d'eau froide et eau chaude</b>		
1. Couper l'alimentation électrique 2. Procéder à la vidange du chauffe-eau (voir p. 14).	Refaire l'ensemble des raccords (voir p. 11, du chapitre installation).	Mauvaise étanchéité des raccords.
<b>Fuite localisée au niveau des écrous situés sous le capot plastique</b>		
1. Couper l'alimentation électrique. 2. Procéder à la vidange du chauffe-eau (voir p. 14).	Procéder au remplacement du joint d'étanchéité ou du fourreau complet.	Joint d'étanchéité détérioré ou fourreau percé.
<b>Fuite localisée au niveau de la cuve</b>		
1. Couper l'alimentation électrique. 2. Procéder à la vidange du chauffe-eau (voir p. 14).	Remplacer le chauffe-eau.	Corrosion de la cuve.

**V.7 Bruit de bouillonnement**

Actions à mener	Solution	Cause
1. Vérifier que le bruit a lieu quand le chauffe-eau est en cours de chauffe.	Si le bruit a lieu pendant la chauffe, procéder au détartrage du chauffe-eau (voir chapitre 7.3 entretien p.15).	Chauffe-eau entartré.
	Si le bruit n'a pas lieu pendant la chauffe ou s'il s'agit de bruits de claquements ou s'il a lieu au moment de l'ouverture d'un robinet, faire intervenir un plombier pour qu'il trouve l'origine du problème.	Le chauffe-eau n'est pas en cause.

**V.8 Eau trop chaude**

Actions à mener	Solution	Cause
1.1. Couper immédiatement l'alimentation électrique du chauffe-eau.  1.2. Vérifier le câblage électrique du chauffe-eau.	Refaire le câblage électrique du chauffe-eau selon le schéma page D.	Branchement direct à la résistance sans passer par le thermostat.
2.1 Couper l'alimentation électrique du chauffe-eau. 2.2 Ouvrir le capot plastique. 2.3 Baisser légèrement le réglage du thermostat tournant la molette dans le sens inverse des aiguilles d'une montre. Voir page E, paragraphe III.2 Réglage de la température.	Régler le thermostat à la température souhaitée.	Thermostat réglé au maximum.

## I. Technische eigenschappen

### I.1 Verticale muurboiler Ø 505 / 513

	50 liter	75 liter	100 liter	150 liter	200 liter	
Spanning (V)	230 V monofase, geen kit mogelijk			230 V monofase (omvormbaar tot 400 V trifasemet de kit)		
Weerstand	Staatiet					
Vermogen (W)	1 200	1 200	1 200	1 800	2 200	
Afmeting (mm)	Ø	505	513	513	513	
	H	575	705	835	1 155	1 475
	A	370	570	750	1 050	1 050
	B	/	/	/	800	800
	C	530	530	530	530	530
Werkelijke opwarmtijd*	2u36	4u08	5u27	5u14	5h44	
Qpr (Onderhoudsverbr)**	0,82	1,08	1,28	1,65	1,94	
V40 (Hoeveelheid warm water bij 40 °C)	-	142	177	276	373	
Leeg gewicht (kg)	22	23	27	35	45	

Schematische weergave

\*Werkelijke opwarmtijd  
bij verwarmen van 15°C  
tot 65 °C

\*\*Onderhoudsverbruik  
in kWh gedurende 24 uur  
voor water tot 65 °C  
(omgeving 20 °C)

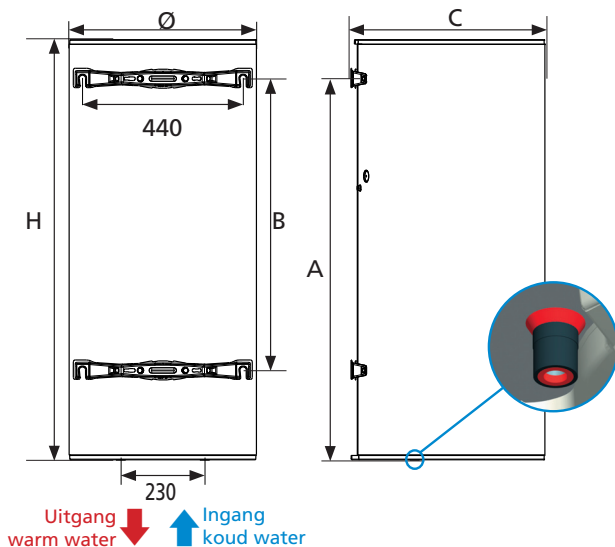

## I.2 Verticale boiler op sokkel

		200 liter	300 liter
Spanning (V)		230 V monofase (omvormbaar tot 400 V trifase met de kit)	
Weerstand		Steatiet	
Vermogen (W)		2 200	3 000
Afmeting (mm)	Ø	575	575
	H	1 270	1 765
	C	590	590
Werkelijke opwarmtijd*		5u14	6u18
Qpr (Onderhoudsverbr)**		1,87	2,36
V40 (Hoeveelheid warm water bij 40 °C)		376	537
Leeg gewicht (kg)		47	60

\*Werkelijke opwarmtijd bij verwarmen van 15°C tot 65 °C

\*\*Onderhoudsverbruik in kWh gedurende 24 uur voor water tot 65 °C (omgeving 20 °C)

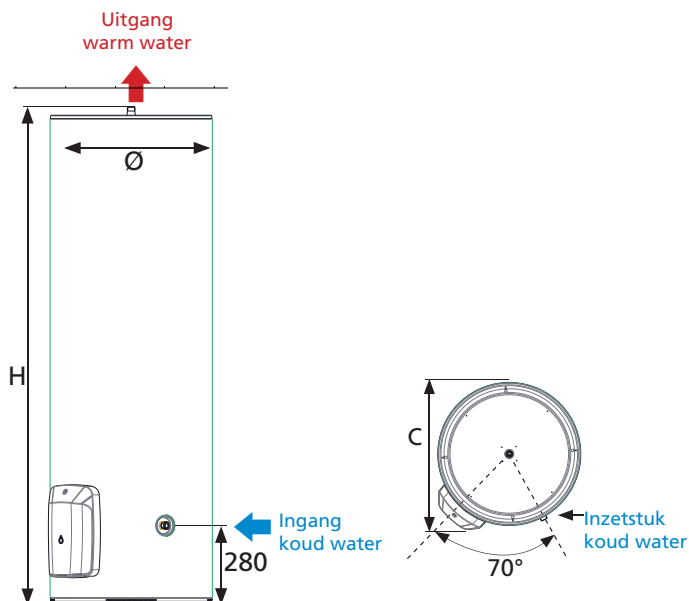



## I.3 Horizontale boiler

		100 liter	150 liter	200 liter
Spanning (V)		230 V monofase (omvormbaar tot 400 V trifase met de kit)		
Weerstand		Steatiet		
Vermogen (W)		1 800	1 800	2 200
Afmeting (mm)	Ø	520	520	520
	L	830	1 150	1 470
	B	600	800	1 050
Werkelijke opwarmtijd*		2u51	4u24	4u31
Qpr (Onderhoudsverbr)**		1,03	1,46	1,75
V40 (Hoeveelheid warm water bij 40 °C)		160,6	237,2	310,7
Leeg gewicht (kg)		29	37	45

\*Werkelijke opwarmtijd bij verwarmen van 15°C tot 65 °C

\*\*Onderhoudsverbruik in kWh gedurende 24 uur voor water tot 65 °C (omgeving 20 °C)

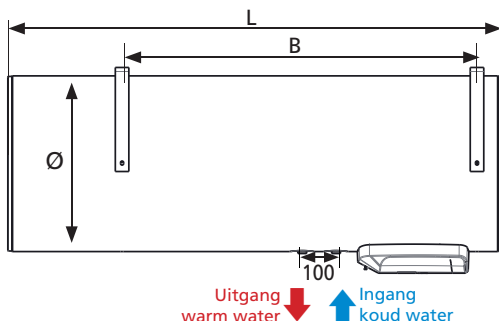

Verschillende aansluitmogelijkheden:

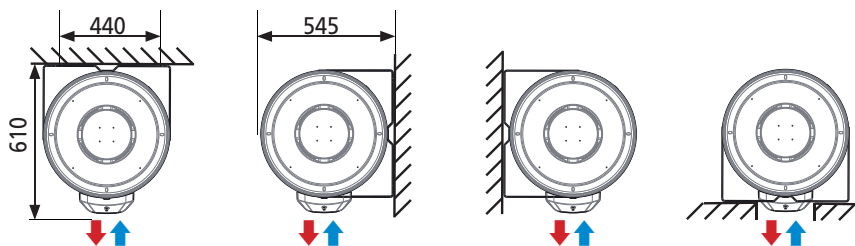

**Minimumafstand m.b.t. de vloer: 400 mm.**

## II. Weergave van de onderdelen

### II.1 Onderdelen van verticale muurmodellen (VM) van 50 l tot 100 l

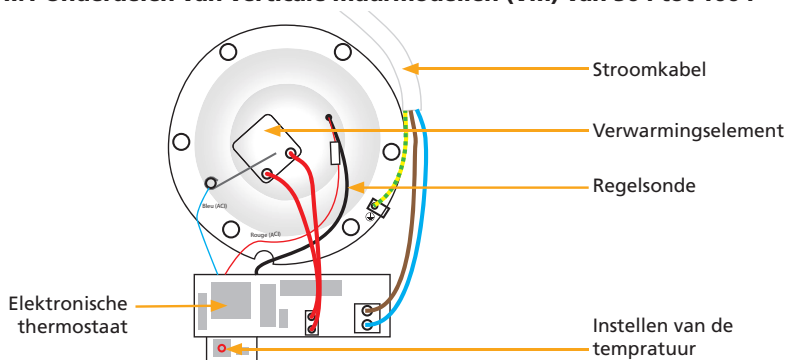



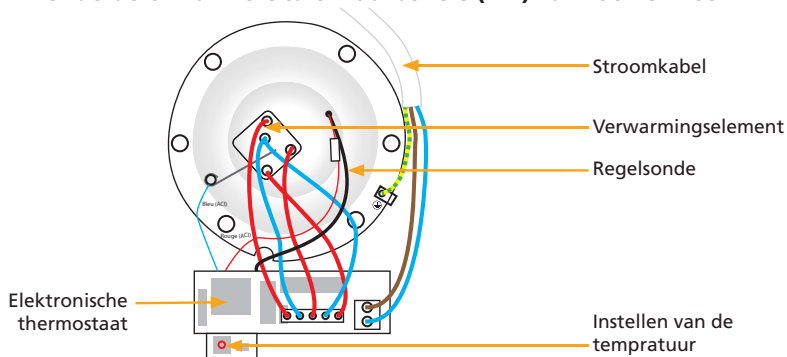



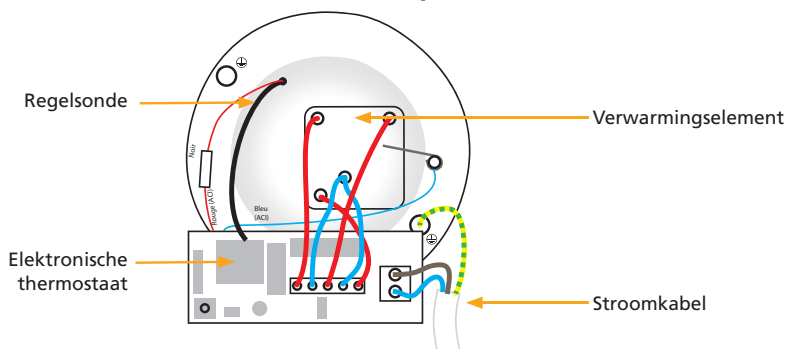

### II.2 Onderdelen van verticale muurboilers (VM) van 150 l en 200 l



### II.3 Onderdelen van verticale boiler op sokkel (VS) en horizontale boiler (HM)

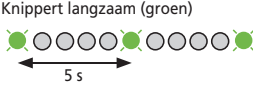

## II.4 Staat van LED

LED	Staat van LED	Betekenis	Opmerking
Oranje LED Opwarmcyclus 	Brand doorlopend (vast) 	De boiler wordt verwarmd (het water wordt opgewarmd). Het product werkt met netvoeding	Het product werkt met netvoeding
Groene LED Beveiligingssysteem 	Brand doorlopend (vast) 	Het beveiligingssysteem is actief tegen corrosie is ingeschakeld (zonder netvoeding werkt het beveiligingssysteem op een batterij).	Het product werkt met netvoeding
	Knippert langzaam (groen)  5 s	<b>Normale werking tijdens piekuren:</b> - Warm water is beschikbaar - Bescherming tegen corrosie is gegarandeerd	Het product werkt op batterijen
	Knippert snel (groen) 	<b>Afwijkende werking</b>	Controleer de rode LED in de kap
LED brandt niet 	LED brandt niet 	<b>Afwijkende werking</b>	<b>Geen netvoeding:</b> - Voer een geforceerde inschakeling uit vanaf uw regelpaneel en/of - Controleer de positie van de schakelaar ✦ Neem contact op met uw installateur of de verdeler als de LED nog altijd niet brandt.

## III. Specifieke installatieprocedures

### III.1 Instructies voor gebruik bij 400 V trifase

Volg de instructies die staan gedrukt op de verpakking van de kit (apart verkocht als accessoire).

### III.2 Instellen van de temperatuur

De temperatuur wordt in de fabriek ingesteld op de max.positie

De temperatuur kan worden verlaagd tot een bereik van 15 °C, met stappen van 1 graden op de potentiometer.

Potentiometer

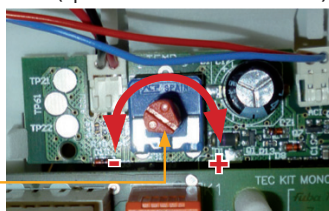

## IV. Specifieke onderhoudsvoorwaarden

### IV.1 De onderdelen die kunnen worden vervangen

- Elektronische thermostaat
- Temperatuursonde
- Afdichting
- Behuizing
- Batterij
- Vermogenskaart
- Alleen de weerstand
- Weerstand met geëmailleerd verwarmingslichaam

**De vervanging van het verwarmingslichaam of het openen van de boiler houdt ook het vervangen van de afdichting in.**

Elke vervanging moet worden uitgevoerd door een persoon voorzien van de oorspronkelijke onderdelen van de fabrikant.



## IV.2 Stroomonderbreking





Na een stroomonderbreking blijft de groene LED van het beveiligingssysteem werken dankzij de batterij. Er bestaat geen enkel risico van elektrische schokken. Controleer regelmatig of de groene LED werkt. Ga naar pagina N, paragraaf V.2. als de LED niet brandt.

## V. Probleemoplossing

### V.1 Rode LED knippert





#### Risico van blootliggende onderdelen onder spanning.

Defecte LED	Staat van LED	Betekenis	Opmerking / Actie
Rood 	1 knippering 	Fout 1: Batterij is kapot	Vervang de batterij
	3 knipperingen 	Fout 3: Defecte regelsonde	Vervang de regelsonde
	6 knipperingen 	Fout 6: Defect beveiligingssysteem tegen corrosie	Kortsluiting in systeem: - Vervang het verwarmingslichaam
	7 knipperingen 	Fout 7: Detectie «tegen droog verwarmen»	Geen water aanwezig in boiler: - Vul de boiler met water  Water geleidt niet goed (zacht water): - Neem contact op met de verdeler.
		Fout 7: Defect beveiligingssysteem tegen corrosie	Kortsluiting in systeem: - Controleer de aansluitingen - Vervang het verwarmingslichaam als de fout blijft optreden

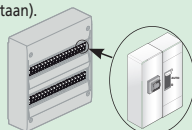
### V.2 Geen enkele LED brandt

Uit te voeren actie	Oplossing	Oorzaak
1. Laat de netvoeding controleren door een elektricien (met een multimeter).	Als er stroom is en de oranje LED nog steeds niet gaat branden, dient u de thermostaat te vervangen.	Defecte thermostaat.
2. Indien u tariefvoorwaarden heeft met piekuren/daluren 2.1. Voer een geforceerde inschakeling uit vanaf uw regelpaneel 2.2. Controleer de positie van de schakelaar (moet in de positie ON (AAN) staan).	Als er stroom is en de oranje LED gaat branden tijdens het verwarmen en de groene LED nog altijd niet brandt als het verwarmen is beëindigd, dient u de batterij van de thermostaat te vervangen.	Defecte batterij.
	Als er geen stroom is: <b>roep de hulp in van een elektricien.</b>	Fout bij netvoeding.

## V.3 Geen warm water

Uit te voeren actie	Oplossing	Oorzaak
1. Laat een professional kijken of er stroom is bij de ingang van de boiler (met een multimeter). 	Als er geen stroom staat op de klemmen van de boiler, dient u de hulp in te roepen <b>van een electricien</b> .	Fout in netvoeding.
2. . Laat een professional kijken of er stroom staat op de klemmen van de weerstand (met een multimeter). 	Als er geen stroom staat op de klemmen van de weerstand: Vervang de thermostaat.	Defecte elektronische thermostaat.
	Als er stroom staat op de klemmen van de thermostaat en er geen warm water is, dient u de weerstand te vervangen.	Defecte weerstand.

## V.4 Elektrische meter schakelt uit

Uit te voeren actie	Oplossing	Oorzaak
1. Schakel de stroom uit naar de boiler. 2. Open de kunststof kap. 3. Verwijder de weerstand zonder de boiler leeg te maken.	Maak de omgeving schoon waar de weerstand zich bevindt (holle binnenzijde) met een doek of een flessenborstel	Resten in de buis van de weerstand.

## V.5 Lauw water

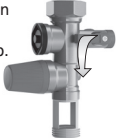
Uit te voeren actie	Oplossing	Oorzaak
1.1. Schakel de stroom uit naar de boiler. 1.2. Open de kunststof kap. 1.3. Zet de thermostaat op maximum (draai de regelknop naar links tot deze niet verder kan).  Zie pagina M, paragraaf III.2 Instellen van de temperatuur.	Laat de thermometer op een max. instelling staan om te genieten van goed warm water en voldoende warm water.	Verkeerde instelling van de thermostaat.
2. Sluit de ingang van het koude water bij de beveiligingsgroep.   3. Open een warmwaterkraan in huis.	Als er water uit de warmwaterkraan loopt, is een van de kranen in huis defect.  Vervang de defecte kraan of roep de hulp in van een loodgieter zodat hij/zij de oorzaak van het probleem kan opsporen.	Een kraan(mengkraan) in het huis laat koud water in het warmwatercircuit komen.

## V.6 Problemen met lekkage

Uit te voeren actie	Oplossing	Oorzaak
<b>Lek gevonden bij aansluiting van koud en warm water</b>		
1. Schakel de stroom uit 2. Verwijder het water uit de boiler (zie p. 30).	Sluit alles weer aan (zie p. 27, van het hoofdstuk Installatie).	Slechte afdichting van aansluitingen.
<b>Lek gevonden bij de moeren onder de kunststof behuizing</b>		
1. Schakel de stroom uit 2. Verwijder het water uit de boiler (zie p. 30).	Vervang de afdichting of de volledige afstandsring.	Versleten afdichting of defecte afstandsring.
<b>Fuite localisée au niveau de la cuve</b>		
1. Schakel de stroom uit 2. Verwijder het water uit de boiler (zie p. 30).	Vervang de boiler.	Corrosie in de bak.

## V.7 Geluid van luchtbelletjes

Uit te voeren actie	Oplossing	Oorzaak
1. Controleer of het geluid te horen is tijdens het verwarmen.	Als het geluid te horen is tijdens het verwarmen, dient u de boiler te ontkalken (zie hoofdstuk 7.3 Onderhoud p.31).	Kalk aanwezig in boiler.
	Als het geluid niet te horen is tijdens het verwarmen of als het gaat om klikkende geluiden of als het geluid te horen is als er een kraan wordt opengedraaid, dient u de hulp in te roepen van de loodgieter, zodat hij/zij het probleem kan oplossen.	De boiler is niet de oorzaak.

## V.8 Te warm water

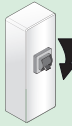
Uit te voeren actie	Oplossing	Oorzaak
1.1. Schakel direct de stroom uit naar de boiler.  1.2. Controleer de elektrische bekabeling van de boiler.	Voer de elektrische bekabeling opnieuw uit volgens het schema op pagina L.	Direct aansluiten op de weerstand zonder eerst langs de thermostaat te gaan.
2.1 Schakel de stroom uit naar de boiler. 2.2 Open de kunststof kap. 2.3 Verlaag de instelling van de thermostaat iets door de knop naar links te draaien. Zie pagina M, paragraaf III.2 Instellen van de temperatuur.	Stel de gewenste temperatuur van de thermostaat in.	Thermostaat ingesteld op maximum.

# Algemene waarschuwingen

Dit apparaat is niet geschikt voor personen (waaronder kinderen) met lichamelijke, zintuiglijke of geestelijke beperkingen of personen zonder ervaring of kennis, uitgezonderd wanneer ze, met tussenkomst van een persoon die verantwoordelijk is voor hun veiligheid, worden begeleid of vooraf instructies hebben gekregen. (inclusief kinderen) of personen zonder enige ervaring of kennis, tenzij ze door een verantwoordelijk persoon worden begeleid en instructies hebben ontvangen. Het is aanbevolen kinderen in het oog te houden en ervoor te zorgen dat ze niet met de boiler spelen. Dit apparaat mag niet worden gebruikt door kinderen onder de 3 jaar of door personen met beperkte zintuiglijke of geestelijke vermogens of met weinig ervaring en onvoldoende kennis, tenzij dit geschiedt onder toezicht of als de aanwijzingen over de veilige bediening gegeven werden en de risico's hiervan werden begrepen. Kinderen mogen niet met het apparaat spelen. De reiniging of het onderhoud van het apparaat mag niet door kinderen zonder toezicht gebeuren. Kinderen in de leeftijd van 3 tot 8 jaar mogen alleen de kraan gebruiken die aangesloten is op de boiler.

## INSTALLATIE

### **LET OP: Zwaar product, met enige voorzichtigheid hanteren.**

- Installeer het apparaat in een ruimte waar het niet vriest (minimaal 4 °C tot 5 °C).
- De vernieling van het toestel door overdruk, te wijten aan de blokkering van de veiligheidsgroep valt buiten de garantie.
- Zorg voor verluchting van de installatieruimte. De temperatuur van deze ruimte mag niet hoger zijn dan 35 °C.
- Bij de installatie in een badkamer (zie de afbeeldingen op pagina 24), installatie en verder volume 1 en 2. Wanneer de afmetingen dat niet toestaan, kan de boiler worden geplaatst in volume V2.
- Bij een verticale muurboiler dient u na te gaan of de ophanging geschikt is voor het gewicht van de boiler gevuld met water.
- BEVESTIGING VAN EEN VERTICALE WANDBOILER : Om de eventuele vervanging van het verwarmingselement mogelijk te maken, Zorg dat er onder de uiteinden van de buizen van het apparaat een vrije ruimte is van ten minste 300 mm (100 l) – 480 mm (150 l en 200 l) voor een makkelijke toegang tot de materialen en accessoires.
- Er moet een opvangbak geïnstalleerd worden onder de boiler wanneer deze geplaatst worden in een verlaagd plafond, op de zolder of boven bewoonde lokalen. Een evacuatie verbonden aan de riolering is noodzakelijk.
- Deze boiler wordt verkocht met een thermostaat waarvan de maximale bedrijfstemperatuur hoger is dan 60 °C om de groei van legionellabacteriën in het vat tegen te gaan.
- Let op! Bij een watertemperatuur van meer dan 50 °C kunnen er onmiddellijk ernstige brandwonden ontstaan. Controleer daarom de watertemperatuur voordat u een bad of douche neemt
- Dit product is bedoeld voor gebruik tot aan een maximale hoogte van 3 000 m.



**Bewaar deze gebruikshandleiding; zelfs na installatie van het product.**

# Algemene waarschuwingen

## HYDRAULISCHE AANSLUITING

- Een nieuwe veiligheidsgroep, geijkt op 0,7 MPa (7 bar) (niet geleverd bij de boiler), met de afmeting 3/4 inch en conform de norm EN 1487 dient verplicht direct geplaatst te worden op de ingang van het koude water op de boiler. Deze moet in een ruimte worden geplaatst waar het niet vriest (minimaal 4 °C tot 5 °C).
- Een drukregelaar (niet bijgeleverd) is noodzakelijk wanneer de aanvoerdruk hoger is dan 0,5 MPa (5 bar). Deze moet worden geplaatst op de ingang van het koude water, na de teller.
- Sluit de beveiligingsinrichting aan op een afvoerbuis, aan de vrije lucht, in een omgeving waar het niet vriest (min. 4 °C tot 5 °C), altijd omlaag gericht om dilatatiewater door de opwarming af te voeren of water wanneer de boiler wordt gelegegd.
- Het afvoersysteem van de beveiligingsgroep moet periodiek worden ingeschakeld (ten minste één keer per maand). Hierdoor wordt eventuele kalkafzetting afgevoerd en kunt u controleren of er geen blokkades zijn.
- Het apparaat legen: schakel de stroom uit, sluit de koudwateraanvoer en leeg de boiler met de knop van de veiligheidsgroep door een warmwaterkraan open te draaien.

## ELEKTRISCHE AANSLUITING

Controleer, voordat de behuizing wordt verwijderd, of de stroom is uitgeschakeld om elk risico van letsel of elektrocutie te vermijden.

De elektrische installatie moet bovenstrooms van de boiler een omnipolaire stroomonderbreker bevatten (smeltzekering, schakelaar met een openingsafstand van de contacten van ten minste 3 mm, differentieelschakelaar van 30 mA). Wanneer de stroomkabel beschadigd is, dient deze te worden vervangen door een kabel met dezelfde eigenschappen of een systeem dat speciaal is voorzien door de fabrikant of diens verdeler.

De aardingskabel moet verplicht op de massa aangesloten worden of op de hiervoor voorziene klem met het aardingsymbool .

De gebruiker van dit product is verkrijgbaar door contact op het nummer na-verkoop op de garantie op deze handleiding service.



# Installatie- en onderhoudshandleiding

## Boiler

### Inhoudsopgave

#### Installatie

<b>Alvorens te beginnen .....</b>	<b>20</b>
Inhoud van verpakking .....	20
Mogelijke accessoires.....	20
Vereist gereedschap .....	21
Vereiste tijd .....	21
<b>Algemeen installatieschema .....</b>	<b>22</b>
<b>Waar plaats ik mijn boiler .....</b>	<b>24</b>
Voorzorgsmaatregelen .....	24
Specifieke installatie in badkamer .....	24
<b>Hoe moet ik mijn boiler installeren .....</b>	<b>25</b>
Verticale muurboiler .....	25
Verticale boiler op sokkel .....	26
Horizontale muurboiler .....	26
Boiler horizontale zijde aansluitingen geblindeerde .....	27
<b>Hydraulische aansluiting van de boiler .....</b>	<b>28</b>
De klassieke aansluiting .....	28
De aansluiting met temperatuurbegrenzer .....	28
De aansluiting met drukregelaar .....	29
Het vullen van de boiler .....	29
<b>Elektrische aansluiting van de boiler .....</b>	<b>30</b>
<b>Ingebruikstellen van de boiler .....</b>	<b>30</b>
<b>Aanbevelingen voor onderhoud door gebruiker ...</b>	<b>31</b>
De beveiligingsgroep .....	31
Het legen van de boiler .....	31
Onderhoud .....	32
<b>Reikwijdte van de garantie .....</b>	<b>32</b>

## 1. Alvorens te beginnen

### 1.1. Inhoud van de verpakking

Uw verpakking bevat:

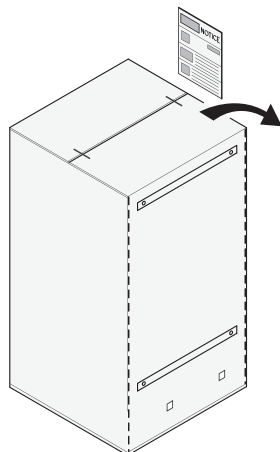

Verpakking met plaatsingsmal

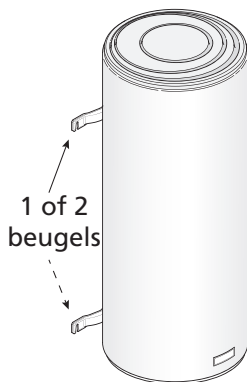

Uw boiler  
(voorbeeld: een verticale muurboiler)

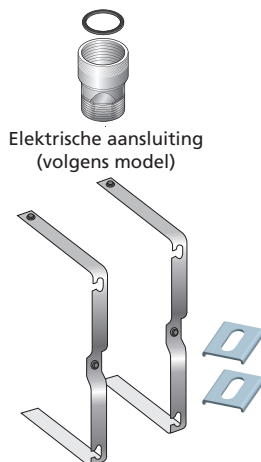

Elektrische aansluiting  
(volgens model)

Bevestigingsbeugels  
(horizontaal)

### 1.2. Mogelijke accessoires

#### 1.2.1. De verplichte en aanbevolen accessoires

Voor de installatie van uw boiler, dient u de volgende onderdelen te voorzien:

NIEUWE  
veiligheidsgroep



Uitgang muurkabel



Sifon



Bevestigingssysteem  
(min. Ø 10 mm)  
(volgens support)

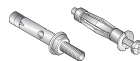

Temperatuur-  
beperker

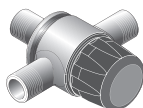

Plakband  
of soortgelijk product



Nieuw en gerenoveerde  
modellen verplicht

Drukregelaar

Verplicht als de waterdruk in uw  
huis hoger ligt dan 0,5 MPa (5  
bar). Deze moet worden geplaatst  
op de uitgang van de meter. (zie  
pagina 28)

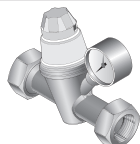

Statief



Voor verticale muurmodellen.  
Verplicht voormuren die geen  
draagmuur zijn en aanbevolen  
voor boilers van meer dan  
100 l.

Wateropvangbak

Verplicht bij een installatie in  
een etagewoning of boven een  
woonruimte



### 1.2.2. De optionele accessoires

#### Console plafond-bevestiging

Ideaal om de verticale muur-boiler aan het plafond te bevestigen wanneer er geen draagmuur is.

Laat ruimte vrij onder de boiler.

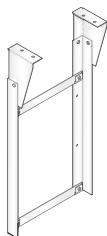

#### Universele bevestigingspootjes

Ideaal om de bevestiging van uw oude boiler te gebruiken zonder extra gaten te maken.

Bespaart tijd bij het plaatsen



#### Snelle bevestigings-pootjes

Ideaal voor kleine ruimten, zoals een kast of als er weinig ruimte is voor een bevestiging in de muur.

Bespaart tijd bij het plaatsen

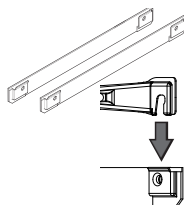

#### Verhoging

Ideaal voor het vermijden van aanpassingen aan de afvoer, voor verticale boilers op een sokkel

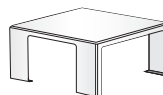

Capaciteit	Aantal platen
50 tot 100 liter	1
150 tot 200 liter	2

### 1.3. Vereist gereedschap

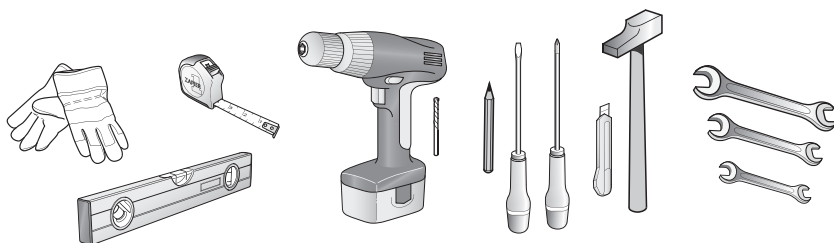

### 1.4. Vereiste tijd



2 personen  
voor de montage



2 uur

## Elektrisch schema

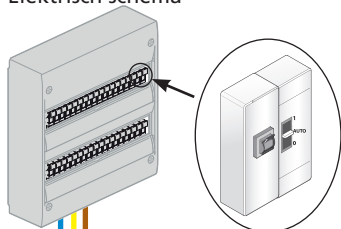

Zekering 16 A, contactschakelaar dag/nacht en differentieelchakelaar 30 mA

**VOORZORGSMAATREGELEN BIJ HET INSTALLEREN:**

- Temperatuur van de installatieruimte moet liggen tussen de 4 °C en 35 °C
- Plaats de boiler zo dicht mogelijk bij de badkamer
- Plaats een wateropvangbak wanneer de boiler onder het dak wordt geplaatst

- Fase
- Aarde
- Neutraal

Diëlektrische aansluiting



Sifon

Kraan in bijvoorbeeld een badkamer

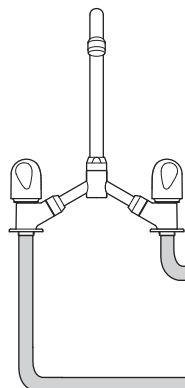

Als uw leidingen niet van koper zijn (PER, meerlagig...), is het VERPLICHT om een koperen leidingwerk te voorzien met een minimale lengte van 50 cm (DTU.60.1) en/of een temperatuurbegrenzer bij de uitgang van het warme water van uw ballon. (zie p. 28)

Temperatuurbegrenzer

Koud water

Warm water

## Algemeen installatieschema

Voorbeeld met een verticale muurboiler

### Drukregelaar

De drukregelaar is een supplementaire accessoire die moet worden geplaatst bij de uitgang van uw watermeter als de waterdruk in uw huis hoger is dan 0,5 MPa (5 bar).

Deze inrichting vermijdt dat de klep van een beveiligingsgroep ongewenst opent wanneer de boiler niet werkt. Om uw druk te kennen, kunt u navraag doen bij uw waterleverancier.

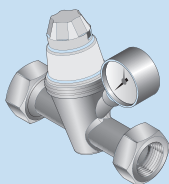

**Let op:** de drukregelaar mag nooit worden geplaatst tussen de beveiligingsgroep en de bak van de boiler.



Drukregelaar

• Beveiligingsgroep

### Beveiligingsgroep

De beveiligingsgroep is een verplichte accessoire. Het dient om de druk in de boiler lager te houden dan 0,7 MPa (7 bar) om te voorkomen dat deze explodeert (het heeft dus dezelfde werking als de klep bij een hogedrukpan).

De beveiligingsgroep laat dus water ontsnappen wanneer de boiler werkt. Deze afvloeiing kan bestaan uit 3% van het volume van de boiler per opwarmingscyclus.

**Let op:** de beveiligingsgroep moet altijd direct aangesloten worden op de ingang van het koude water van de ballon. Er mag niets worden geplaatst tussen de beveiligingsgroep en de boiler. (geen enkele klep, geen drukregelaar, enz.).

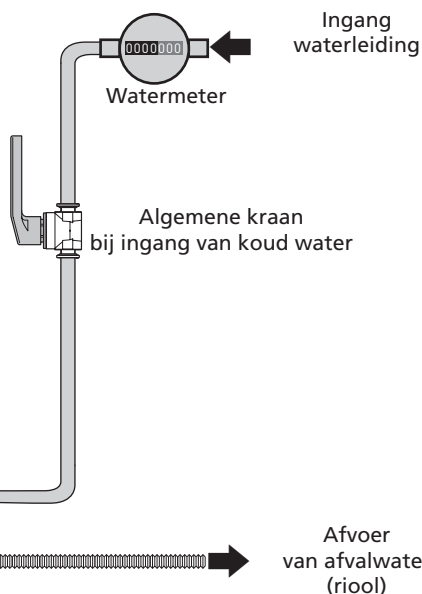
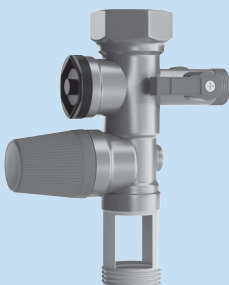

## 2. Waar plaats ik mijn boiler?

### 2.1 Voorzorgsmaatregelen

- Kies een ruimte waar de temperatuur altijd tussen de 4 °C en 35 °C ligt.
- De boiler moet zo dicht mogelijk in de buurt van de belangrijkste gebruikspunten liggen (badkamer, keuken, enz.)
- Wanneer de boiler buiten de woonruimten wordt geplaatst (kelder, garage), moeten de leidingen en beveiligingsinrichting (beveiligingsgroep, drukregelaar) worden geïsoleerd.
- Voorzie een verluchting in de ruimte om condensatie en corrosie van de verf van de boiler te voorkomen.
- Controleer of het ondersteunende element (muur of plafond) het gewicht van de boiler gevuld met wateraankan (zie tabel p. 25).
- Voorzie voor elke elektrische inrichting voldoende ruimte van ten minste 40 cm voor het uitvoeren van periodiek onderhoud aan het verwarmingselement.
- Bij een installatie in een vals plafond, onder het dakwerk of boven woonruimten, is het **VERPLICHT** om onder de boiler een wateropvangbak te voorzien die is aangesloten op een afvoer (bijv. een douchebak).

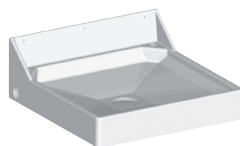

### 2.2 Specifieke installatie in een badkamer

- Installatie en verder (aannormen die gelden in het land).

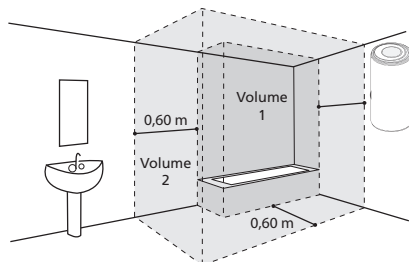

Wanneer de afmetingen van de badkamer geen plaatsing toestaan van de boiler in en verder volume 1 / 2:

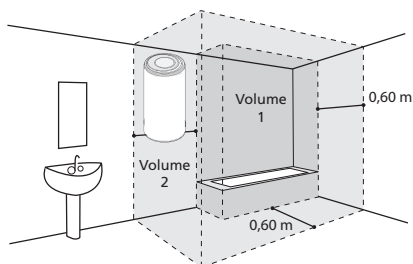

Mogelijk in Volume 2

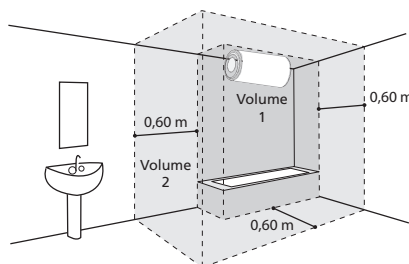

Mogelijk in Volume 1 als:

- de boiler horizontaal is en zo hoog mogelijk geplaatst is
- de leidingen van geleidend materiaal zijn
- de boiler beschermd wordt door een residentiële differentieelschakelaar (30 mA) die stroomopwaarts is geplaatst van de boiler

### 3. Hoe installeer ik mijn boiler?

#### 3.1 Verticale muurboiler

- ❶ Snij de mal uit die op de verpakking staat gedrukt en gebruik deze om markeringen te maken

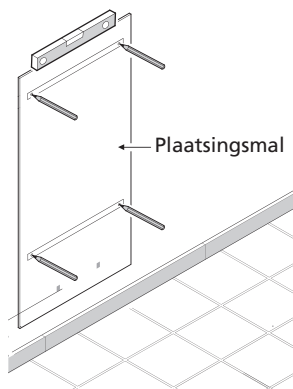
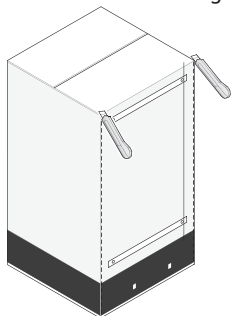

- ❷ Boor gaten en bevestig vervolgens de boiler door gebruik te maken van bevestigingsmiddelen met een diameter van min. (Ø) 10 mm aangepast aan uw muur (gipsplaten, beton, steen).

Let op: uw muur moet het gewicht van de gevulde boiler kunnen dragen. Als dit niet het geval is, kunt u een statief gebruiken (zie de paragraaf voor het specifieke plaatsen van een statief).

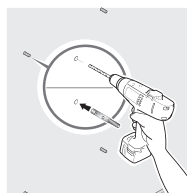

Indicatief gewicht van gevulde boiler

Capaciteit	Gewicht
50 L	75 kg
75 L	100 kg
100 L	150 kg
150 L	200 kg
200 L	250 kg

- ❸ Als uw boiler eenmaal goed is geplaatst, bevestigt u deze stevig

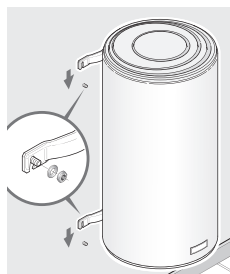

#### Specifiek geval: De verticale muurboiler op een statief plaatsen

Het gebruik van een statief is verplicht bij het plaatsen van een boiler met een capaciteit van meer dan 100 l en er geen draagmuur is (de muur kan het gewicht van een gevulde ballon niet dragen).

Plaats de boiler eerst op het statief om de fixatiepunten te markeren.

Boor de gaten.

Zet de boiler weer op de plaats.

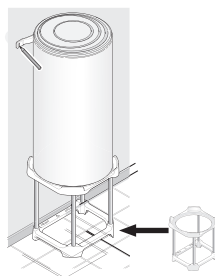

**De bovenste beugel plaatsen.**

### 3.2 Verticale boiler op sokkel

Het plaatsen van een verticale boiler op een sokkel (afb. ❶) vereist geen enkele bevestiging.

Zorg ervoor dat de boiler op een vlakke ondergrond wordt geplaatst.

U kunt gebruik maken van een verhoging (afb. ❷) om de plaatsing van de leidingen te vergemakkelijken.

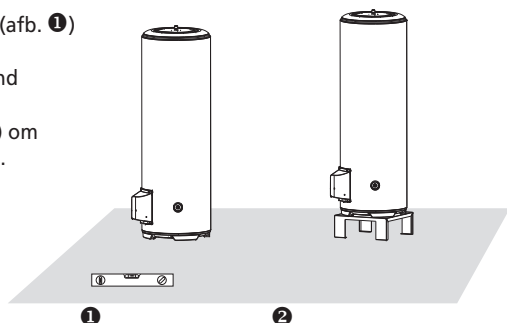

### 3.3 Horizontale wandboiler- aansluiting onderaan

Een horizontale boiler kan op de muur, het plafond of op de vloer worden geplaatst.



**Ingang koud water en uitgang warmwater moet altijd onderaan zijn.**

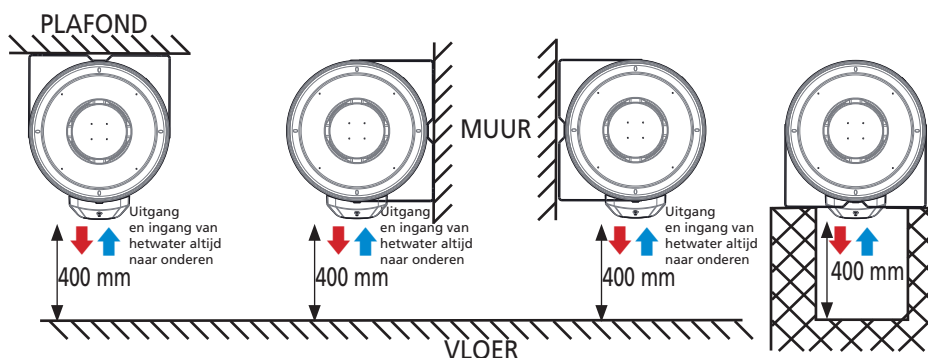

Laat een ruimte van 400 mm onder de behuizing om een eventuele vervanging van het verwarmingselement te voorzien.

❶ Bevestig de 2 beugels op puntenop de boiler

❷ Bevestig de boiler op de steun met de 4 bouten met een diameter van 10 mm (min.) die vooraf op maat is gemaakt.

1. Muur, plafond of vloer
2. Bout (niet bijgeleverd)
3. Bevestigingsbeugel van boiler (hoeveelheid: 2)
4. Tussenstuk (hoeveelheid: 4, geleverd bij het apparaat)
5. Sluitring (niet bijgeleverd)
6. Moer (niet bijgeleverd)

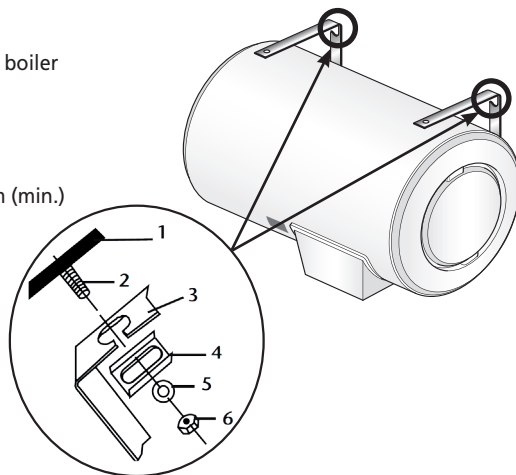



### 3.4 Boiler horizontale zijde aansluitingen geblindeerde



Verticaal posioneren van de warm water (rood) uitgang en koud water aansluiting (blauw).

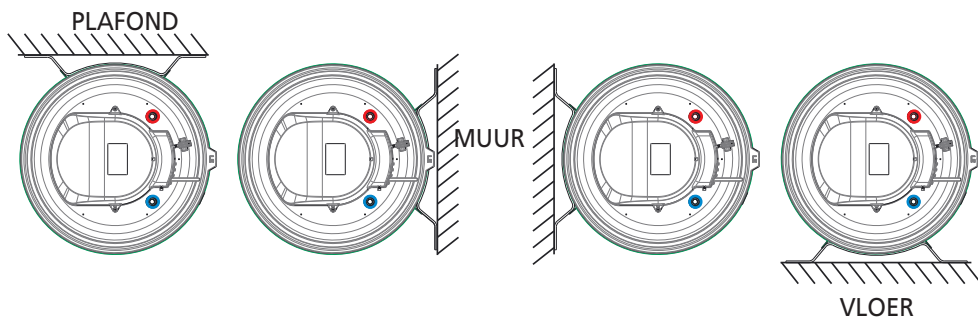

#### Procedure ter montage:

- Stel de riemen en beugels samen met de vijzenn bijgeleverd in de verpakking (figuur 2 en 3)
- Plaats de riemen en beugels en schroef de support aan (muur, plafond of vloer)
- Posioneer de boiler en respecteer één van de vier ophangingen
- Eindig de bevestiging door het aandraaien van de moeren op de bevestigingsbeugel

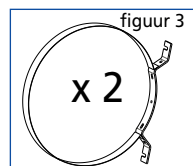
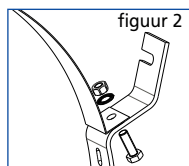

## 4. Hydraulische aansluiting van de boiler

### 4.1 De klassieke aansluiting

- ❶ Sluit de NIEUWE beveiligingsgroep aan op de ingang van het koude water (blauw) van uw boiler.
- ❷ Plaats de sifon onder de beveiligingsgroep en sluit de buis aan op de afvoer.
- ❸ Schroef de diëlektrische aansluiting (geleverd volgens het model) vast op de uitgang van het warme water (rood) van uw boiler.
- ❹ Sluit uw leidingen verder aan op uw boiler.



Uw leidingen moeten stijf zijn (koper) of soepel (flexibele buizenomvlochten met genormaliseerd rvs) en bestand zijn tegen 100 °C en 1 MPa (10 bar). Gebruik anders een temperatuurbegrenzer.

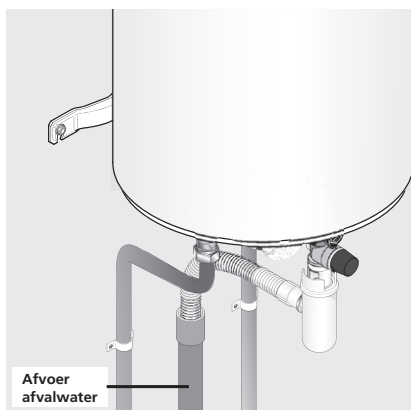
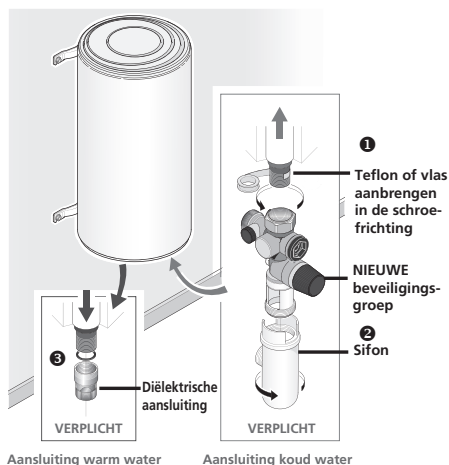

### 4.2 De aansluiting met een temperatuurbegrenzer

Als uw leidingen van synthetische materialen zijn gemaakt (bijv. kunststof of PER), moet u een temperatuurbegrenzer plaatsen (of thermostaatbegrenzer).

De begrenzer mag nooit direct op de boiler worden aangesloten.

Met de temperatuurbegrenzer wordt het risico van brandwonden verminderd.

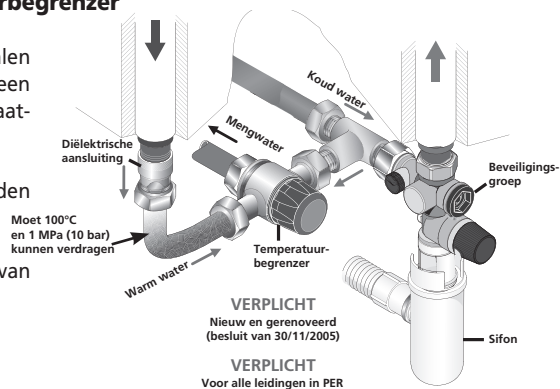

### 4.3 De aansluiting met een drukregelaar

De drukregelaar is verplicht als de waterdruk in uw huis hoger is dan 0,5 MPa (5 bar).

Plaats deze op de ingang van het koude water, bij de uitgang van uw watermeter, nooit direct op de boiler.

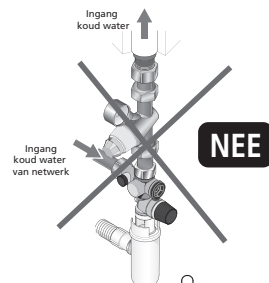
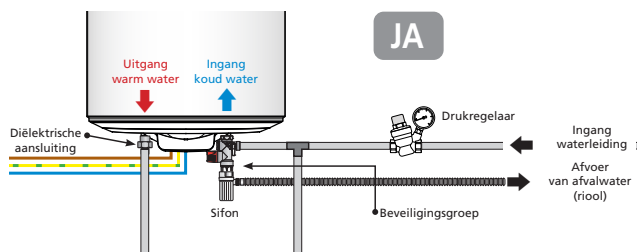

### 4.4 Het vullen van de boiler

- 1 Open de WARMwaterkranen van de woning.
- 2 Open de klep bij de ingang van het koude water bij de beveiligingsgroep.
- 3 De boiler is gevuld zodra u koud water uit de warmwaterkranen ziet komen.  
Sluit de kranen.
- 4 Controleer de goede werking van de beveiligingsgroep door de afvoerkraan te openen. Er moet een kleine hoeveelheid water uitkomen.
- 5 Controleer de afdichting bij de wateruitgang en -ingang aan de boiler.

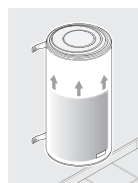
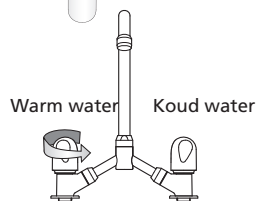

Vullen:  
10 liter  
per minuut

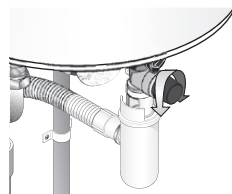

Draai de aansluitingen aan als er een lek is waargenomen.

Als de lek blijft bestaan dient u de boiler te legen (zie pagina 31) en de aansluitingen opnieuw uit te voeren. Voer de procedure opnieuw uit totdat er geen lek meer is.

## 5. Elektrische aansluiting van de boiler

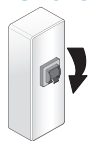

**SCHAKEL DE STROOM UIT!**

- 1 Controleer of de boiler compatibel is met uw elektrische installatie.

- 2 Als de boiler vooraf bekabeld is, sluit u de stroomkabel van de boiler aan op de uitgang van de kabel (de boiler mag niet worden aangesloten op een stopcontact).

Als de boiler niet vooraf bekabeld is, is het gebruik van een stijve kabelverbinding verplicht van minimaal  $3 \times 2,5 \text{ mm}^2$  in monofase (fase, neutaal, aarde) of  $4 \times 2,5 \text{ mm}^2$  in trifase (3 fasen + aarde) (zie paragraaf Technische Eigenschappen).

- 3 Controleer of de boiler is gevuld door een WARMwaterkraan open te draaien. Er moet KOUDE water uitkomen. Als de boiler wordt ingeschakeld voordat deze vol is, kan deze beschadigen (valt niet onder de garantie).

- 4 Schakel de stroom weer in.

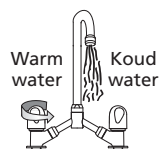
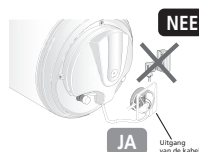
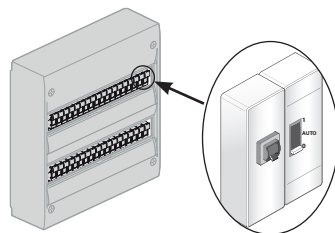

## 6. Ingebruikstellen van de boiler

- 1 Als uw regelpaneel is voorzien van een dag/nachtschakelaar (lager tarief voor 's nachts), dient u deze op 1 (geforceerde inschakeling) te plaatsen

- 2 Er kan een klein beetje rook verschijnen tijdens het opstarten van het verwarmen (dit is NORMAAL).

Na enige tijd zal het water druppelsgewijs door de beveiligingsgroep stromen (aangesloten op een afvoer voor afvalwater).

Tijdens het opwarmen en aan de hand van de hoeveelheid water, kan de boiler een zacht analog geluid maken zoals een waterkoker. Dit geluid is normaal en wil niet zeggen dat er een defect is.

- 3 Wacht op het einde van de verwarming om uw boiler volledig te kunnen gebruiken (zie de tabel met eigenschappen voor de geschatte tijd aan de hand van het model).

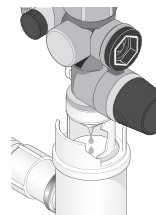

**Max.**  
opwarmtijd = 8 uur

## 7. Aanbevelingen voor onderhoud thuis

Om uw boiler in goede staat te houden gedurende vele jaren, is het nodig om de onderdelen om de 2 jaar door een onderhoudsmonteur na te laten kijken.

### 7.1 De beveiligingsgroep

Draai regelmatig (ten minste een keer per maand), de knop van de beveiligingsgroep.

Dit zorgt ervoor dat eventuele afzettingen losraken die anders de beveiligingsgroep kunnen blokkeren.

Het niet onderhouden van de beveiligingsgroep kan een verslechtering betekenen van uw warm water (valt niet onder de garantie).

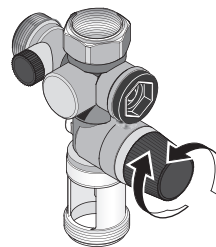

### 7.2 Het legen van de boiler

Als de boiler langer dan een week niet wordt gebruikt (bijv. in een vakantiehuis) en als het in een ruimte is geplaatst waar het kan vriezen, moet de boiler worden geleegd om corrosie tegen te gaan.

Vergeet niet om na het legen van de boiler ook de leidingen van uw huis te legen (open alle koudwater- en warmwaterkranen zodat alle leidingen leeg lopen).

- 1 Schakel de stroom uit

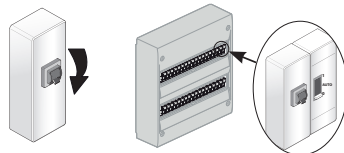

- 2 Sluit uw hoofdkraan bij de ingang van het koude water

- 3 Open de knop van de beveiligingsklep (¼ slag).

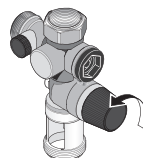

- 4 Open de WARMwaterkranen zodat er lucht uitkomt.

- 5 De boiler is leeg als er geen water meer uit de beveiligingsgroep stroomt.

Het legen kan 1u30 of langer in beslag nemen.

- 6 Bij terugkomst volgt u de stappen in paragraaf 6 van «ingebruikstelling» (pag. 29) om uw boiler weer in gebruik te nemen.

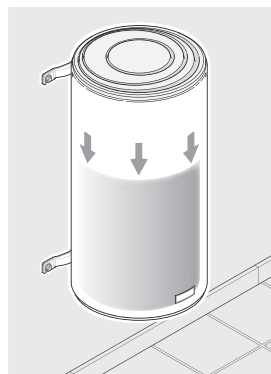

### 7.3 Onderhoud van de bak

De magnesiumanode moet om de twee jaren gecontroleerd worden en moet vervangen worden als de diameter dunner dan 10 mm is. (De ACI boilers en ACI hybrid boilers hebben geen onderhoud nodig). Wij raden ten zeerste aan om elke 2 tot 3 jaar de bak te laten nakijken door een onderhoudsmonteur om een goede kwaliteit van het water te behouden: legen en ontkalken.

In gebieden met hard water is het mogelijk om het water te behandelen met een verzachter. Deze moet goed ingesteld worden en de hardheid van het water moet hoger blijven dan 8°f.

Het gebruik van een verzachter is geen ontheffing van onze garantie, onder voorbehoud dat de verzachter goed is ingesteld, voldoet aan de CSTB voor Frankrijk en regelmatig gecontroleerd en onderhouden wordt.



Voer uw apparaat niet af bij het huisvuil, maar breng het naar een inzamelpunt dat hiervoor bestemd is of waar het kan worden gerecycled.

## 8. Reikwijdte van de garantie

Uitgezonderd van deze garantie zijn de defecten als gevolg van:

### 8.1 Afwijkende omgevingsomstandigheden

- Diverse schade door schokken of het laten vallen tijdens hantering na het verlaten van de fabriek.
- Plaatsing van het apparaat in ruimten die onderhevig zijn aan bevrozing of slechte weersomstandigheden (vocht tigheid, agressieve omstandigheden of slechte ventilatie).
- Het gebruik van water met agressieve criteria, zoals gedefinieerd door de DTU Plomberie (Loodgieterij) 60-1 addendum 4 warm water (gehalten van chloor, sulfaten, calcium, soortelijke weerstand en TAC).
- Hardheid van het water < 8°f.
- Het niet naleven van de normen (NF EN 50160) van het elektrische netwerk (netvoeding laat spanningsmin. en -max. zien en bijvoorbeeld frequenties die niet conform zijn).
- Schade als gevolg van niet aantoonbare problemen door de keuze van de plaatsing (moeilijk bereikbare plekken) die vermeden hadden kunnen worden door een directe reparatie van het apparaat.

### 8.2 Een installatie die niet overeenkomt met de regelgeving, de normen en de regels van de kunst

- Afwezigheid of verkeerde montage van een nieuwe beveiligingsgroep die conform de norm EN 1487 is, of aanpassingen aan de instelling...
- Directe plaatsing op de boiler van een hydraulisch systeem waardoor de beveiligingsgroep niet goed kan werken (drukvermindering, afsluitkraan...) (zie pagina 29).
- Abnormale corrosie van de inzetstukken (warm of koud water) door een verkeerde hydraulische aansluiting (slechte afdichting) of afwezigheid van diëlektrische moffen (direct contact tussen ijzer en koper).
- Defecte elektrische aansluiting: aannormen die gelden in het land, onjuiste aarding, onvoldoende bekabeling, aansluiting met soepele kabels, het niet naleven van de aansluitschema's die worden voorgeschreven door de fabrikant.
- Plaatsing van het apparaat die niet overeenkomt met de instructies in de handleiding.
- Corrosie aan de buitenzijde door een slechte afdichting van het leidingwerk.
- Afwezigheid of verkeerde montage van de elektrische beschermkap.
- Afwezigheid of verkeerde montage van de bekabeling.
- Het vallen van een apparaat door het gebruik van bevestigingsmiddelen die niet geschikt zijn voor de installatie.

### 8.3 Een ontoereikend onderhoud

- Abnormale kalkaanslag op de verwarmingselementen of beveiligingsinrichting.
- Het niet onderhouden van de beveiligingsgroep dat zich vertaalt in overdruk.
- Aanpassing van het originele product zonder de goedkeuring van de fabrikant of gebruik van reserveonderdelen die niet worden aanbevolen door de fabrikant.
- Als geen onderhoud op de magnesiumanode gebeurd is, zie paragraaf 7.3.

Deze toestellen zijn conform aan de directieve 2014/30/UE betreffende de electromagnetische compatibiliteit, 2014/35/UE betreffende laagspanning, 2015/863/UE en 2017/2102/UE voor de ROHS en aan het regelmaat 2013/814/UE vervuld aan de directieve 2009/125/EC voor ecoconcept.

# INFORMATIONS APRÈS-VENTE (FRANCE UNIQUEMENT) : QUE FAIRE EN CAS DE PANNE ?

**1/ CONSULTEZ LE TABLEAU AIDE AU DÉPANNAGE** (voir sommaire / caractéristiques techniques)  
**OU RENDEZ-VOUS SUR [WWW.CONFORT-SAUTER.COM](http://WWW.CONFORT-SAUTER.COM)** (Rubrique SAV/FAQ)

**2/ SI VOTRE PROBLÈME PERSISTE, RELEVEZ LES RÉFÉRENCES DU PRODUIT**

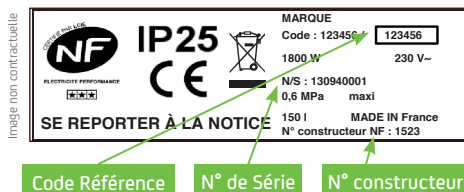

Code Référence : \_\_\_\_\_

N° de série : \_\_\_\_\_

N° constructeur : \_\_\_\_\_

Étiquette collée sur l'habillage latéral du chauffe-eau

**3/ CONTACTEZ LE SAV OU VOTRE REVENDEUR  
POUR TOUTE DÉMARCHE DE GARANTIE**

## Service clients

**09 77 42 42 42** Service gratuit  
+ prix appel

\* du lundi au vendredi de 8h00 à 12h30  
et de 13h30 à 18h00

### A/ Envoi de la pièce défectueuse sous garantie

- Votre interlocuteur fera avec vous le diagnostic de la panne éventuelle et fournira les pièces nécessaires si la défektivité rentre dans le cadre de la garantie.
- Vous pourrez ensuite procéder au remplacement de la pièce concernée.
- Votre revendeur vous accordera la garantie conformément aux articles L 211-1 et suivants du code de la consommation et aux durées de garantie indiquées dans cette notice.

### B/ Dépannage du produit sous garantie

La garantie dépannage concerne le remplacement des pièces défectueuses.

Pour ce produit, elle s'applique pendant 2 ans.

- Le SAV déterminera le besoin d'une intervention (remplacement d'une pièce défectueuse). Fournissez-lui les références exactes du produit. Une station SAV locale vous contactera sous 48h du lundi au vendredi (hors jours fériés) pour fixer un rendez-vous.

- Pièces susceptibles d'être dépannées : capot de protection/joint de porte/thermostat/élément chauffant (blindé ou stéatite)/fourreau pour résistance stéatite.
- La station SAV remplacera la pièce défectueuse. Cette prise en charge ne concerne que le remplacement des pièces défectueuses. Toute intervention non justifiée sera facturée par la station SAV suivant ses tarifs en vigueur.

### C/ Remplacement du produit complet sous garantie

Uniquement dans le cas d'une fuite due à une cuve percée (les fuites pouvant être dues à un problème de joint d'étanchéité sont exclues). Votre MAGASIN gèrera l'échange du produit. La garantie sera accordée après expertise technique du produit en usine (voir les conditions générales de garantie).

\* Conformément aux lois en vigueur, le dernier vendeur du produit est tenu d'appliquer une garantie 2 ans pièces et main d'œuvre.



## ATTENTION

Un produit présumé à l'origine d'un sinistre doit rester à la disposition des experts d'assurance, et le sinistré doit en informer son assureur. Tout remplacement doit se faire en accord avec l'assurance.

## CONDITIONS DE GARANTIE

- La durée de garantie pour la cuve et les pièces électriques est de 5 ans à compter de la date d'achat et ne saurait excéder 66 mois à partir de la date de fabrication en l'absence de justificatif.
- SAUTER assure l'échange ou la fourniture des pièces reconnues défectueuses à l'exclusion de tous dommages et intérêts.
- Les frais de mains d'œuvre, de déplacement et de transport à l'initiative de l'usager restent à sa charge.
- Les détériorations provenant d'une installation non conforme, d'un réseau d'alimentation ne respectant pas la norme NF EN 50160, d'un usage anormal ou du non respect des prescriptions de ladite notice ne sont pas couvertes par la garantie.
- Les dispositions des présentes conditions de garantie ne sont pas exclusives du bénéfice, au profit de l'acheteur, de la garantie légale pour défauts et vices cachés qui s'appliquent en tout état de cause dans les conditions des articles 1641 et suivants du code civil.
- Présenter le présent certificat uniquement en cas de réclamation auprès du distributeur ou de votre installateur, en y joignant votre facture d'achat.



GARANTIE  
PLUS



### le choix 100% tranquillité à partir de 30€

Avec Garantie +, vous bénéficiez :

- d'une extension de garantie de 3 ans
- de services premium incluant :
  - en cas de besoin : un dépannage à domicile, pièces et main-d'œuvre incluses
  - des conseils personnalisés,
  - des rappels d'entretien

## ENREGISTREZ VOS PRODUITS

sur [www.confort-sauter.com](http://www.confort-sauter.com)



09 77 42 42 42

Service gratuit  
+ prix appel

Avant d'appeler SAUTER Service, munissez-vous des informations suivantes indiquées sur la plaque signalétique située sur le côté de l'appareil.

\*du lundi au vendredi de 8h00 à 12h30 et de 13h30 à 18h00

Pour toute information complémentaire, rendez-vous sur  
[www.confort-sauter.com](http://www.confort-sauter.com)

Type de l'appareil : \_\_\_\_\_

N° de série : \_\_\_\_\_

Date d'achat : \_\_\_\_\_

Cachet du revendeur