

### CONSIGNE DE SÉCURITÉ

#### MISE EN GARDE

Certaines opérations peuvent nécessiter les compétences d'un professionnel. En cas de doutes, adressez-vous à votre revendeur.

#### AVERTISSEMENT !

L'installation du chauffe-eau doit avoir lieu dans un local dont la température reste au dessus de 0°C (risque de gel dans le groupe de sécurité pouvant générer des surpressions dans le chauffe-eau).

#### AVANT TOUTE INTERVENTION

Mettre hors tension l'alimentation électrique.

#### AVANT INSTALLATION

Vérifiez que votre chauffe-eau rentre bien dans l'espace prévu pour son installation.

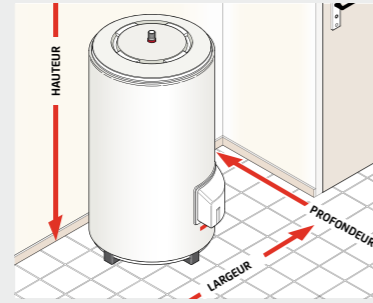

09 77 42 42 42 Service gratuit + prix appel

Avant de débuter l'installation, reportez le code et le N° de série ainsi que votre date d'achat. Ces données seront indispensables pour toute question sur votre produit ou sur sa garantie.

\*du lundi au vendredi de 8h00 à 12h30 et de 13h30 à 18h00

Type de l'appareil : \_\_\_\_\_

N° de série : \_\_\_\_\_

Date d'achat : \_\_\_\_\_

Partie à découper et à conserver ✂

#### Position de l'étiquette :

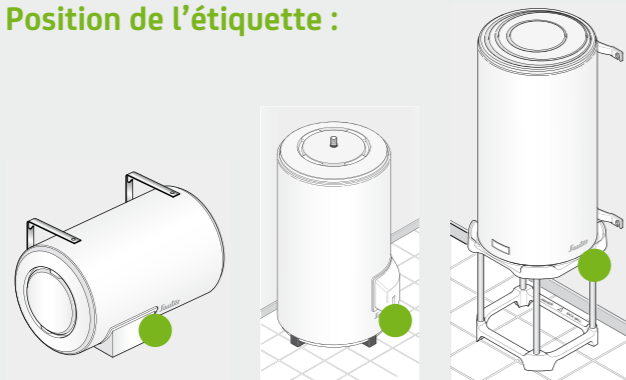

### CONTENU DU COLIS

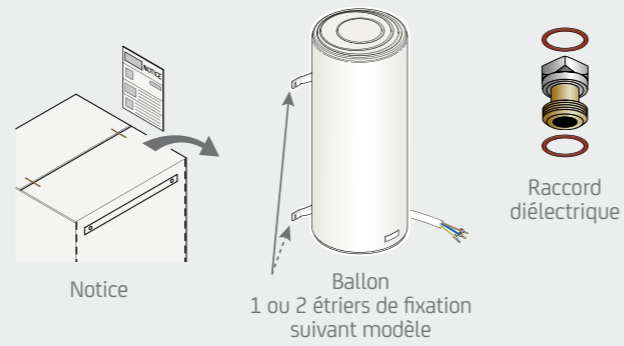

### ACCESSOIRES

#### OBLIGATOIRE

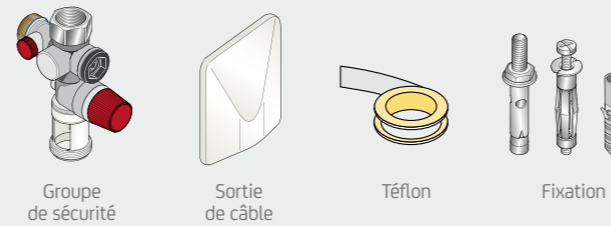

#### CONSEILLÉ

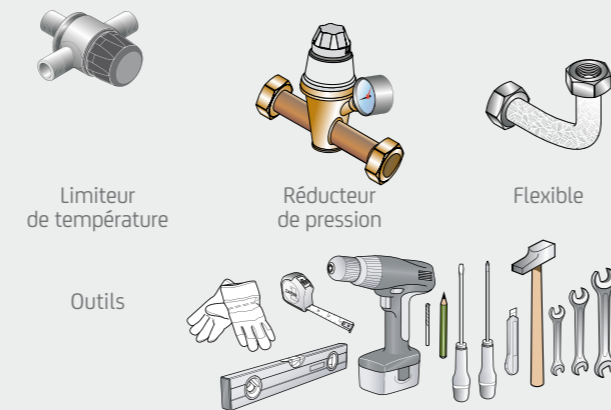

POUR VOUS FACILITER LA TÂCHE : LES ACCESSOIRES SAUTER

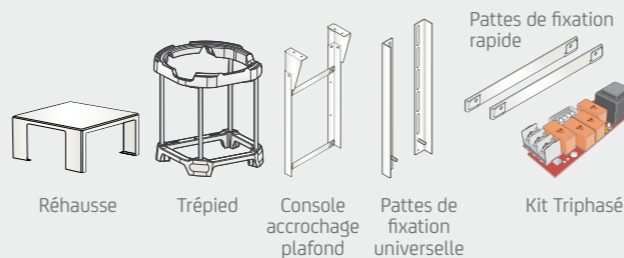

### TEMPS DE MONTAGE



## 1 INSTALLATION



Valable pour les verticaux muraux et les horizontaux.

Utilisez des fixations adaptées à votre mur et au poids de votre chauffe-eau une fois rempli d'eau.

#### POIDS INDICATIF DU CHAUFFE-EAU REMPLI

Capacité	Poids
50 L	75 kg
75 L	100 kg
100 L	150 kg
150 L	200 kg
200 L	250 kg
250 L	320 kg
300 L	400 kg

#### a Vertical mural sur trépied

Fixation au mur obligatoire !

Pour la pose d'un chauffe-eau sur un mur creux, posez-le d'abord sur son trépied pour marquer les points de fixation puis réalisez les perçages. Réinstallez ensuite le chauffe-eau sur son trépied et fixez-le.

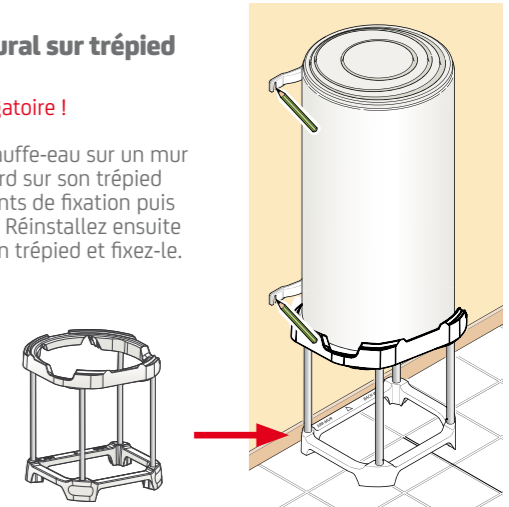

#### b Vertical mural

1 Découpez le gabarit imprimé sur le carton.

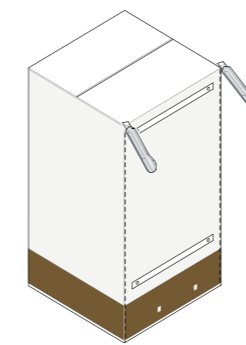

2

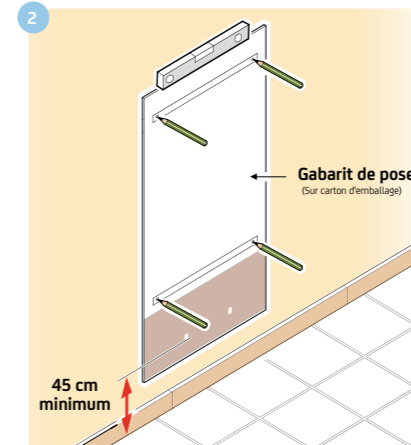

3 Percez puis chevillez en fonction de votre support.

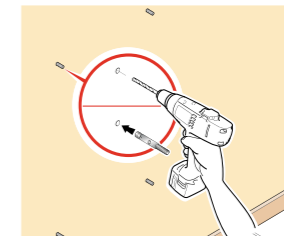

4 Une fois votre chauffe-eau mis en place, fixez-le fermement.

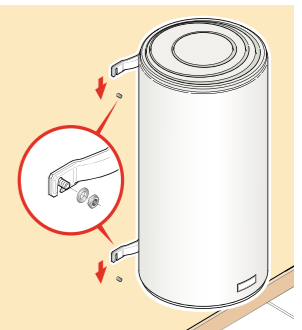

#### c Horizontal

Fixation possible au mur, plafond ou sur le sol. Consultez la notice. Le capot doit toujours être en bas.

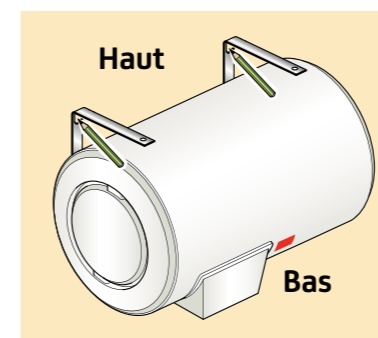

#### d Vertical sur socle

La pose d'un chauffe-eau vertical sur socle ne nécessite aucune fixation. Veillez toutefois à sa bonne stabilité et à son bon niveau.

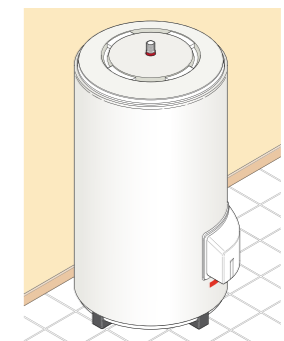

## 2 BRANCHEMENT HYDRAULIQUE

### 1 Branchement eau chaude et eau froide

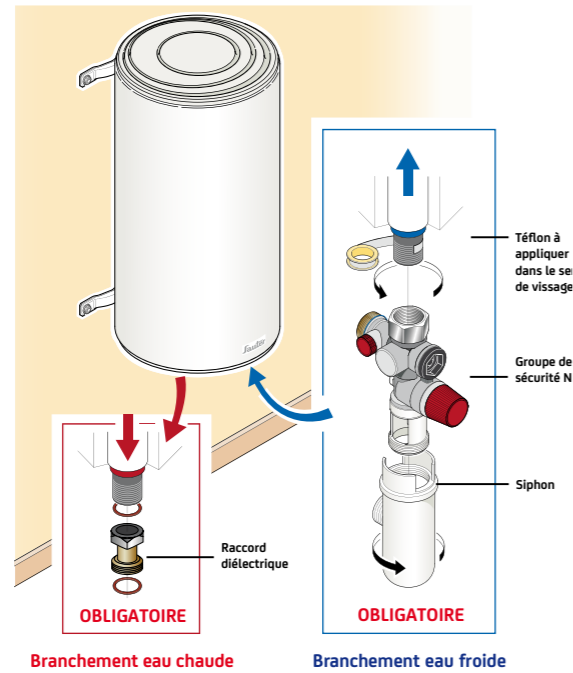

### 2 Branchement réducteur de pression

Cet accessoire est conseillé. Si la pression du réseau est de plus de 3,5 bars cet accessoire est **obligatoire**. Placez le sur l'alimentation principale juste après votre compteur.

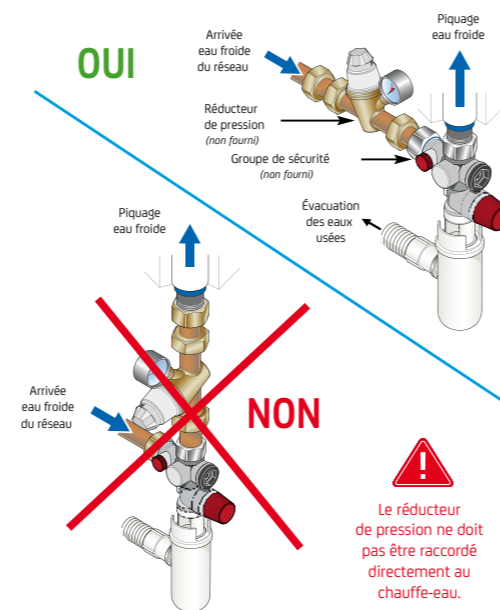

### 3 Branchement d'un limiteur de température sur l'eau chaude

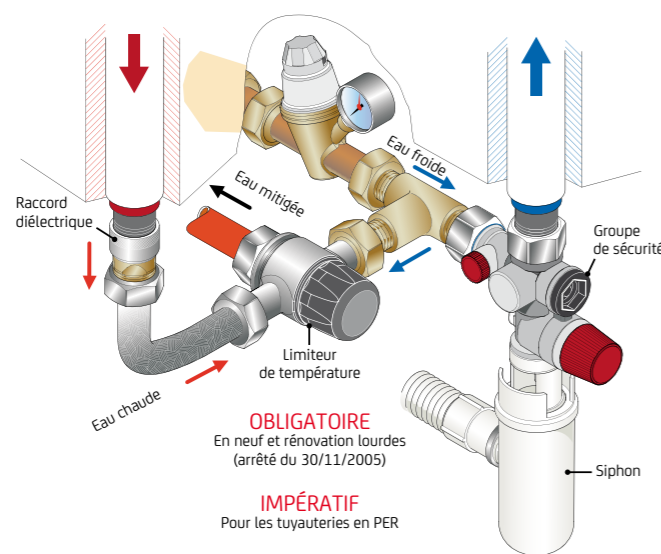

La tuyauterie doit supporter une T° de 100 °C et 10 bars. Dans le cas contraire, mettre un limiteur de température en sortie **DIRECTE** du chauffe-eau.

Il est conseillé en l'absence de mitigeurs thermostatiques sur les points de puisage afin de limiter les risques de brûlures.

### 4 Remplissage du chauffe-eau

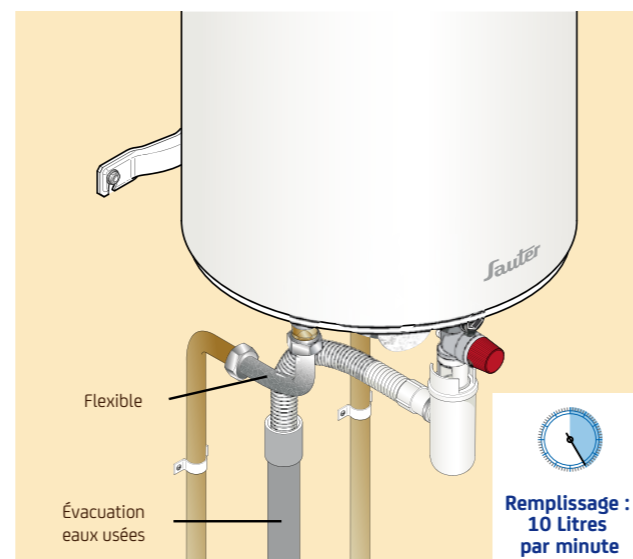

Ouvrez l'eau pour remplir le chauffe-eau et testez l'étanchéité.

## 3 BRANCHEMENT ÉLECTRIQUE

**Avertissement ! Conformités et normes : se référer à la notice.**

### a Branchement monophasé

- Couper le courant.
- Le chauffe-eau Sauter est déjà pré-câblé électriquement.
- Le branchement électrique se fait obligatoirement sur une sortie de câble et non sur prise.



### b Branchement avec le kit triphasé

- Se reporter à la notice du kit triphasé.
- Dévissez le capot.
- Dévissez les connecteurs et le raccordement à la terre et retirez la prise blanche de la carte.
- Retirez la carte monophasée et positionnez la carte triphasée 400 V. (sur modèles verticaux muraux à partir de 150 L et horizontaux ou sur socle toutes capacités).
- Raccordez la prise blanche puis les fils d'alimentation sur les connecteurs et la terre puis revissez le capot.

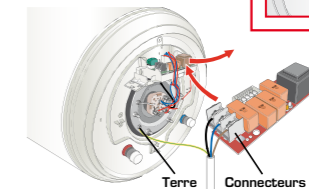

**Avertissement ! En cas d'intervention sur le raccordement électrique, NE JAMAIS BRANCHER le CORDON D'ALIMENTATION sur la RÉSISTANCE !**

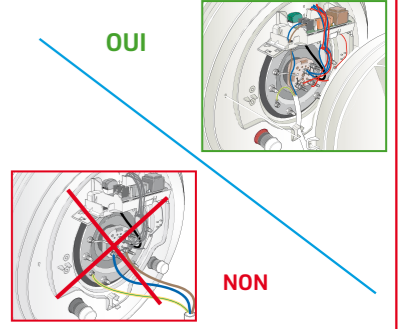

## 4 MISE EN SERVICE

**Avertissement ! Avant toute mise en service, le chauffe-eau doit être rempli totalement**

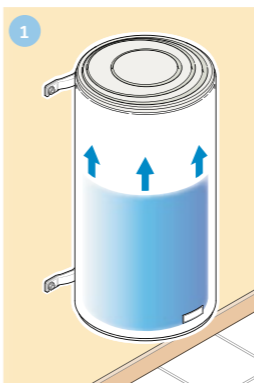

De l'eau froide coule aux robinets d'eau chaude ! le chauffe-eau est bien rempli.



Remettre le courant et enclencher la marche forcée si contacteur **Jour/Nuit**.



Le voyant orange sur le capot doit être allumé ! (en chauffe).

Un léger dégagement de fumée peut apparaître pendant les 10 premières minutes de chauffe. Pendant la chauffe, un petit écoulement se fera par le groupe de sécurité, ce qui correspond à un fonctionnement normal.

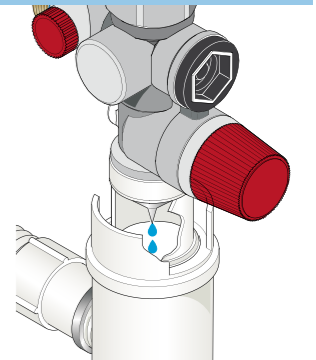

## CONSEILS D'ENTRETIEN

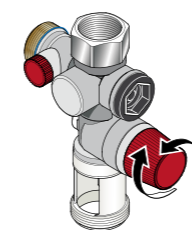

Manœuvrez régulièrement la soupape pour vérifier le bon fonctionnement.



Vérifiez l'éclairage du témoin lumineux vert (Système ACI).



09 77 42 42 42 Service gratuit + prix appel

Pour l'entretien de votre chauffe-eau, reportez-vous à la notice explicative jointe à cet effet.

\*du lundi au vendredi de 8h00 à 12h30 et de 13h30 à 18h00