

Sauter

HEKLA

RADIATEUR AUTONOME CONNECTÉ LUMINEUX
À INERTIE FONTE + FAÇADE CHAUFFANTE



Chauffage

Chauffe-eau

Ventilation

Sauter

Sommaire

Mise en garde	2
Installation	3
Préparer l'installation de l'appareil	3
Retirer les supports muraux Modèle Vertical	5
Modifier la position du boîtier de commande Modèle Vertical	6
Fixer les supports muraux Modèle Vertical	9
Fixer les supports muraux Modèle Horizontal et Plinthe	12
Raccorder l'appareil	13
Fixer et verrouiller l'appareil sur les supports muraux Modèle Vertical	15
Entretien	16
Fixer et verrouiller l'appareil sur les supports muraux Modèle Horizontal et Plinthe	16
Découverte	17
Fonctionnement du boîtier	17
L'interrupteur	17
L'indicateur de consommation	17
1 ^{ère} mise en marche	18
Utilisation	19
Choisir le mode de fonctionnement	19
Programmer mon appareil	20
Choisir ma température de confort	21
Allumer / Éteindre mon appareil	22
Calibrer la température (étalonnage)	22
Description du mode BASIC	22
Description du mode PROG	23
Description du mode AUTO	24
Fonctions avancées	25
Consulter mes consommations	25
Modifier la température ECO	25
Utiliser la lumière	25
Maîtriser ma consommation	25
Fonction fenêtre ouverte	26
Fonction occupation	26
Faire communiquer mes appareils entre eux	27
Gérer mon appareil depuis mon smartphone	28
Utiliser un gestionnaire centralisé	29
Délestage	29
M'absenter plus de 48 heures (Hors-Gel)	29
Bloquer l'accès aux commandes	29
Faire d'autres réglages (Menu Expert)	30
Aide	32
Déclaration de conformité	35
Caractéristiques	36

Mise en garde







Attention :
Surface très
chaude
Caution
hot surface

Attention surface très chaude. Caution hot surface.
ATTENTION : Certaines parties de ce produit peuvent devenir très chaudes et provoquer des brûlures. Il faut prêter une attention particulière en présence d'enfants et de personnes vulnérables.

- Il convient de maintenir à distance de cet appareil les enfants de moins de 3 ans, à moins qu'ils ne soient sous une surveillance continue.
- Les enfants âgés entre 3 ans et 8 ans doivent uniquement mettre l'appareil en marche ou à l'arrêt, à condition que ce dernier ait été placé ou installé dans une position normale prévue et que ces enfants disposent d'une surveillance ou aient reçu des instructions quant à l'utilisation de l'appareil en toute sécurité et en comprennent bien les dangers potentiels. Les enfants âgés entre 3 ans et 8 ans ne doivent ni brancher, ni régler, ni nettoyer l'appareil, et ni réaliser l'entretien de l'utilisateur.
- Cet appareil peut être utilisé par des enfants âgés d'au moins 8 ans et par des personnes ayant des capacités physiques, sensorielles ou mentales réduites ou dénuées d'expérience ou de connaissance, s'ils (si elles) sont correctement surveillé(e)s ou si des instructions relatives à l'utilisation de l'appareil en toute sécurité leur ont été données et si les risques encourus ont été appréhendés. Les enfants ne doivent pas jouer avec l'appareil. Le nettoyage et l'entretien par l'utilisateur ne doivent pas être effectués par des enfants sans surveillance.
- Cet appareil ne doit être branché ou raccordé, selon les règles et normes en application, que par une personne habilitée.
- Si le câble d'alimentation est endommagé, il doit être remplacé par le fabricant, son service après-vente ou des personnes de qualification similaire afin d'éviter un danger.
- La notice d'utilisation de cet appareil est disponible en vous connectant sur le site Internet du fabricant indiqué sur le bon de garantie présent dans cette notice.
- A la première mise en chauffe, une légère odeur peu apparaître correspondant à l'évacuation des éventuelles traces liées à la fabrication de l'appareil.

- Un système de gestion d'énergie ou de délestage par coupure d'alimentation est incompatible avec nos appareils. Il détériore le thermostat.
- Une fois l'installation terminée, enlevez le film de protection plastique du boîtier de commande afin d'éviter tout risque d'ingestion et d'étouffement.
- Ne pas installer l'appareil sous une prise de courant fixe.

	Avvertissement : Afin d'éviter une surchauffe et pour des raisons de sécurité, ne pas couvrir l'appareil de chauffage.
 	Les appareils munis de ce symbole ne doivent pas être mis avec les ordures ménagères, mais doivent être collectés séparément et recyclés. La collecte et le recyclage des produits en fin de vie doivent être effectués selon les dispositions et les décrets locaux.
	L'installation d'un appareil en altitude provoque une élévation de la température de sortie d'air (de l'ordre de 10°C par 1000 m de dénivelé).

Il est fortement déconseillé de monter les appareils verticaux au-dessus d'une altitude de 1000 m (*risque de mauvais fonctionnement*). Il est interdit de monter un appareil vertical horizontalement et vice-versa. Il est interdit d'utiliser l'appareil en configuration mobile, sur pied ou roulettes.

Installation

PRÉPARER L'INSTALLATION DE L'APPAREIL

L'appareil est livré avec son support mural. Le choix des vis et des chevilles dépend cependant de la nature de votre mur. Il vous appartient de valider que vous utiliserez les vis et les chevilles adaptées en fonction du poids de l'appareil.

Pour faciliter le raccordement, cet appareil a été conçu afin qu'il tienne debout le temps du raccordement. Dans le cas d'un appareil vertical, veillez à poser l'appareil dans sa cale contre le mur jusqu'à la mise en place sur le support mural.

Règles d'installation

- Cet appareil a été conçu pour être installé dans un local résidentiel. Dans tout autre cas, veuillez consulter votre distributeur.
- L'installation doit être faite dans les règles de l'art et conforme aux normes en vigueur dans le pays d'installation (*NFC 15-100 pour la France*).
- L'appareil doit être alimenté en 230V Monophasé 50Hz.
- Dans des locaux humides comme les salles de bains et les cuisines, vous devez installer le boîtier de raccordement au moins à 25 cm du sol.

Tenir l'appareil éloigné d'un courant d'air susceptible de perturber son fonctionnement (ex : sous une Ventilation Mécanique Centralisée, etc...).

Ne pas l'installer sous une prise de courant fixe.

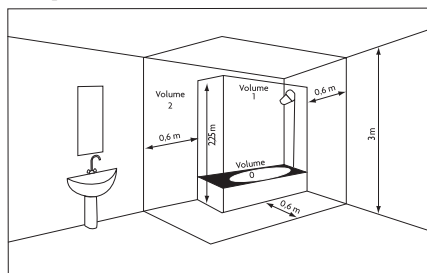

Volume 1	Pas d'appareil électrique
Volume 2	Appareil électrique IPX4 (Norme EN60335-2-43 : 2003/A2 : 2008

Horizontal et Plinthe

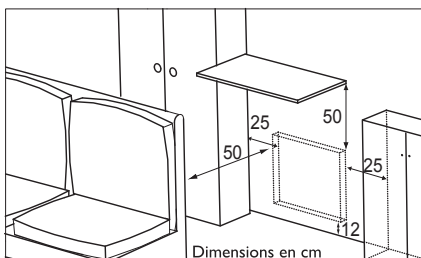

Vertical

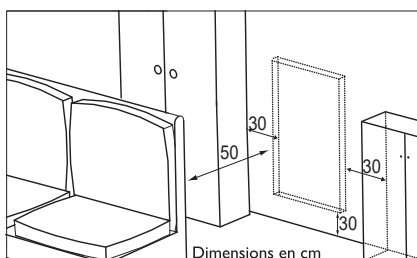

Respectez les distances minimales avec le mobilier pour l'emplacement de l'appareil. Ne pas installer d'étagère au-dessus des appareils verticaux.

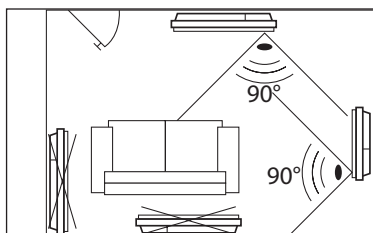

Pour optimiser la détection d'absence de votre appareil, évitez de l'installer dans un angle fermé ou derrière un meuble.

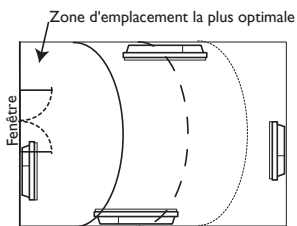

Zone d'emplacement optimale pour l'utilisation de la fonction Détection d'ouverture et de fermeture fenêtre.

RETIRER LES SUPPORTS MURAUX MODÈLE VERTICAL

- ❶ Laissez le radiateur à plat au sol.
- ❷ Ouvrez les rabats du fond du carton.
- ❸ Retirez les cales situées au milieu du radiateur et laissez les autres sur le radiateur.
- ❹ Reculez la cale supérieure et la cale inférieure d'environ 5 cm afin de dégager l'accès aux supports d'accrochage.
- ❺ Retirez les 2 vis de chaque support d'accrochage à l'aide de la clé fournie à l'arrière du boîtier de commande (*ces 4 vis ne seront plus utiles*).

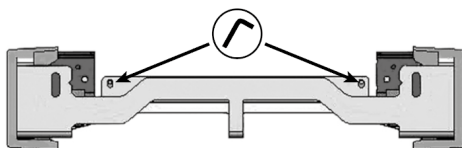

- ❻ Déclipez les caches plastiques situés aux extrémités des supports d'accrochage. Conservez-les.

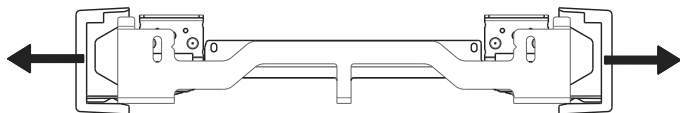

- ❼ Retirez le support supérieur et le support inférieur. Conservez-les.

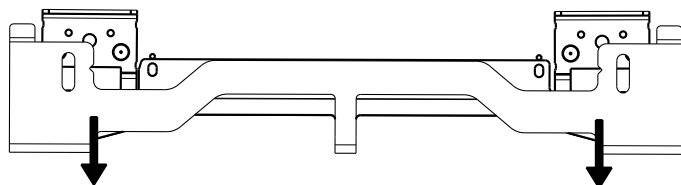

MODIFIER LA POSITION DU BOÎTIER DE COMMANDE MODÈLE VERTICAL

Par défaut, le boîtier de commande du radiateur vertical est positionné à droite (*l'appareil installé au mur*).

Sur ce modèle, le boîtier peut être placé à gauche. Pour cela, effectuez les opérations suivantes :

 Opérations à effectuer hors tension, radiateur à plat, face vers le sol dans ses cales reculées de 5 cm.

Utilisez la clé fournie avec le radiateur. 

vues de l'arrière

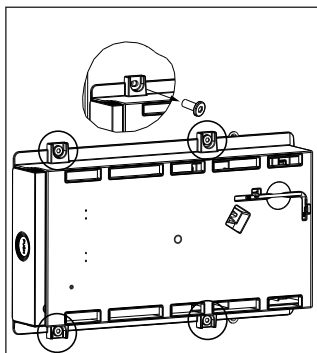

➊ Retirez et conservez les 4 vis de fixation situées à l'arrière du support du boîtier de commande.

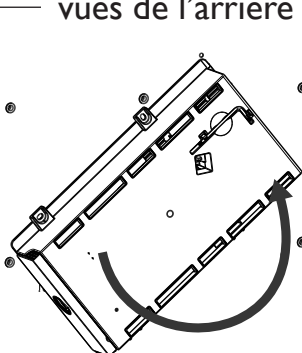

➋ Faites pivoter le support du boîtier d'un demi-tour à droite vers le bas.

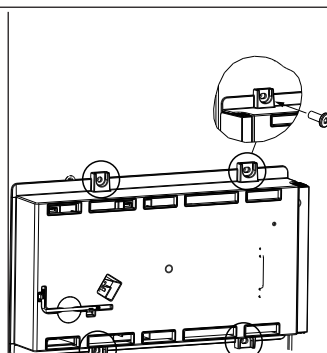

➌ Fixez le support du boîtier avec les 4 vis.

- ④ Positionnez le radiateur dans ses 2 cales sur le côté opposé au boîtier.

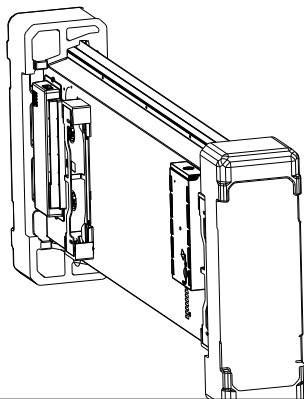

vues de face

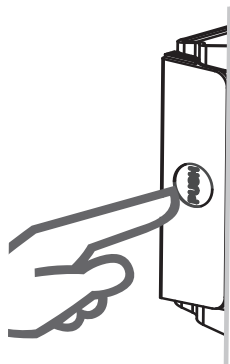

- ⑤ Appuyez sur le côté du boîtier pour le faire sortir du support.

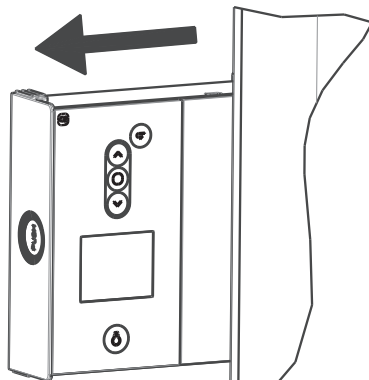

- ⑥ Tirez le côté du boîtier pour qu'il soit complètement visible.

vues de l'arrière

- ⑦ Retirez et conservez les deux vis de fixation de la partie arrière du boîtier de commande.

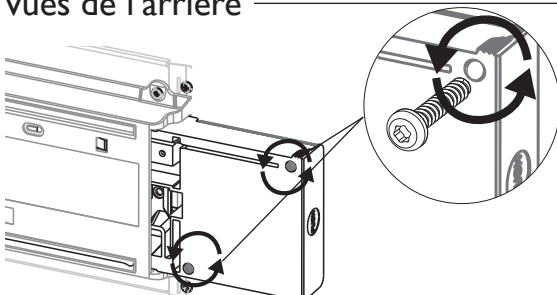

vues de face

- 8 Déboîtez la partie avant du boîtier de commande en la tirant légèrement.

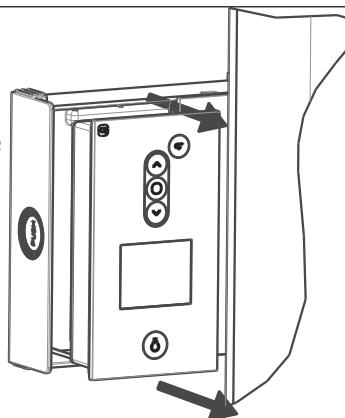

- 9 Pivotez et revissez. Inversez le sens du câble du boîtier et remplacez-le.

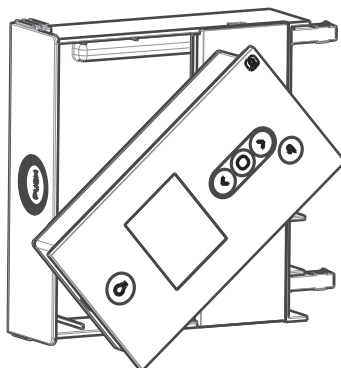

- 10 Repositionnez la partie avant dans la partie arrière du boîtier de commande.

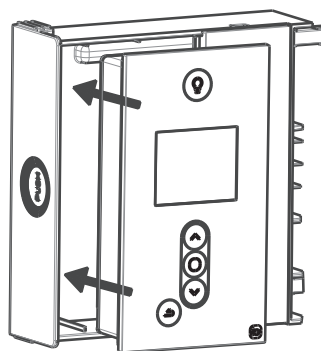

vues de l'arrière

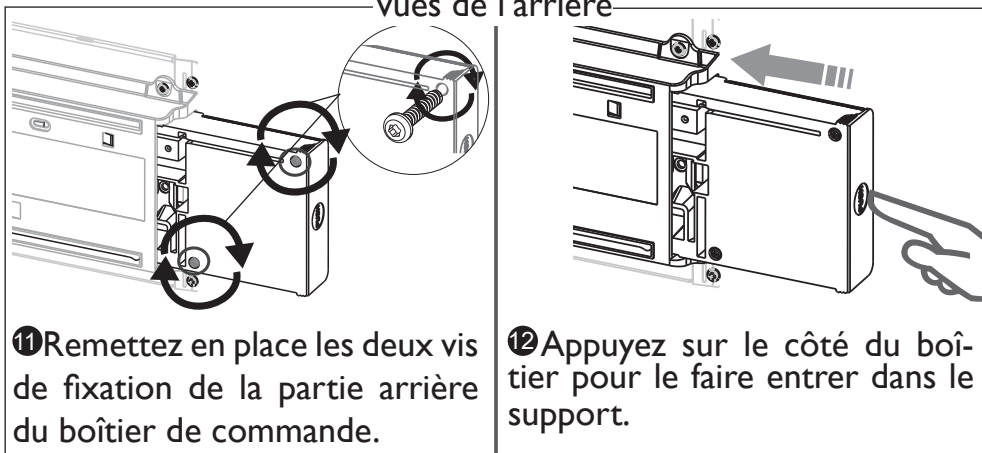

① Remettez en place les deux vis de fixation de la partie arrière du boîtier de commande.

② Appuyez sur le côté du boîtier pour le faire entrer dans le support.

FIXER LES SUPPORTS MURAUX MODÈLE VERTICAL

Utilisez les vis et chevilles fournies avec l'appareil. Si nécessaire, adaptez les vis et chevilles à la nature de votre support (béton, plaque de plâtre,...)

Pour une installation simplifiée, utilisez le gabarit de pose fourni dans l'emballage et suivez les instructions.

Quelques étapes de l'installation :

AVANT L'INSTALLATION, CONSIGNES DE SÉCURITÉ ET DISTANCES DE SÉCURITÉ

Veuillez-vous reporter à la notice d'installation livrée avec le produit pour avoir toutes les informations de sécurité

⚠ Installation interdite de l'appareil

Distances minimales modèles verticaux

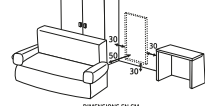
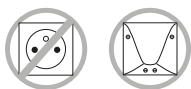

RETIRER LES SUPPORTS MURAUX

À l'aide de la clef fournie derrière le boîtier de commande, dévissez les supports muraux :

Retirez les caches et conservez-les, puis retirez les supports muraux haut et bas :

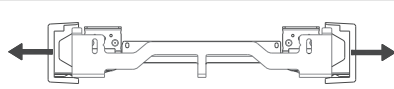
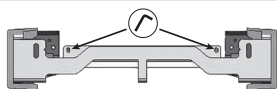

⚠ Opérations à effectuer hors tension, radiateur à plat, face vers le sol dans ses cales reculées de 5 cm.

1/ MODIFIER LA POSITION DU BOÎTIER

Par défaut, le boîtier de commande est positionné à droite :



Reportez-vous à la notice pour placer le boîtier à gauche (étape 1 modifier la position du boîtier de commande)

2/ INSTALLATION DES SUPPORTS MURAUX

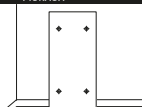

Prenez le gabarit imprimé dans le carton et posez-le au sol verticalement, face imprimée vers vous.

3/ INSTALLATION DES SUPPORTS MURAUX

Aidez-vous de la ligne en pointillés imprimée sur le gabarit pour repérer le milieu du radiateur. Assurez-vous que le gabarit est bien de niveau

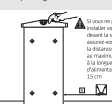

⚠ Évitez de passer vos doigts dans votre appareil. Ouvrez la porte de câbles, débranchez le câble d'alimentation et le câble de chauffage avant de commencer l'installation.

4/ INSTALLATION DES SUPPORTS MURAUX

Repérez et percez les 4 points de perçage pour la fixation du radiateur et pointez-les avec un crayon.



Puissance	A (mm)	B (mm)	C (mm)
1000 ou 1500 W	648	923	-
2000 W	648	-	1111

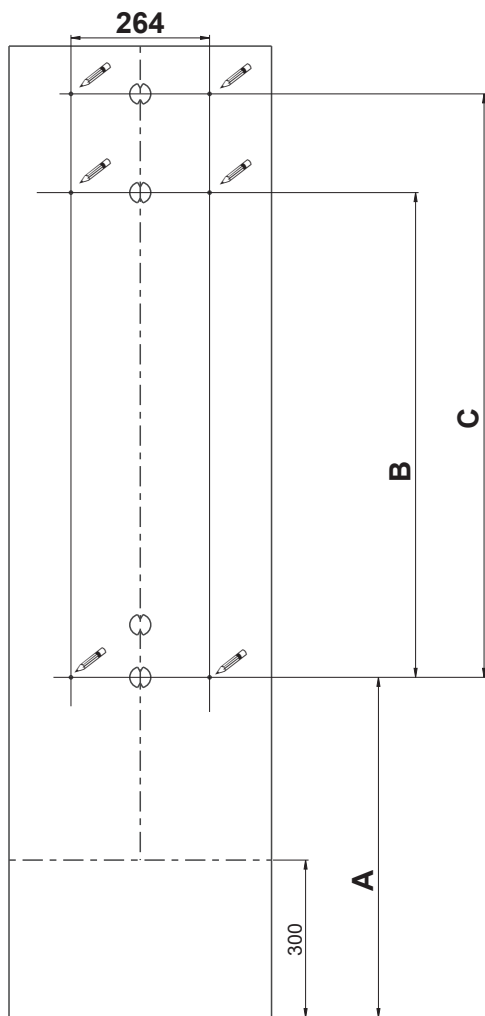

A poser au sol

5/ INSTALLATION DES SUPPORTS MURAUX

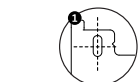

- 1 Avant vissage, alignez les repères du support d'accrochage bas avec les 2 vis.
- 2 Assurez-vous que les supports sont de niveau.
- 3 Vissez les supports.

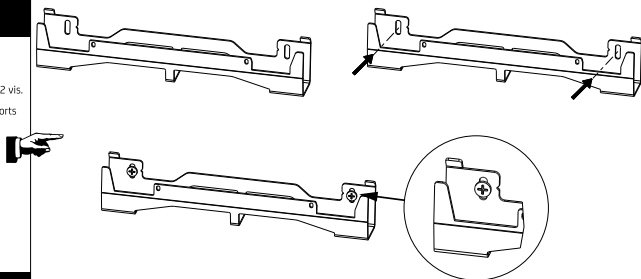
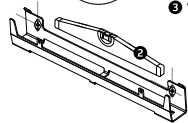

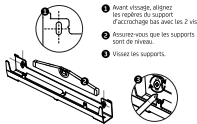
5/ INSTALLATION DES SUPPORTS MURAUX

- Avant d'insérer, alignez les rebords du support d'accrochage bas avec les 2 vis.
- Assurez-vous que les supports sont de niveau.
- Vissez les supports.

6/ RACCORDEMENT ÉLECTRIQUE

 Coupez le courant.

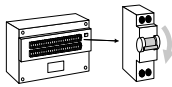
**7/ RACCORDEMENT ÉLECTRIQUE**

Sortez l'appareil de son emballage et glissez le côté boîtier de commande, à la perpendiculaire du mur.

**8/ RACCORDEMENT ÉLECTRIQUE**

Raccordez l'appareil.

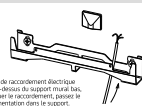

Si la hauteur de raccordement électrique est faible au-dessous du support mural bas, pour effectuer le raccordement, serrez le câble d'alimentation dans le support. Vous obtenez ainsi le crocement du câble.

9/ RACCORDEMENT ÉLECTRIQUE

Le raccordement au secteur se fera à l'aide du câble 3 fils par l'intermédiaire d'un boîtier de raccordement.

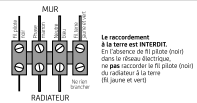

Le raccordement à la terre est **INTERDIT** en l'absence de fiche (câble dans le boîtier électrique) ou sans section de fil égale (câble du radiateur à la terre plus épais que le fil).

10/ RACCORDEMENT ÉLECTRIQUE

Fermez la sortie de câble.

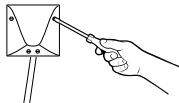
**11/ INSTALLATION DE L'APPAREIL SUR SON SUPPORT MURAL**

Installez votre radiateur à 2.

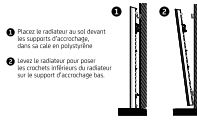

- 1 Placez le radiateur au sol devant les supports d'accrochage, dans sa case en polystyrène.
- 2 Serrez le radiateur pour poser les crochets. Réglez le radiateur sur le support d'accrochage bas.

12/ INSTALLATION DE L'APPAREIL SUR SON SUPPORT MURAL

Installez votre radiateur à 2.



Rapprochez le haut du radiateur du support d'accrochage supérieur jusqu'au contact. Levez légèrement le radiateur en le maintenant bien droit. Rapprochez le haut du radiateur du mur.

13/ INSTALLATION DE L'APPAREIL SUR SON SUPPORT MURAL

Descendez légèrement le radiateur sur les crochets supérieurs.

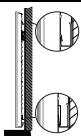
**14/ INSTALLATION DE L'APPAREIL SUR SON SUPPORT MURAL**

Vérifiez le radiateur sur les supports en cliquant les 2 autres crochets supérieurs, à 180°. Cette dernière référence peut garantir une bonne fixation.

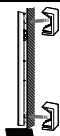
**15/ PRÊT À FONCTIONNER**

Remettez le courant, votre radiateur est à présent prêt à fonctionner. Référez-vous à la notice pour la mise en route.

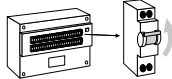

FIXER LES SUPPORTS MURAUX MODÈLE HORIZONTAL ET PLINTHE

MISE EN GARDE

INSTALLATION

DÉCOUVERTE

UTILISATION

FONCTIONS AVANCÉES

AIDE

① Repérez les points de perçage **A**.

Les points de perçage **A** donnent la position des fixations inférieures.

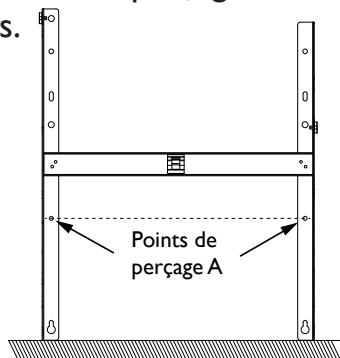

Modèle Horizontal

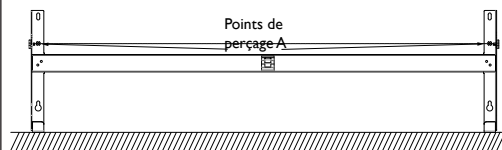

Modèle Plinthe

② Remontez le support mural en l'alignant avec les points de perçage **A** pour repérer les points de perçage **B**.

Les points de perçage **B** donnent la position des fixations supérieures.

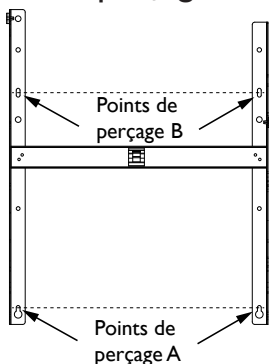

Modèle Horizontal

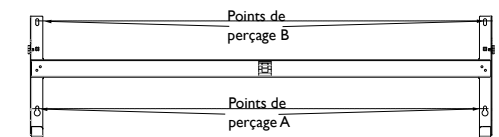

Modèle Plinthe

③ Percez les 4 trous et mettez les vis et chevilles.

④ Positionnez et vissez le support mural.

Modèle VERTICAL

Si le boîtier de raccordement électrique est situé au-dessus du support mural bas, pour effectuer le raccordement, passez le câble d'alimentation dans le support. Vous évitez ainsi le pincement du câble.

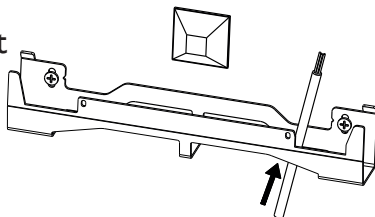

Modèles HORIZONTAL et PLINTHE

Si le câble est trop long, utilisez le passe-câble situé sur le support mural.

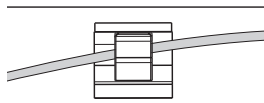

Règles de raccordement

- L'appareil doit être alimenté en 230 V Monophasé 50Hz.
- L'alimentation de l'appareil doit être directement raccordée au réseau après le disjoncteur et sans interrupteur intermédiaire.
- Le raccordement au secteur se fera à l'aide du câble de l'appareil par l'intermédiaire d'un boîtier de raccordement. Dans des locaux humides comme les salles de bains et les cuisines, il faut installer le boîtier de raccordement à au moins 25 cm du sol. L'installation doit être équipée d'un dispositif de protection de type différentiel 30 mA.
- **Le raccordement à la terre est interdit.**
Ne pas brancher le fil pilote (fil noir) à la terre.
- L'alimentation doit être directement raccordée au réseau après le dispositif de coupure omnipolaire conforme aux règles d'installation.
- Si le câble d'alimentation est endommagé, il doit être remplacé par le fabricant, son service après-vente ou une personne de qualification similaire afin d'éviter un danger.
- Si vous utilisez le fil pilote (*fil noir*) et s'il est protégé par un différentiel 30mA (ex : salle de bains), il est nécessaire de protéger l'alimentation du fil pilote sur ce différentiel.
- Si vous voulez utiliser un délesteur, choisissez un délesteur à sortie fil pilote ou radiofréquence ou courant porteur. N'utilisez pas de délesteur à coupure d'alimentation secteur, afin de ne pas détériorer le thermostat.

Schéma de raccordement de l'appareil

- Coupez l'alimentation électrique et branchez les fils d'après le schéma suivant :

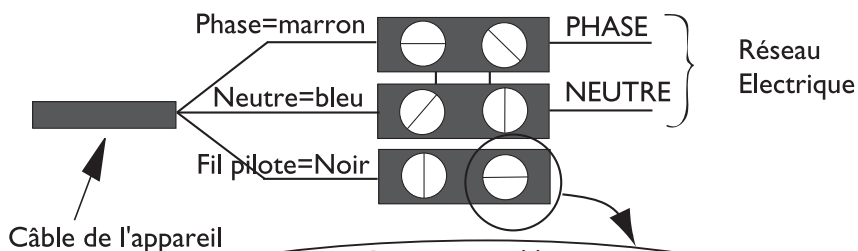

Deux cas possibles

1er cas: appareil Seul



Appareil non piloté.
Le fil pilote n'est pas relié

2ème cas: appareil Esclave



Vers centrale de programmation

- Vous pouvez raccorder le fil pilote si votre maison est équipée d'une centrale de programmation, d'un programmateur ou d'un gestionnaire d'énergie.

Dans ce cas, pour vérifier la transmission correcte des ordres de programmation, procédez aux vérifications suivantes en fonction des modes choisis (*Confort, Eco, ...*) :

	CONFORT	ECO	HORS GEL	ARRÊT DU CHAUFFAGE DÉLESTAGE	CONFORT -1°C	CONFORT -2°C
SIGNAL A TRANSMETTRE						
MESURE ENTRE LE FIL PILOTE ET LE NEUTRE	0 volt	230 volts	-115 volts négative	+115 volts positive	230 volts pendant 3 s	230 volts pendant 7 s

FIXER ET VERROUILLER L'APPAREIL SUR LES SUPPORTS MURAUX MODÈLE VERTICAL

❶ Placez l'appareil au sol (en conservant la cale) devant les supports muraux.

❷ Levez l'appareil à 2 personnes pour poser les crochets inférieurs de l'appareil sur le support mural bas.

❸ Rapprochez le haut de l'appareil du support mural haut jusqu'au contact.

❹ Levez légèrement l'appareil en le maintenant bien droit.

❺ Rapprochez le haut de l'appareil du mur.

❻ Descendez légèrement l'appareil.

❼ Posez les crochets supérieurs sur le support mural haut et les crochets inférieurs sur le support mural bas.

❽ Verrouillez l'appareil sur les supports en cliquant les 4 caches plastique pour garantir une bonne fixation.

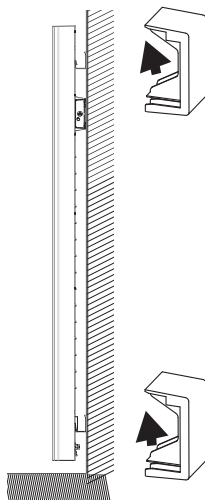
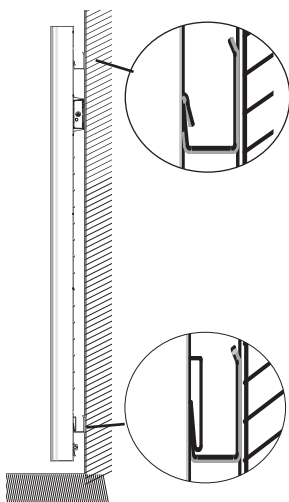
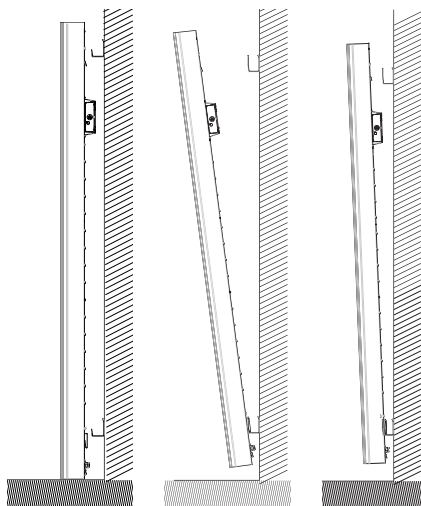

MISE EN GARDE

INSTALLATION

DÉCOUVERTE

UTILISATION

FONCTIONS AVANCÉES

AIDE

FIXER ET VERROUILLER L'APPAREIL SUR LES SUPPORTS MURAUX MODÈLE HORIZONTAL ET PLINTHE

① Posez l'appareil sur la partie inférieure du support mural.

② Ramenez l'appareil vers la partie supérieure du support puis, en le relevant, introduisez le support dans les trous de l'appareil.

③ Tournez les 2 verrous à l'aide d'un tournevis (un de chaque côté de l'appareil).

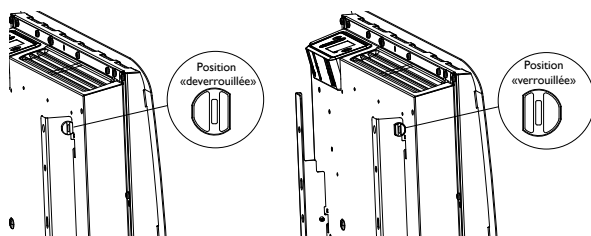
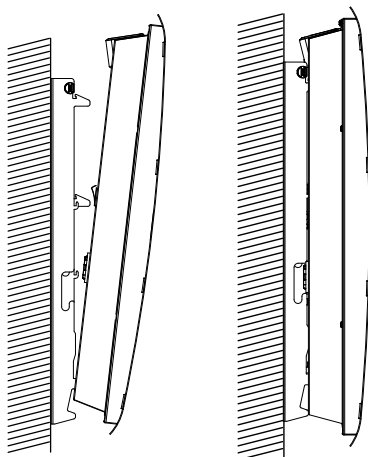

ENTRETIEN



Avant toute action d'entretien, coupez l'alimentation électrique de l'appareil. Pour conserver les performances de l'appareil, il est nécessaire, environ deux fois par an, d'effectuer son dépoussiérage. Pour l'entretien au quotidien, utilisez un chiffon humide et du savon.

Ne jamais utiliser de produits abrasifs et de solvants.

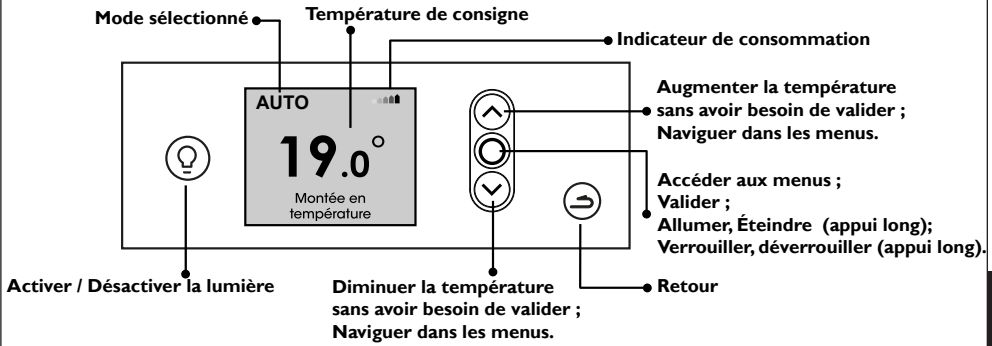
FUNCTIONNEMENT DU BOÎTIER



L'INTERRUPTEUR

Un interrupteur Marche/Arrêt est situé à l'arrière du boîtier de l'appareil. **Utilisez l'interrupteur uniquement pour un arrêt prolongé (hors période de chauffe)** afin de ne pas endommager le thermostat. Pour éteindre l'appareil temporairement, utilisez le bouton  du boîtier. L'utilisation de la fonction lumière reste possible. Positionnez l'interrupteur (situé à l'arrière de l'appareil) sur  pour mettre l'appareil sous tension.

Lorsque l'appareil est mis hors tension, l'appareil n'est plus connecté, la diffusion de la lumière n'est plus active et un nouveau réglage du jour et de l'heure sera peut être nécessaire au-delà de 5 minutes d'arrêt.

L'INDICATEUR DE CONSOMMATION

Un indicateur de consommation vous permet d'optimiser votre réglage de la température. Quand l'indicateur de consommation se trouve au niveau du symbole vert, vous êtes à un niveau de température inférieur ou égal à la température conseillée.



1ÈRE MISE EN MARCHÉ

Appuyez sur n'importe quelle touche pour activer l'écran.

- **Choisissez la langue.**

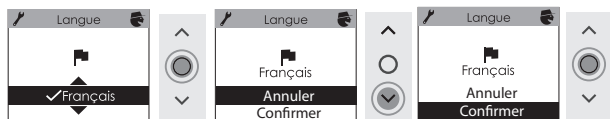

- **Réglez le jour, le mois, l'année, l'heure et les minutes**

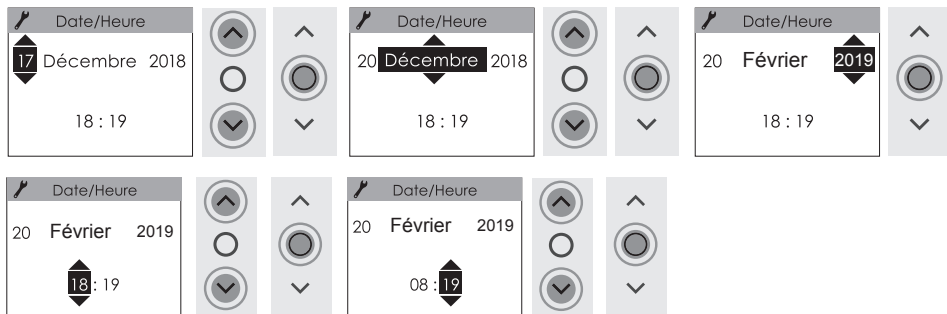

- **Les réglages par défaut sont :**

- Mode AUTO (*l'appareil gère tout seul les temps de chauffe*)
- Température de Confort (*quand vous êtes présent*) : 19° C
- Abaissement 3.5°C (*quand vous n'êtes pas dans la pièce*) : 15,5° C
- Deux programmes (*modifiables*)



En fonction du jour et de l'heure, les écrans suivants s'affichent (exemple le lundi) :

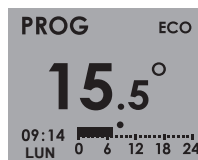

L'appareil fonctionne sur une plage ECO.

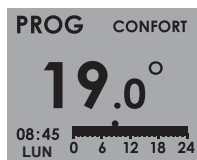

L'appareil fonctionne sur une plage Confort.

CHOISIR LE MODE DE FONCTIONNEMENT

L'appareil propose trois modes de fonctionnement :

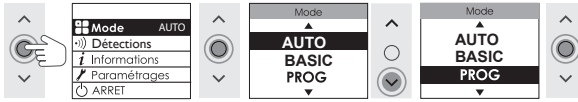

- Le **MODE PROG** : L'appareil suit les programmes enregistrés pour chaque jour de la semaine (les programmes sont définis dans le boîtier de commande de l'appareil, ou dans l'application Cozytouch®).
- Le **MODE BASIC** : L'appareil suit la température réglée.
- Le **MODE AUTO** : Votre radiateur devient autonome.

Le radiateur suit les horaires de fonctionnements qu'il aura défini pour vous en apprenant le rythme de vie réel de votre pièce, afin de vous fournir la température demandée au moment précis où vous êtes présent et réduire sa température aux moments où vous êtes absents.

Comment ça marche :

Vous allumez votre radiateur, réglez la date et l'heure, choisissez votre température de confort et c'est tout. Le radiateur autonome s'occupe du reste.

-La 1ère semaine :

Le radiateur chauffe en confort et apprend les horaires de présences et d'absence de votre pièce/logement. Il apprend également le temps nécessaire pour remonter la température dans votre logement (en fonction de son isolation).

-La deuxième semaine et les semaines suivantes :

Le radiateur applique les horaires de programmation vous correspondant. Il anticipe la chauffe du temps nécessaire pour atteindre la température souhaitée à l'heure demandée dans votre logement.

En cas d'absences imprévues, le radiateur abaisse progressivement sa température de fonctionnement (-1°C par demi-heure en l'absence de mouvement, dans la limite de 2°C) pour maximiser les économies.

En cas de présences imprévues, le radiateur chauffe instantanément pour vous garantir le meilleur confort et repassera en mode eco en l'absence de mouvement.

Le radiateur continue à apprendre vos rythmes de vies pour faire évoluer progressivement la programmation qui s'ajuste en continue à l'évolution de votre rythme de vie.

Ex : Vous quittez votre maison. Votre appareil est réglé à 19°C en Confort (programmé ou non).

- 9H00, il détecte votre absence ;
- 9H30, la température de fonctionnement $\text{Confort} - 1^{\circ}$ passe à 18°C ;
- 10H00, la température de fonctionnement passe à 17°C .

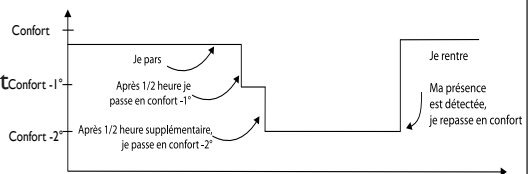

Vous rentrez plus tôt que prévu, votre appareil repasse en Confort.

PROGRAMMER MON APPAREIL

Je sélectionne le **MODE PROG**

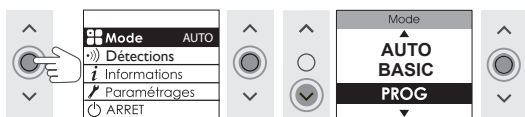

Vous pouvez programmer jusqu'à 3 plages de température Confort pour chaque jour de la semaine. En dehors des plages Confort, l'appareil sera en mode Eco. Il appliquera un abaissement de température dont le réglage s'effectue dans «Abais.T ECO» (la valeur d'abaissement est réglée à -3.5°C par défaut).

Je modifie ma programmation

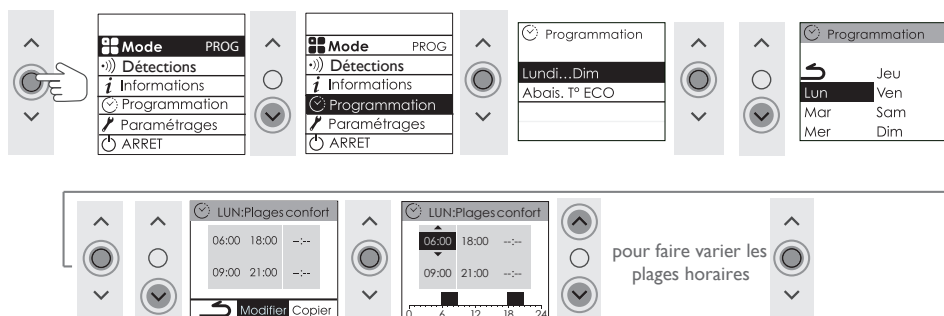

pour faire varier les
plages horaires

💡 Pour supprimer une plage, saisissez une heure de début et une heure de fin identiques.

Je copie ma programmation sur un ou plusieurs jours

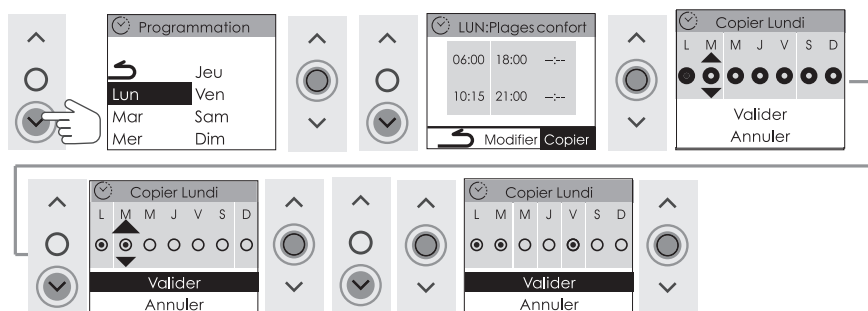

Sélectionner les jours souhaités puis se rendre sur **VALIDER**

💡 Après une coupure de courant, la programmation est conservée. Un nouveau réglage du jour et de l'heure peut être nécessaire si la coupure dure plus de 5 minutes.

CHOISIR MA TEMPÉRATURE DE CONFORT

J'augmente ou je diminue la température  de 12°C à 28° C

J'ai sélectionné le **MODE AUTO** :



J'ai sélectionné le **MODE PROG** :

• mon appareil affiche **PROG** :

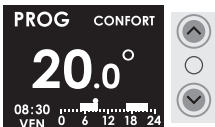

• mon appareil affiche **PROG ECO** :

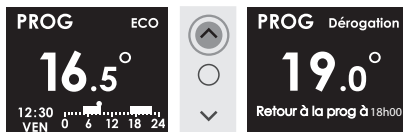

La température peut être augmentée temporairement (dérogation).

La dérogation prendra fin à la prochaine plage de Confort.

 En PROG ECO, pour modifier la température de Confort de façon permanente, il faut sélectionner le Mode Basic, modifier la température, puis sélectionner à nouveau le Mode PROG.

J'ai sélectionné le **MODE BASIC** :



 Il faut 6 heures minimum pour que la température se stabilise dans la pièce.

ALLUMER / ÉTEINDRE MON APPAREIL

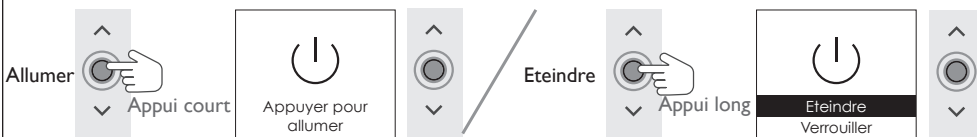

⚡ Vérifiez que l'interrupteur situé derrière l'appareil est positionné sur **I**.

CALIBRER LA TEMPÉRATURE (ÉTALONNAGE)

Selon votre installation (emplacement, puissance, volume, isolation...), il est possible que vous releviez une Température ambiante de la pièce différente de celle affichée sur l'écran de votre appareil (Température de consigne).

Dans ce cas, vous pouvez calibrer la température de votre appareil afin de la faire correspondre à la température de la pièce (reportez-vous au Menu Expert).

Avant toute action, laissez stabiliser la température au moins 6h en mode confort, à la température souhaitée.

Procédez ensuite au calibrage. La valeur de calibrage est comprise entre -3°C et $+3^{\circ}\text{C}$.

Exemple : la température affichée sur votre thermomètre est de 18°C .

La température affichée sur votre appareil est 20°C => la valeur de calibrage est de -2°C .

DESCRIPTION DU MODE BASIC

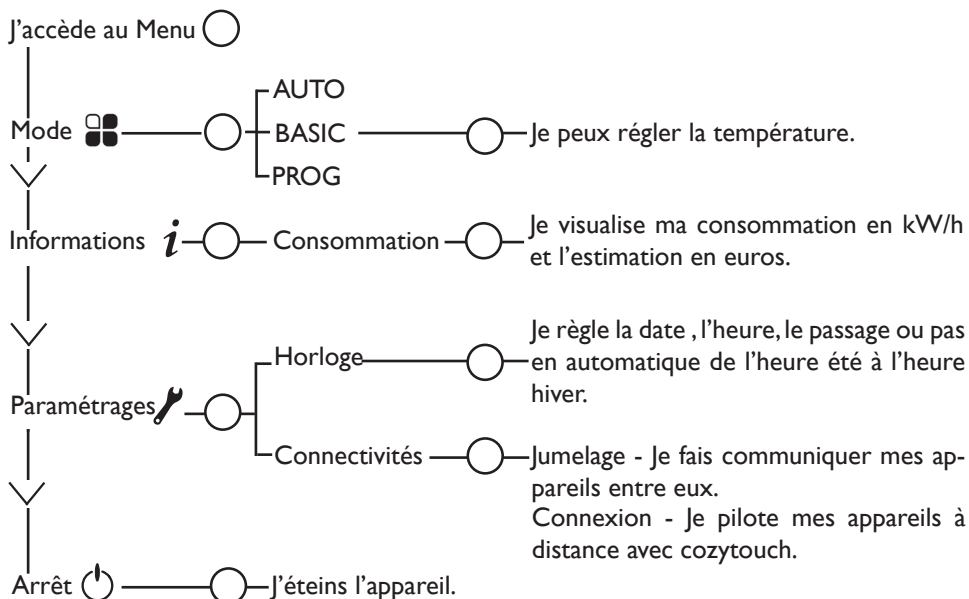

DESCRIPTION DU MODE PROG

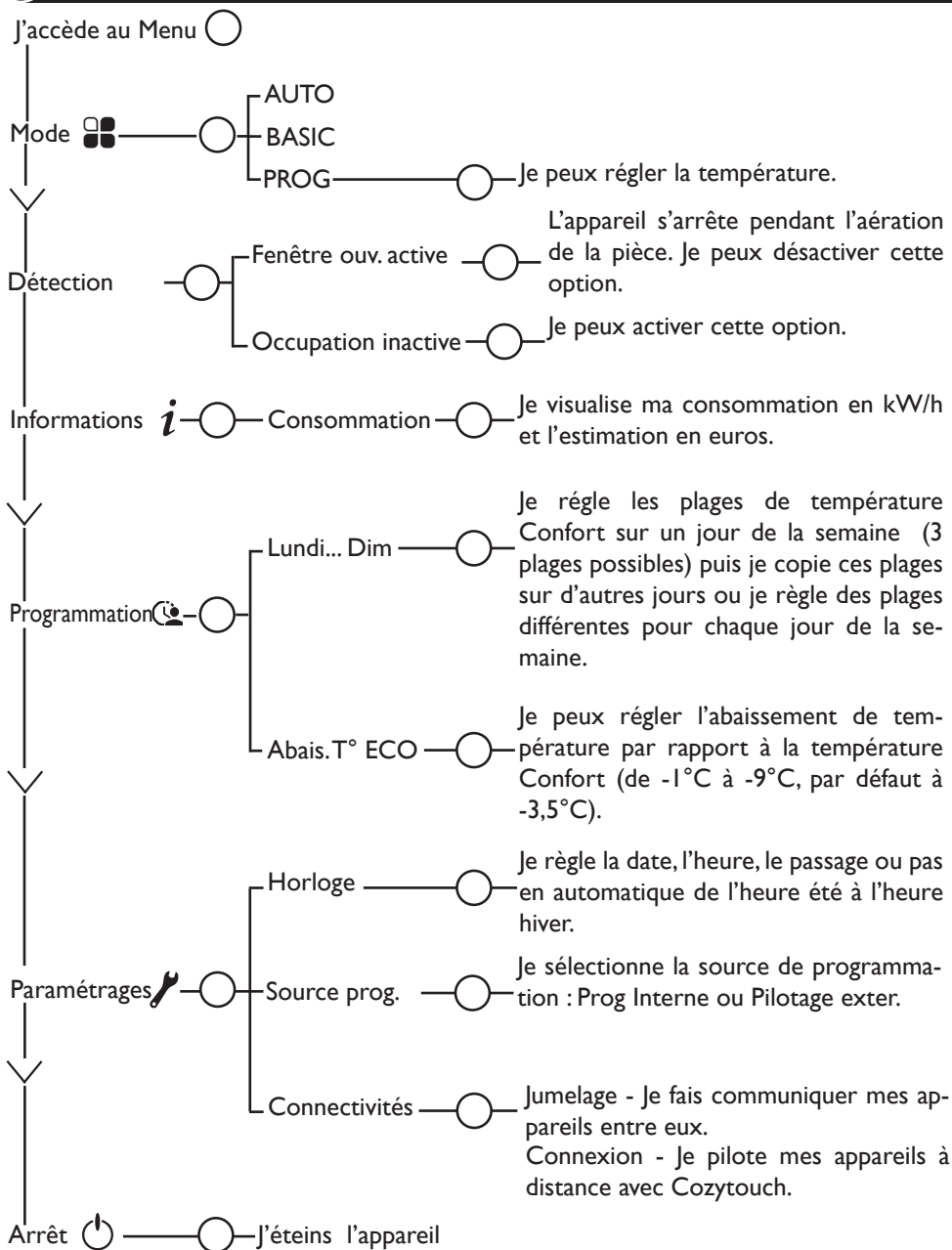

DESCRIPTION DU MODE AUTO



J'accède au Menu 

Mode 

- AUTO
- BASIC
- PROG





Le pilotage intelligent est actif.
Je peux régler la température.

Détections 

- Fenêtre ouv. active 
- Occupation active 



L'appareil s'arrête pendant l'aération de la pièce. Je peux désactiver cette option.
Cette option est toujours active dans le mode Auto.

Informations 

- Autoprogrammation 
- Temps d'anticipation 
- Economies d'énergies 
- Consommation 

Je visualise mes périodes de présence observées par l'appareil pour chaque jour de la semaine.
Je visualise le temps d'anticipation de la mise en chauffe.
Je visualise mes économies d'énergie.
Je visualise ma consommation en kW/h et l'estimation en euros.

Paramétrages 

- Horloge 
- Abais. MAX 
- Connectivités 

Je règle la date, l'heure, le passage ou pas en automatique de l'heure été à l'heure hiver.
Je peux choisir ma température de Confort, mes économies (abaissement de -2, -3 ou -4°C), ou un équilibre entre Confort et économies.
Jumelage - Je fais communiquer mes appareils entre eux.
Connexion - Je pilote mes appareils à distance avec Cozytouch.

Arrêt 

J'éteins l'appareil. 

MISE EN GARDE
INSTALLATION
DÉCOUVERTE
UTILISATION
FONCTIONS AVANCÉES
AIDE

Fonctions avancées

UTILISER LA LUMIÈRE



Créer une ambiance feutrée dans votre salon, disposer d'une veilleuse dans la chambre de vos enfants ou encore vous permettre de vous lever sans risque dans la nuit, à vous de choisir grâce à l'intégration d'une fonction lumière sur votre appareil. Celle-ci est pilotable depuis votre boîtier de commande sur l'appareil et/ou directement depuis votre application smartphone/tablette Cozytouch. L'utilisation de la fonction Lumière est aussi possible lorsque l'appareil est sur Arrêt (l'interrupteur doit être sur).

J'accède à la fonction lumière 

Luminosité  Je peux régler l'intensité lumineuse (4 niveaux possibles).

Minuterie  Je peux régler le temps d'allumage de la lumière. Par défaut, le temps est de 20 minutes. Vous pouvez choisir 40 minutes, 1 heure, 4 heures, ou permanent.

Eclairage auto  Ma présence est détectée dans l'obscurité. L'éclairage se déclenche automatiquement à faible luminosité pendant 30 secondes. Vous pouvez désactiver cette option. Cela ne déclenche pas la chauffe du radiateur.

 Un appui sur la touche  éteint la lumière.

MAÎTRISER MA CONSOMMATION

CONSULTER MES CONSOMMATIONS

Sur mon appareil, je peux visualiser la consommation en KW/h ainsi que l'estimation en euros. Le compteur se déclenche dès la première mise en service de l'appareil.

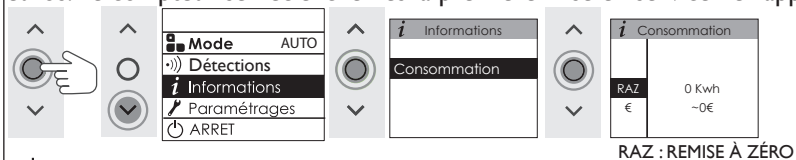

The image shows three sequential screenshots of the device's control interface. The first screenshot shows a menu with options: Mode (AUTO), Détections, Informations, Paramétrages, and ARRÊT. The second screenshot shows the 'Informations' screen with 'Consommation' selected. The third screenshot shows the 'Consommation' screen with a display showing '0 Kwh' and '€ -0€'. Below the third screenshot, the text 'RAZ : REMISE À ZÉRO' is displayed.

 Je peux modifier le prix du KW/h.

MODIFIER LA TEMPÉRATURE ECO

L'écart de température entre Confort et Eco est défini par défaut à -3.5°C (valeur recommandée pour une meilleure maîtrise de ma consommation). En mode PROG, je peux modifier cet écart de -2°C à -9°C . La température Eco maximum est de 19°C (et au minimum de 10°C). En mode AUTO, je peux modifier cet écart de -2 à -4°C .

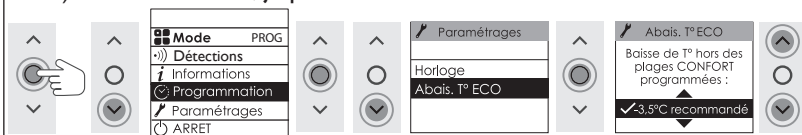

The image shows three sequential screenshots of the device's control interface. The first screenshot shows a menu with options: Mode (PROG), Détections, Informations, Programmation, Paramétrages, and ARRÊT. The second screenshot shows the 'Paramétrages' screen with 'Abais. T° ECO' selected. The third screenshot shows the 'Abais. T° ECO' screen with a display showing 'Baisse de T° hors des plages CONFORT programmées : -3,5°C recommandé' and a knob set to -3.5°C.

FONCTION FENÊTRE OUVERTE

💡 Cette fonction n'est pas disponible en MODE BASIC.

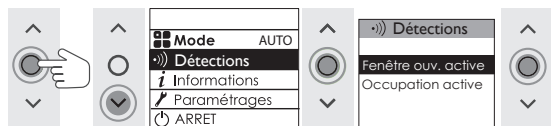

En MODE PROG et AUTO la fonction fenêtre ouverte permet de détecter les variations de températures liées à l'ouverture et la fermeture de vos fenêtres. Si vous oubliez d'éteindre votre appareil lors de l'ouverture prolongée d'une fenêtre, cette fonction permet d'y pallier et évite à votre appareil de chauffer inutilement.

L'appareil passe automatiquement en Hors Gel (7°C) lorsqu'il détecte une fenêtre ouverte et remonte à la température initiale lorsqu'il détecte sa fermeture (le temps de détection est variable et peut aller jusqu'à 15 minutes). L'appareil réagit aux ouvertures et fermetures de fenêtre en fonction de plusieurs variables : la température souhaitée dans la pièce, la température extérieure, la configuration de l'installation.

💡 Nous déconseillons l'utilisation de cette fonction dans les couloirs et dans les pièces situées à proximité d'une porte d'entrée donnant sur l'extérieur.

FONCTION OCCUPATION

Cette fonction n'est pas utilisable dans le mode BASIC

Elle est toujours active dans le mode AUTO

Permet de ne chauffer votre pièce que lorsqu'une personne est présente. L'appareil applique la température de consigne enregistrée. La détection ne se fait pas en dessous du capteur, l'angle de détection est de 90°.

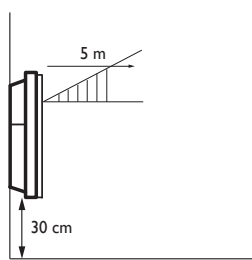
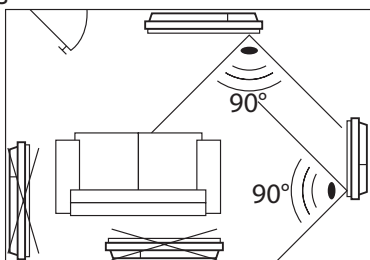

Ex : Vous quittez votre maison. Votre appareil est réglé à 19° C en Confort (programmé ou non).

- 9H00, il détecte votre absence ;
- 9H30, la température de fonctionnement passe à 18° C ;
- 10H00, la température de fonctionnement passe à 17° C.

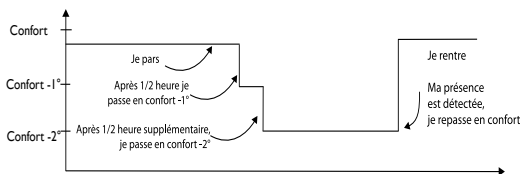

Vous rentrez plus tôt que prévu, votre appareil repasse en Confort.

Pour activer ou désactiver cette fonction reportez-vous aux descriptions des menus.

FAIRE COMMUNIQUER MES APPAREILS ENTRE EUX

Les appareils, situés dans une même pièce peuvent être jumelés pour leur permettre de communiquer et partager des informations.

Par exemple, quand plusieurs appareils sont jumelés, un changement de température de consigne, de mode ou de programmation sur un appareil se répercute immédiatement sur tous les autres appareils.

De la même manière, si un des appareils de la pièce détecte une fenêtre ouverte, il communiquera cette information aux autres appareils.

💡 Vous pouvez jumeler jusqu'à 5 appareils maximum.

Jumeler les appareils

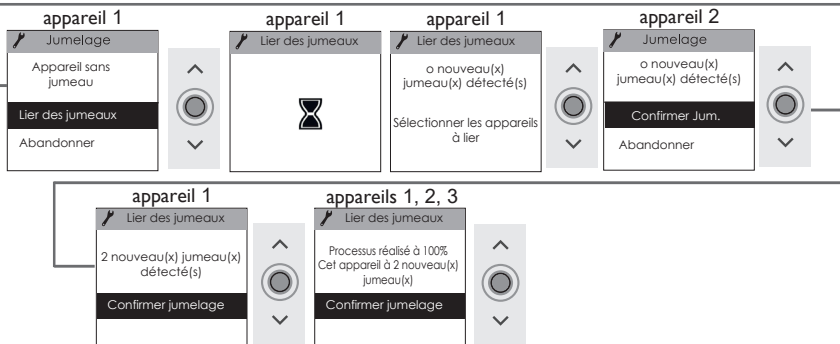
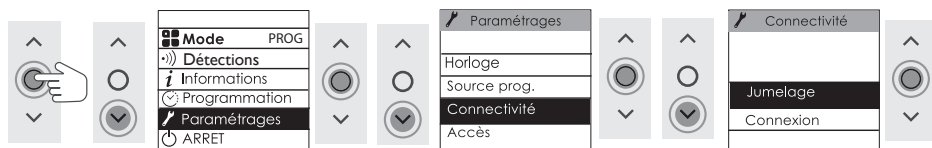

💡 Pour ajouter un jumeau, il faut annuler le jumelage existant et recommencer l'opération permettant de jumeler tous les appareils entre eux.

Voir les appareils jumelés

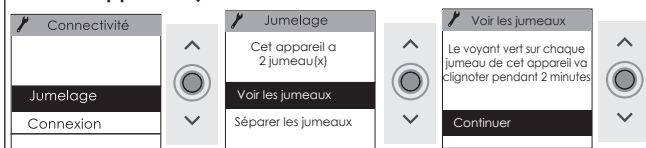

Annuler le jumelage



GÉRER MON APPAREIL DEPUIS MON SMARTPHONE

Cet appareil est compatible avec notre Offre Cozytouch®.

Accessoires nécessaires :

- Application Cozytouch ® SAUTER compatible iOS et Android. Téléchargement gratuit sur App Store ou Google Play ;
- Bridge Cozytouch SAUTER, vendu par les distributeurs de notre marque ou sur la e-boutique SAUTER : <https://boutique.confort-sauter.com> ;
- Box d'accès à internet.



Cette installation vous permet de piloter, programmer, contrôler votre (vos) appareil(s) à distance, via un smartphone ou une tablette.

Vous pouvez par exemple modifier la température de consigne, gérer vos absences en indiquant votre date de retour, visualiser la consommation de vos appareils, changer de mode, réaliser votre programmation.

Si vous souhaitez jumeler plusieurs appareils d'une même pièce via l'application, il faut connecter les appareils un par un.

Pour utiliser le MODE PROG, la source de programmation interne doit être sélectionnée dans la commande de l'appareil :

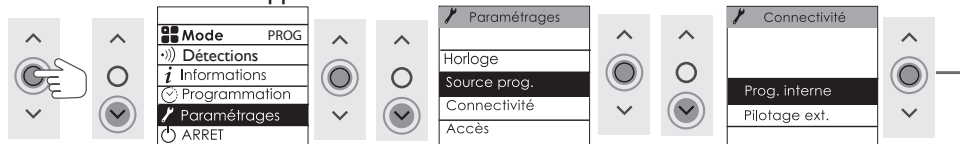

Connectez les appareils

Effectuez ensuite toutes les opérations de connexion ou de pilotage à partir de l'application (suivez les instructions affichées sur votre smartphone ou votre tablette).

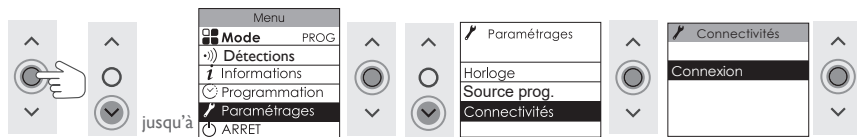

Important : Si les appareils sont déjà jumelés entre eux et que vous souhaitez vous connecter à l'application, vous devez annuler le jumelage.

Puis connectez les appareils d'une même pièce, un par un.

De même que vous ne pouvez pas jumeler des appareils entre eux s'ils ont déjà été connectés dans l'application dans des pièces différentes.

UTILISER UN GESTIONNAIRE CENTRALISÉ

L'appareil suit les ordres du gestionnaire centralisé de votre installation par liaison Fil Pilote. Le mode PROG et la source de programmation «Pilotage externe» doivent être sélectionnés.

Je sélectionne le MODE PROG

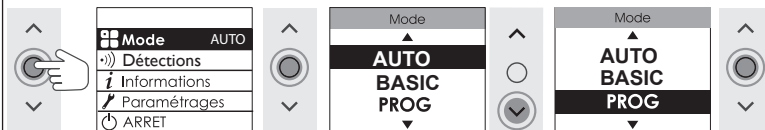

Je sélectionne la source de programmation

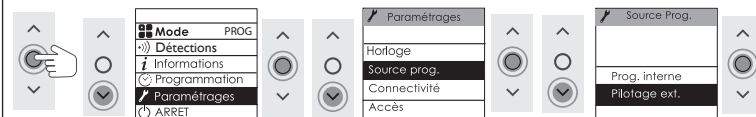

Effectuez les opérations de pilotage à partir de votre gestionnaire centralisé (suivez les instructions de la notice de votre gestionnaire).

💡: Le fil pilote doit être raccordé.

DÉLESTAGE

Nos appareils sont compatibles avec différents systèmes de délestage. Vous ne devez toutefois pas utiliser de délestage par coupure d'alimentation secteur car ce système est incompatible avec nos appareils. Des coupures franches d'alimentation électrique intempestives et répétées peuvent provoquer une usure prématurée et une détérioration des cartes électroniques qui ne seraient pas couvertes par la garantie du fabricant. Au delà de 5 minutes, le réglage du jour et de l'heure seront perdus.

Lors des périodes de délestage, l'écran indique «Ordre délestage prioritaire» si envoi d'un ordre Arrêt/Délestage, «Ordre prioritaire» si envoi d'un ordre Hors Gel.

L'appareil revient ensuite à son mode de fonctionnement initial.

M'ABSENTER PLUS DE 48 HEURES (HORS-GEL)

Quel que soit le mode choisi, quand vous êtes absent plus de 48 H, nous conseillons de sélectionner la température Hors Gel (7 ° C). À votre retour, réglez à nouveau la température de consigne pour revenir à un fonctionnement normal.

📌 jusqu'à 7.0°

BLOQUER L'ACCÈS AUX COMMANDES



FAIRE D'AUTRES RÉGLAGES (MENU EXPERT)

Pour accéder aux fonctions avancées, j'appuie en même temps sur ces deux touches pendant plus de 3 secondes.



Menu ○

Informations ○

Permet d'obtenir des informations sur l'appareil qui pourront vous être demandées en cas de contact avec le SAV

Paramétrages ○

Général ○

Son

J'active ou je désactive le son des touches.

Langue

Je choisis la langue.

Réinitialiser

Je règle la langue, l'heure, et la date. Je reviens à la température de Confort à 19°C, l'Eco à 15,5°C, et la programmation initiale.

Config fonction ○

Etalonnage T°

Je peux calibrer la température de mon appareil afin de la faire correspondre à la température de la pièce.

Avant toute action, je laisse stabiliser la température au moins 6h en mode confort, à la température souhaitée.

Je procède ensuite au calibrage.

La valeur de calibrage est comprise entre -3°C et +3°C.

Exemple : la température affichée sur mon appareil est 20°C.

Celle affichée sur mon thermomètre est de 18°C => je choisis la valeur de calibrage est de -2°C.

Détection fenêtre

Je peux activer ou désactiver la fonction Fenêtre ouverte.

Effacement

Permet de baisser la température de consigne de -1° C à -2° C lors des périodes de pointes tarifaires. Ces périodes sont signalées par l'envoi d'un message radio privé en fonction du système installé. Cette fonction est disponible à partir du système EDF LINKI® et nécessite l'installation de l'offre Cozytouch.



Restrictions ○

Temp. max

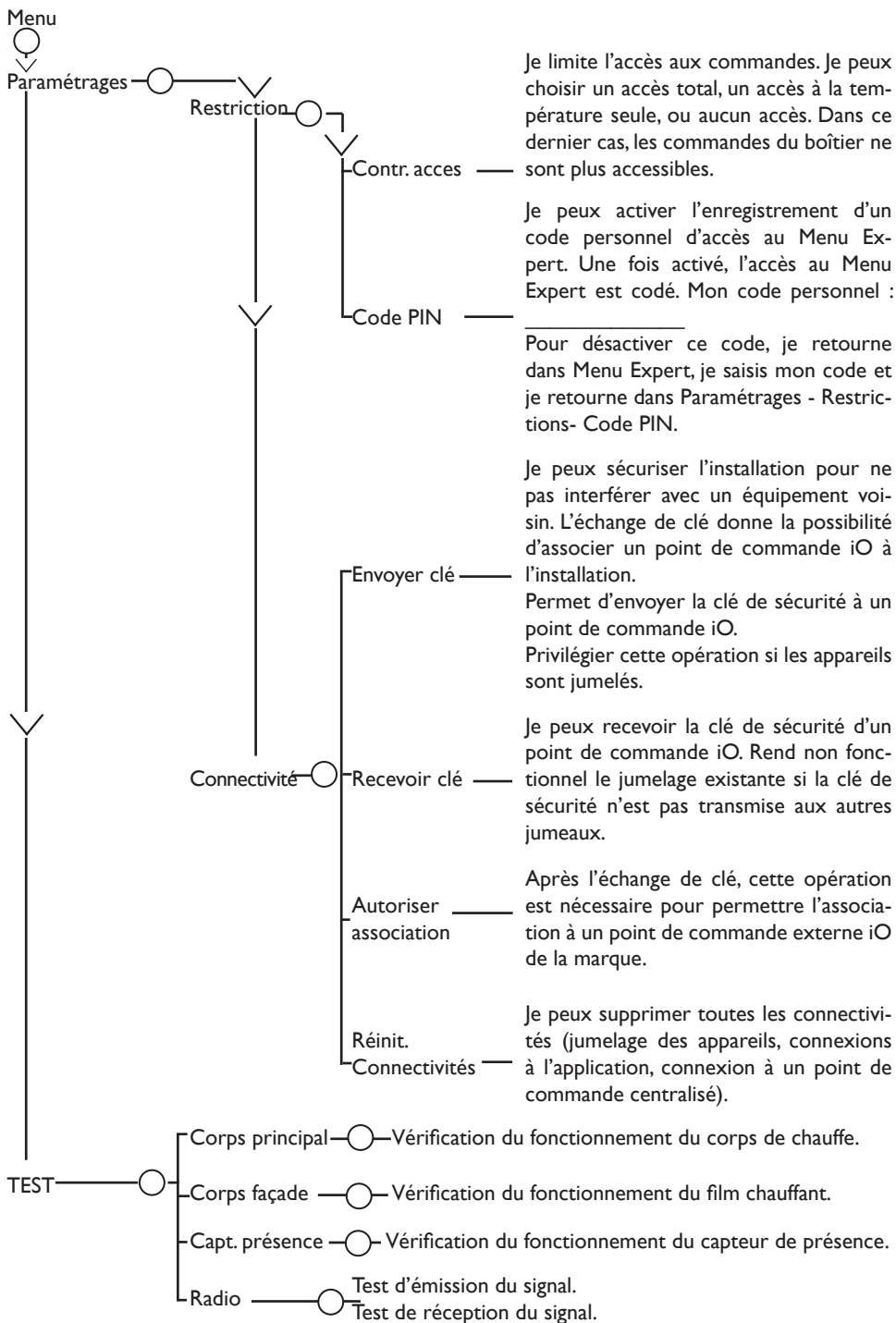
J'enregistre une température de consigne maximum qui ne pourra pas être dépassée (comprise entre 19°C et 28°C).



J'AI UN PROBLÈME

Problème rencontré	Vérifications à faire
L'écran du boîtier de commande ne s'allume pas.	Vérifiez que l'appareil est alimenté électriquement Vérifiez que l'interrupteur situé derrière l'appareil est en position  . Faites un appui court sur  .
La température d'ambiance est différente de celle affichée sur l'appareil.	Il est nécessaire d'attendre 6 heures au minimum pour que la température se stabilise. Il est possible, en fonction de votre installation, que vous releviez une température différente de celle affichée sur l'appareil (un écart de 0,5° C est normal.) Dans ce cas, reportez-vous à «Faire d'autres réglages», Paramétrages - Config fonction - Etalonnage T°.
L'appareil ne chauffe pas.	Si vous êtes en programmation, vérifiez que vous êtes sur une plage horaire Confort. Assurez-vous que les disjoncteurs de l'installation sont enclenchés ou bien que le délesteur (si vous en avez un) n'a pas coupé le fonctionnement de l'appareil. Vérifiez la température de l'air de la pièce : si elle est plus élevée que la température de consigne, l'appareil ne chauffe pas.
L'appareil chauffe tout le temps	Relevez la température en bas à droite de l'appareil (c'est ici qu'est localisée la sonde). Si cette température est inférieure à la température de consigne, alors il est normal que l'appareil chauffe. En cas de différence notable entre la température en bas à droite de l'appareil et la température ambiante de la pièce nous vous conseillons de corriger l'environnement de l'appareil en conséquence. Dans le cas contraire nous vous invitons à vérifier la puissance de l'appareil par rapport aux dimensions de la pièce et à son bâti. Assurez-vous également que le produit chauffe un volume fermé (pas de flux d'air venant de pièces non chauffées). En cas de problème (thermostat bloqué...), coupez l'alimentation de l'appareil (fusible, disjoncteur) pendant environ 10 minutes, puis rallumez-le. Si le phénomène se reproduit fréquemment, contactez le SAV.
L'appareil ne chauffe pas assez.	Augmentez la température (reportez-vous au chapitre «Choisir ma température de confort »). Si le réglage est au maximum, faites les vérifications suivantes : - Vérifiez si un autre mode de chauffage existe dans la pièce. - Assurez-vous que votre appareil ne chauffe que la pièce (porte fermée). - Faites vérifier la tension d'alimentation de l'appareil. - Vérifiez si la puissance de votre appareil est adaptée à la taille de votre pièce.

Problème rencontré	Vérifications à faire
L'appareil est très chaud en surface.	Il est normal que l'appareil soit chaud lorsqu'il fonctionne, la température maximale de surface étant limitée conformément à la norme NF Electricité. Si toutefois vous jugez que votre appareil est toujours trop chaud, vérifiez que la puissance est adaptée à la surface de votre pièce (nous vous préconisons 100 W/m ² pour une hauteur sous plafond de 2,50 m ou 40W/m ³) et que l'appareil n'est pas placé dans un courant d'air qui perturberait sa régulation.
Des traces de salissures apparaissent sur le mur autour de l'appareil.	En ambiance polluée, des salissures peuvent apparaître sur les sorties d'air de l'appareil ou au mur. Ce phénomène est lié à la mauvaise qualité de l'air ambiant (fumée de cigarettes, bougies, encens, cheminée,...). Il est conseillé dans ce cas de vérifier la bonne aération de la pièce (ventilation, entrée d'air, etc...). La garantie ne s'applique pas.
Le Menu Expert n'est pas accessible.	Vous avez enregistré un code PIN. Vous devez saisir votre code pour accéder au menu Expert (voir chapitre «Faire d'autres réglages-Menu Expert»).
L'appareil ne répond pas aux ordres du fil pilote.	Vérifiez que le fil pilote est bien raccordé à l'installation. Vérifiez la transmission correcte des ordres de programmation. Les ordres hors gel ou délestage sont prioritaires. Le délai de basculement du mode Confort vers le mode Eco est de l'ordre de 12 secondes. Le délai de basculement du mode Confort -1/-2 vers Confort est de l'ordre de 5 minutes. Vérifiez la bonne utilisation de la centrale de programmation (voir notice d'utilisation de la centrale). Si vous utilisez un Gestionnaire centralisé, vérifiez que le paramétrage est en «prog Externe».
L'appareil ne suit pas les ordres de programmation interne ou de l'application Cozytouch	Vérifiez que la date et l'heure sont réglées. Vérifiez que l'appareil est en Mode PROG et la source de programmation en «Prog interne», ou en Mode AUTO. Vérifiez la connexion à partir de l'application Cozytouch (<i>l'écran de l'appareil clignote</i>).
L'appareil ne se connecte pas à l'application.	La portée maximum entre le bridge Cozytouch et l'appareil est de 100 à 300 m champ libre / 20 m si 2 dalles ou parois de béton. Le nombre maximum d'appareils par pièce pouvant être connectés est de 5 et 20 appareils sur l'ensemble de l'installation. Supprimer l'appareil de l'application et faire une réinitialisation des connexions dans le Menu Expert (voir chapitre «Faire d'autres réglages»). Renouvelez ensuite l'opération.

Problème rencontré	Vérifications à faire
L'appareil a perdu le réglage de la date et de l'heure.	En cas de coupure secteur prolongée (plus de 5 minutes), l'appareil perd la mémorisation de la date et de l'heure. La programmation est conservée.
La température de consigne est bloquée à 23°C et un message apparaît dès 21°C.	Un accès restreint a été activé dans les paramètres. Pour le désactiver, reportez-vous au chapitre «Faire d'autres réglages-Menu Expert», saisissez le code PIN. Sélectionner «Paramétrages, Général, réinitialiser».
L'appareil affiche «Accès refusé».	Vérifiez que l'appareil n'est pas verrouillé (voir chapitre «Bloquer l'accès aux commandes»). Dans le cas contraire, vérifiez qu'aucune restriction n'est activée (voir chapitre «Faire d'autres réglages-Menu Expert, Paramétrages, Restrictions»)
L'appareil affiche «Délestage / Arrêt prioritaire»	L'appareil reçoit un ordre prioritaire sur son fil pilote. Déconnectez le fil pilote.
L'appareil chauffe alors que la fenêtre est ouverte.	Il peut y avoir un laps de temps entre l'ouverture de la fenêtre et l'arrêt de la chauffe (environ 15 min). En cas de température extérieure douce ou suivant la configuration de la pièce, le passage en Hors Gel peut s'avérer plus long (c'est la sonde de l'appareil qui détecte la chute de température et déclenche le HG). Si la température de la pièce chute sous 7°C, l'appareil chauffe.
Un appareil jumelé ne communique pas avec les autres appareils jumelés.	Le nombre maximum d'appareils pouvant être jumelés est de 5. La portée maximum est de 100 à 300 mètres champ libre / 20 mètres si 2 dalles ou parois béton. Vérifiez que l'appareil est bien jumelé (voir chapitre «Faire communiquer mes appareils entre eux»). En cas d'échec, supprimez le jumelage des appareils et faites une ré-initialisation des connexions (voir chapitre «Faire d'autres réglages-Menu Expert»). Renouvelez ensuite l'opération de jumelage.
L'appareil ne suit pas les ordres de programmation de l'application Cozy-touch	Le fil pilote est branché. -Si vous ne souhaitez plus utiliser votre centrale de programmation, votre programmateur ou votre gestionnaire d'énergie (par exemple en cas de pilotage de vos appareils via l'application Cozy-touch), ne branchez pas le fil pilote. -Si vous souhaitez continuer à faire du délestage, branchez le fil pilote.

Si vous n'avez pas réussi à résoudre votre problème, contactez votre distributeur. Munissez-vous des références de l'appareil. Elles sont situées sur le côté de l'appareil. Mesurez la température de la pièce.

A Code commercial
B N° de série

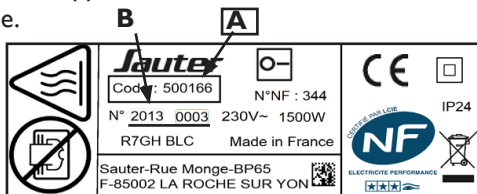

(Photo non contractuelle)

Le Code commercial (A) et le Numéro de série (B) identifient auprès du constructeur l'appareil que vous venez d'acquérir.

_____ Déclaration de conformité _____

DIRECTIVE RED 2014/53/UE(*)

Par la présente Atlantic Industrie déclare que l'équipement référencé ci-dessous est conforme aux exigences essentielles de la directive RED 2014/53/UE.

La déclaration de conformité UE complète de cet équipement est disponible sur demande, auprès de notre service après-vente (voir adresse et n° de tél en fin de notice).

Désignation :	Radiateur avec carte radio BD3.3
Modèles :	R7GH- R7GV - R7GP

Caractéristiques :

Bandes de fréquence radio utilisées par l' Emetteur-Récepteur :

868MHz à 868.6 MHz

868.7 MHz à 869.2 MHz

869.7 MHz à 870 MHz

Puissance de radiofréquence maximale : <25 mW

Température d'utilisation : mini -10°C ; Maxi +35°C.

Equipement Hertzien de Classe 2 : peut être mis sur le marché et mis en service sans restriction.

Portée radio : de 100 à 300 mètres en champ libre, variable selon les équipements associés (portée pouvant être altérée en fonction des conditions d'installation et de l'environnement électromagnétique)

La conformité aux normes radio et Compatibilité électromagnétique a été vérifiée par l'organisme notifié 0081 : LCIE France, Fontenay aux Roses.

Caractéristiques

Références du modèle		R7GH - R7GV - R7GP		
Caractéristique	Symbole	Valeur	Unité	
Puissance thermique				
Puissance thermique nominale	P nom	1 à 2 1000 à 2000	kW W	
Puissance thermique minimale	P min	0,0 0	kW W	
Puissance thermique maximale continue	P max,c	2,0 2000	kW W	
Consommation d'électricité auxiliaire				
A la puissance thermique nominale	el max	0,000	kW	
A la puissance thermique minimale	el min	0,000	kW	
En mode veille	el sb	0,8l 0,0008l	kW W	
Type de contrôle de la puissance thermique / de la température de la pièce				
Caractéristique	Unité	Information complémentaire		
Contrôle électronique de la température de la pièce et programmateur hebdomadaire.	oui			
Autres options de contrôle				
Contrôle de la température de la pièce, avec détecteur de présence.	oui			
Contrôle de la température de la pièce, avec détecteur de fenêtre ouverte.	oui			
Option de contrôle à distance.	oui			
Contrôle adaptif de l'activation.	oui			
Limitation de la durée d'activation.	non			
Capteur à goble noir.	non			
Coordonnées de contact	Idem étiquette signalétique			

CONDITIONS DE GARANTIE

- La durée de garantie est de deux ans à compter de la date d'installation ou d'achat et ne saurait excéder 30 mois à partir de la date de fabrication en l'absence de justificatif.
- SAUTER assure l'échange ou la fourniture des pièces reconnues défectueuses à l'exclusion de tous dommages et intérêts.
- Les frais de mains d'œuvre, de déplacement et de transport à l'initiative de l'utilisateur restent à sa charge.
- Les détériorations provenant d'une installation non conforme, d'un réseau d'alimentation ne respectant pas la norme NF EN 50160, d'un usage anormal ou du non respect des prescriptions de ladite notice ne sont pas couvertes par la garantie.
- Les dispositions des présentes conditions de garantie ne sont pas exclusives du bénéfice, au profit de l'acheteur, de la garantie légale pour défauts et vices cachés qui s'appliquent en tout état de cause dans les conditions des articles 1641 et suivants du code civil.
- Présenter le présent certificat uniquement en cas de réclamation auprès du distributeur ou de votre installateur, en y joignant votre facture d'achat.



le choix 100% tranquillité à partir de 125€

Avec Garantie +, vous bénéficiez :

- d'une extension de garantie de 3 ans
- de services premium incluant :
 - en cas de besoin : un dépannage à domicile, pièces et main-d'œuvre incluses
 - des conseils personnalisés,
 - des rappels d'entretien

ENREGISTREZ VOS PRODUITS

sur www.confort-sauter.com



09 77 42 42 42 Service gratuit + prix appel

Avant d'appeler SAUTER Service, munissez-vous des informations suivantes indiquées sur la plaque signalétique située sur le côté de l'appareil.

*du lundi au vendredi de 8h00 à 12h30 et de 13h30 à 18h00

Pour toute information complémentaire, rendez-vous sur www.confort-sauter.com

Code article (6 chiffres) : _____

N° de série : _____

Date d'achat : _____

Cachet du revendeur

