

AIR CONDITIONER

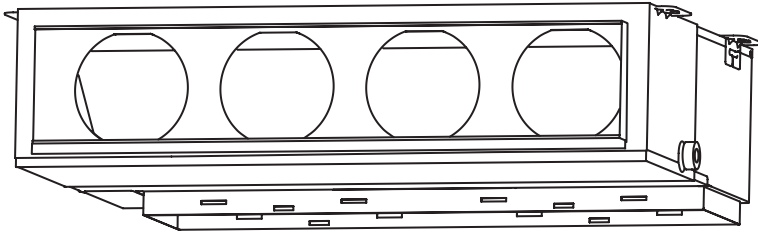

INSTALLATION MANUAL

For authorized service personnel only.

English

INSTALLATIONSANLEITUNG

Nur für autorisiertes Personal.

Deutsch

MANUEL D'INSTALLATION

Pour le personnel agréé uniquement.

Français

MANUAL DE INSTALACIÓN

Solo para personal autorizado.

Español

MANUALE D'INSTALLAZIONE

Ad uso esclusivo del personale autorizzato.

Italiano

ΕΓΧΕΙΡΙΔΙΟ ΕΓΚΑΤΑΣΤΑΣΗΣ

Για εξουσιοδοτημένο προσωπικό σέρβις.

Ελληνικά

MANUAL DE INSTALAÇÃO

Apenas para técnicos autorizados.

Português

РУКОВОДСТВО ПО УСТАНОВКЕ

Для уполномоченного персонала.

Русский

KURULUM KILAVUZU

Yetkili servis personeli içindir.

Türkçe

MANUEL D'INSTALLATION

RÉFÉRENCE 9379127035-02

APPAREIL INTÉRIEUR (type conduit)

Contenu

1. CONSIGNES DE SÉCURITÉ	1
2. À PROPOS DE L'UNITÉ	1
2.1. Précautions pour l'utilisation du réfrigérant R410A	1
2.2. Outil spécial pour R410A	1
2.3. Accessoires	2
2.4. Pièces en option	2
3. TRAVAUX D'INSTALLATION	2
3.1. Choix du lieu d'installation	2
3.2. Dimensions d'installation	3
3.3. Installation de l'appareil	3
4. INSTALLATION DE LA TUYAUTERIE	4
4.1. Sélection du matériau des tuyaux	4
4.2. Exigence relative aux tuyaux	5
4.3. Raccord conique (raccordement des tuyaux)	5
4.4. Installation de l'isolation thermique	6
5. INSTALLATION DU TUYAU DE VIDANGE	6
6. CÂBLAGE ÉLECTRIQUE	7
6.1. Schéma de câblage	7
6.2. Préparation du câble de raccordement	8
6.3. Raccordement du câblage	8
7. RÉGLAGE DE LA TÉLÉCOMMANDE	9
7.1. Installation de la télécommande	9
7.2. Réglage des commutateurs DIP	9
8. RÉGLAGE DE FONCTION	10
8.1. Mise sous tension	10
8.2. Réglage des fonctions	10
8.3. Caractéristiques de la pression statique	12
8.4. Méthodes d'installation spéciales	12
9. ADMISSION D'AIR FRAIS	13
10. ESSAI DE FONCTIONNEMENT	14
11. LISTE DE CONTRÔLE	14
12. INSTALLATION DU KIT EN OPTION	14
13. INFORMATION DU CLIENT	15
14. CODES D'ERREUR	15

1. CONSIGNES DE SÉCURITÉ

- Avant d'installer cet appareil, veuillez lire attentivement ce manuel.
- Les avertissements et précautions indiqués dans ce manuel contiennent des informations importantes pour votre sécurité. Assurez-vous de les respecter.
- Remettez ce manuel au client en même temps que le manuel d'utilisation. Demandez au client de les conserver soigneusement pour toute utilisation future, par exemple pour déplacer ou réparer l'appareil.

 AVERTISSEMENT	Ce symbole signale toute procédure qui, si elle est exécutée de manière incorrecte, peut provoquer de graves blessures, voire la mort de l'utilisateur.
---	---

 ATTENTION	Ce marquage indique des procédures qui, si elles ne sont pas effectuées correctement, peuvent entraîner des blessures corporelles ou des dommages matériels.
---	--

 AVERTISSEMENT
Demandez à votre revendeur ou à un installateur professionnel d'installer l'unité intérieure conformément aux instructions du présent manuel d'installation. Une unité installée de façon incorrecte peut être la cause d'accidents graves, tels que fuites d'eau, choc électrique ou incendie. Si l'unité intérieure est installée sans tenir compte des instructions données dans le Manuel d'installation, la garantie du fabricant devient nulle.
Ne mettez pas l'appareil sous tension tant que l'installation n'est pas complètement terminée. Vous risqueriez de provoquer un accident grave, tel qu'un choc électrique ou un incendie.
En cas de fuite de réfrigérant pendant l'installation, ventilez la zone. Si le réfrigérant entre en contact avec une flamme, un gaz toxique est produit.
Le travail d'installation doit être effectué conformément aux normes de câblage nationales seulement par du personnel autorisé.
Sauf en cas d'URGENCE, ne coupez jamais le conducteur principal ni le disjoncteur des unités intérieures pendant le fonctionnement. Cela provoquerait une panne du compresseur ainsi qu'une fuite d'eau. En premier lieu, arrêtez l'appareil intérieur à l'aide de la télécommande, du convertisseur ou d'un dispositif d'entrée extérieur, puis coupez le disjoncteur. Assurez-vous de passer par la télécommande, le convertisseur ou un dispositif d'entrée extérieur. Lors de la conception du disjoncteur, placez-le à un endroit où les utilisateurs ne peuvent pas le démarrer ou l'arrêter au cours de leur travail quotidien.

ATTENTION

Avant d'utiliser ou d'installer le climatiseur, lisez attentivement toutes les informations relatives à la sécurité.
N'essayez pas d'installer vous-même le climatiseur ou une partie de celui-ci.
Cet appareil doit être installé par un personnel qualifié titulaire d'un certificat d'aptitude en manipulation des fluides frigorigènes. Référez-vous à la réglementation et à la législation en vigueur sur l'emplacement d'installation.
L'installation doit être effectuée conformément à la réglementation en vigueur sur l'emplacement d'installation et à la notice d'installation du fabricant.
Cet appareil fait partie d'un ensemble formant un climatiseur. Il ne doit pas être installé isolément ou avec un équipement non autorisé par le fabricant.
Utilisez toujours une ligne d'alimentation séparée, protégée par un disjoncteur fonctionnant sur tous les fils, en respectant une distance de 3 mm entre les contacts pour cet appareil.
L'appareil doit être correctement relié à la terre et la ligne d'alimentation doit être équipée d'un disjoncteur différentiel afin de protéger les personnes contre les risques d'électrocution.
Les appareils ne sont pas antidéflagrants. Ils ne doivent donc pas être installés dans une atmosphère explosive.
Ne touchez jamais des composants électriques immédiatement après la coupure de l'alimentation. Un choc électrique pourrait se produire. Après avoir coupé le courant, patientez 5 minutes avant de toucher des composants électriques.
Cet appareil ne contient aucune pièce réparable par l'utilisateur. Pour les réparations, adressez-vous toujours à un technicien de service agréé.
En cas de déménagement, faites appel à un technicien de service agréé pour débrancher et installer l'appareil.
Cet appareil n'est pas prévu pour être utilisé par des personnes (y compris les enfants) dont les capacités physiques, sensorielles ou mentales sont réduites, ou des personnes dénuées d'expérience ou de connaissance, sauf si elles ont pu bénéficier, par l'intermédiaire d'une personne responsable de leur sécurité, d'une surveillance ou d'instruction préalables concernant l'utilisation de l'appareil. Les enfants doivent être surveillés afin d'éviter qu'ils ne jouent avec l'appareil.

2. À PROPOS DE L'UNITÉ

2.1. Précautions pour l'utilisation du réfrigérant R410A

AVERTISSEMENT

N'introduisez aucune substance autre que le fluide frigorigène prescrit dans le circuit de réfrigération.
Toute pénétration d'air dans le circuit de réfrigération provoque une élévation excessive de la pression et est susceptible de causer la rupture des conduites.
En cas de fuite de fluide frigorigène, assurez-vous que la limite de concentration n'est pas dépassée. Si une fuite de réfrigérant dépasse la limite de concentration, un manque d'oxygène peut alors survenir.
Ne touchez pas le réfrigérant qui s'échappe des raccordements du circuit de réfrigération ou d'autres zones. Tout contact direct avec le réfrigérant peut provoquer des gelures.
Si une fuite de fluide frigorigène survient pendant le fonctionnement, quittez immédiatement les lieux et aérez la zone le plus possible. Si le réfrigérant entre en contact avec une flamme, un gaz toxique est produit.

2.2. Outil spécial pour R410A

AVERTISSEMENT

Pour installer un appareil qui contient du fluide frigorigène R410A, utilisez les outils et les matériaux de tuyauterie conçus spécifiquement pour l'usage de R410A. La pression du R410A étant environ 1,6 fois plus élevée que celle du R22, le fait de ne pas utiliser de matériaux de tuyauterie adaptés ou de réaliser une installation incorrecte peut provoquer une rupture ou des blessures. Il peut en outre se produire des accidents graves, tels que fuites d'eau, choc électrique ou incendie.
--

Nom de l'outil	Modifications
Manomètre	La pression est énorme et il est impossible de la mesurer à l'aide d'un manomètre conventionnel. Pour empêcher le mélange accidentel d'autres fluides frigorigènes, le diamètre de chaque orifice a été modifié. Il est recommandé d'utiliser un manomètre doté d'une plage d'affichage haute pression de -0,1 à 5,3 MPa, et d'une plage d'affichage basse pression de -0,1 à 3,8 MPa.
Flexible de remplissage	Pour augmenter la résistance à la pression, le matériau du flexible et la taille de la base ont été modifiés.
Pompe à vide	Il est possible d'utiliser une pompe à vide conventionnelle moyennant l'installation d'un adaptateur.
Détecteur de fuite de gaz	Détecteur de fuite de gaz spécial pour fluide frigorigène HFC R410A.

2.3. Accessoires

⚠ AVERTISSEMENT











Pour l'installation, veuillez à utiliser les pièces fournies par le fabricant ou autres pièces recommandées.

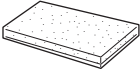

L'utilisation de pièces non recommandées peut être la cause d'accidents graves, tels que chute de l'appareil, fuites d'eau, choc électrique ou incendie.

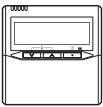
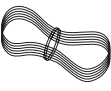
Les pièces d'installation suivantes sont fournies. Utilisez-les en respectant les indications.

Conservez le Manuel d'installation dans un endroit sûr et ne jetez aucun autre accessoire, jusqu'à ce que l'installation soit terminée.

Ne jetez aucun accessoire tant que l'installation n'est pas terminée.

Nom et forme	Qté	Description
Manuel D'utilisation 	1	
Manuel D'installation 	1	(Le présent document)
Écrou 	4	Pour la suspension de l'appareil intérieur au plafond
Isolation du flexible de vidange 	1	Pour l'isolation du tuyau de vidange et du tuyau de vinyle
Lien (grand) 	1	Pour la fixation du tuyau de vidange
Lien (petit) 	1	Pour lier la télécommande et le câble
Lien 	2	Pour le câblage électrique (Modèles 22, 24)
Serre-fils 	1	Pour le câblage électrique (Modèles 22, 24)
Télécommande 	1	Pour faire fonctionner le climatiseur
Câble de télécommande (*1) 	1	Pour connecter la télécommande
Vis (M4 x 16) 	2	Pour installer la télécommande
Manchon d'isolation thermique (grand) 	1	Pour le raccordement du tuyau côté intérieur (gaz)
Manchon d'isolation thermique (petit) 	1	Pour le raccordement du tuyau côté intérieur (liquide)

Écrou spécial A (embase large) 	4	Pour la suspension de l'appareil intérieur au plafond
Écrou spécial B (embase étroite) 	4	Pour la suspension de l'appareil intérieur au plafond

(*1) Non fourni pour les séries ART

2.4. Pièces en option

Nom des pièces	N° de modèle	Application
Télécommande filaire	UTY-RNN*M	Pour faire fonctionner le climatiseur
Télécommande filaire	UTY-RVN*M	Pour faire fonctionner le climatiseur
Télécommande simple	UTY-RSN*M	Pour faire fonctionner le climatiseur
Capteur à distance	UTY-XSZX	Capteur de température de la pièce
Kit de raccordement externe	UTD-ECS5A	Pour l'orifice d'entrée/de sortie de commande
Bride carrée	UTD-SF045T	
Bride circulaire	UTD-RF204	
Filtre longue durée	UTD-LF25NA	
Unité de pompe de vidange	UTZ-PX1NBA	

3. TRAVAUX D'INSTALLATION

3.1. Choix du lieu d'installation

Le choix de l'emplacement d'installation est particulièrement important pour le climatiseur de type « split » parce qu'il est très difficile de le déplacer après la première installation.

⚠ AVERTISSEMENT

Pour l'installation, choisissez un emplacement capable de supporter sans problème le poids de l'appareil. Installez les unités solidement, de manière qu'elles ne puissent ni basculer ni tomber.

⚠ ATTENTION

N'installez pas l'appareil dans les zones suivantes :

- Zone à l'atmosphère très salée, comme le bord de mer. Cela détériorerait les pièces métalliques, provoquant le dysfonctionnement de pièces ou des fuites d'eau.
- Zone abritant de l'huile minérale ou soumise à d'importantes projections d'huile ou de vapeur, comme une cuisine. Cela détériorerait les pièces en plastique, provoquant le dysfonctionnement de pièces ou des fuites d'eau.
- Zone générant des substances ayant un effet négatif sur l'équipement, telles que du gaz sulfurique, du chlore, de l'acide ou de l'alcali. Cela provoquerait la corrosion des tuyaux en cuivre et des soudures brasées, et potentiellement une fuite de réfrigérant.
- Zone susceptible de causer des fuites de gaz combustibles, contenant des fibres de carbone ou de la poussière inflammables en suspension, ou des produits inflammables volatils tels que du diluant pour peinture ou de l'essence. La fuite et l'accumulation de gaz autour de l'appareil peuvent provoquer un incendie.
- Zone où des animaux risquent d'uriner sur l'unité ou dans laquelle il peut y avoir production d'ammoniac.

N'utilisez pas l'appareil à des fins spéciales, par exemple pour stocker de la nourriture, élever des animaux, faire pousser des plantes ou mettre à l'abri des appareils de précision ou des objets d'art. Cela pourrait provoquer la dégradation des objets protégés ou entreposés.

N'installez pas l'appareil dans un endroit présentant un danger de fuites de gaz combustible.

N'installez pas l'appareil à proximité d'une source de chaleur, de vapeur ou de gaz inflammables.

Installez l'appareil à un endroit où la vidange ne pose aucun problème.

Installez l'unité intérieure, l'unité extérieure, le câble d'alimentation, le câble de transmission et le câble de la télécommande à au moins 1 m d'un téléviseur ou d'un récepteur radio. Le but est d'éviter tout risque d'interférence dans la réception du téléviseur ou de parasites radio.

(Même si ces câbles sont installés à plus d'un mètre, la présence de parasites n'est pas exclue dans certaines conditions de signal.)

Prenez les précautions suivantes pour éviter la chute de l'appareil.

Choisissez la position de montage en concertation avec le client, en tenant compte des indications qui suivent :

- (1) Installez l'unité intérieure dans un endroit suffisamment résistant pour supporter son poids.
- (2) Les orifices d'entrée et de sortie ne doivent pas être obstrués ; l'air doit pouvoir circuler dans tout le local.

- (3) Prévoyez suffisamment d'espace pour permettre d'effectuer l'entretien du climatiseur.
- (4) Choisissez un endroit permettant à l'unité de souffler de l'air de manière homogène dans la pièce.
- (5) Installez l'appareil à un endroit où il est aisé de le raccorder à l'appareil extérieur.
- (6) Installez l'appareil à un endroit où il est facile de mettre en place le tuyau de raccordement.
- (7) Installez l'appareil à un endroit où il est facile de mettre en place le tuyau de vidange.
- (8) Installez l'unité à un endroit où le bruit et les vibrations ne sont pas amplifiés.
- (9) N'oubliez pas de prendre en compte les impératifs d'entretien, etc., et prévoyez l'espace nécessaire. Installez également l'appareil de manière à faciliter la dépose du filtre.
- (10) Prévoyez autant d'espace que possible entre l'unité intérieure et le plafond. Le travail n'en sera que plus aisé.
- (11) Si le taux d'humidité du site d'installation dépasse 80 %, utilisez un isolant thermique pour empêcher la condensation.

3.2. Dimensions d'installation

Ménagez de l'espace autour de l'unité conformément à la figure suivante.

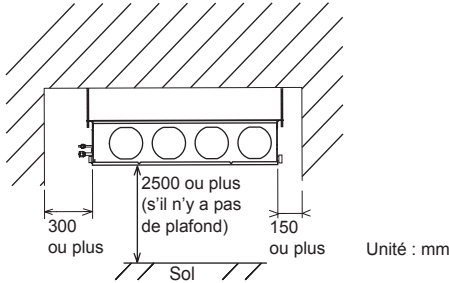

Dimensions de l'orifice de maintenance

Il doit être possible d'installer et d'enlever le boîtier de commande.

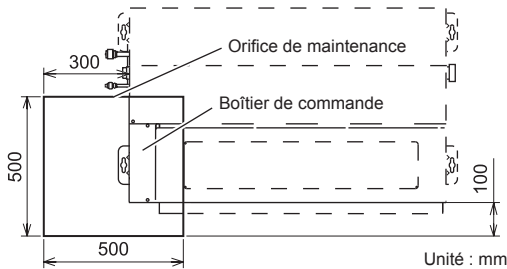

Il doit être possible d'installer et d'enlever le boîtier de commande, les ventilateurs et le filtre.

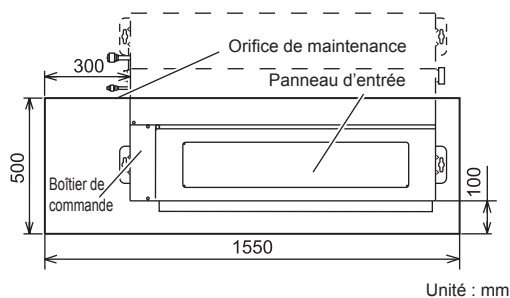

3.3. Installation de l'appareil

⚠ AVERTISSEMENT

Installez le climatiseur à un endroit capable de supporter une charge égale à au moins 5 fois le poids de l'unité principale et qui n'amplifie pas les sons ni les vibrations. Si l'emplacement choisi n'est pas suffisamment résistant, l'appareil risque de chuter et de provoquer des blessures.

Si vous installez l'appareil sur le châssis uniquement, il risque de se décrocher. Suivez les instructions.

3.3.1. Installation des crochets

⚠ AVERTISSEMENT

Lorsque vous fixez les suspensions, installez les boulons dans la même position.

Schéma d'installation des boulons de suspension

(Exemple)

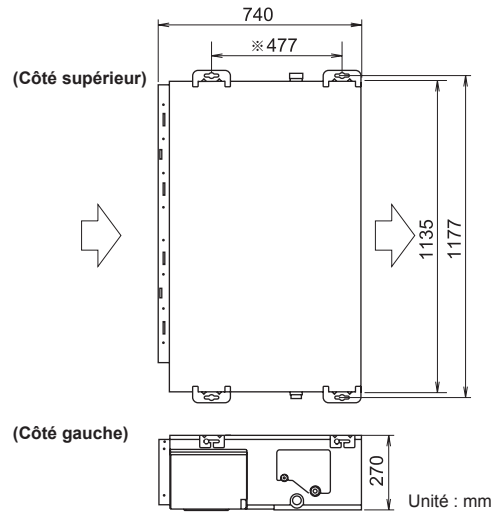

La distance de ※ est ajustable en fonction de l'emplacement des boulons de suspension.
(MAX : 550 mm, MIN : 410 mm)

Faites coulisser l'appareil dans la direction de la flèche et fixez-le.

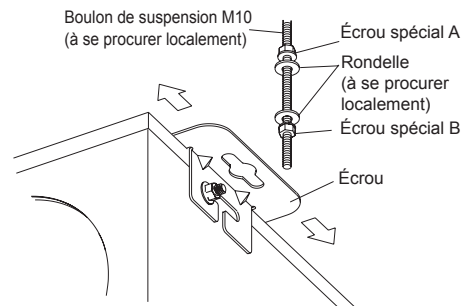

Résistance des boulons [N·m (kgf·cm)]	9,81 à 14,71 (100 à 150)
---------------------------------------	--------------------------

⚠ ATTENTION

Fixez solidement l'appareil à l'aide des boulons spéciaux A et B.

3.3.2. Mise à niveau

Placez l'indicateur de niveau vertical sur l'appareil (à gauche et à droite).

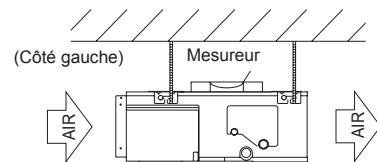

Placez l'indicateur de niveau horizontal sur le dessus de l'appareil.

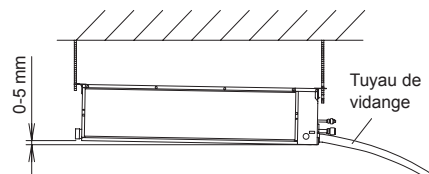

Inclinez légèrement l'appareil du côté où le tuyau de vidange est raccordé. L'inclinaison doit être comprise entre 0 mm et 5 mm.

3.3.3. Raccordement du conduit d'entrée

Suivez la procédure de la figure ci-dessous pour les conduits.

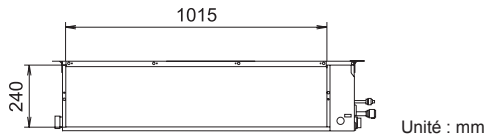

Vous pouvez changer le conduit d'entrée d'air en remplaçant la grille d'entrée et la bride.

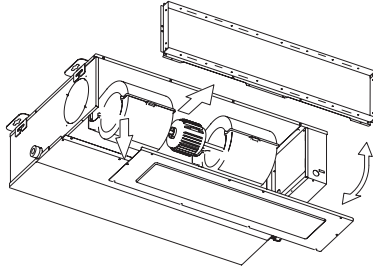

Pour l'entrée d'air inférieure, suivez la procédure ① → ② pour l'installation. (Avec la configuration d'usine, l'air entre par l'arrière.)

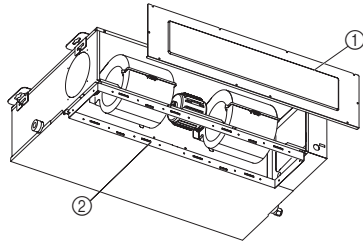

⚠ ATTENTION

Si la prise d'air s'effectue par le bas, le bruit de l'unité risque d'être audible dans la pièce. Installez l'appareil et les grilles d'entrée de telle sorte que le bruit soit aussi faible que possible.

⚠ ATTENTION

Si vous devez installer un conduit d'entrée, veillez à ne pas endommager le capteur de température.

Veillez à installer la grille d'entrée et de sortie d'air pour la circulation de l'air. La température correcte ne peut pas être détectée.



Lors du raccordement du conduit, effectuez une isolation du conduit adaptée à l'environnement d'installation.

Une mauvaise isolation peut causer la formation de condensation à la surface de l'isolant, et entraîner un écoulement de cette condensation.

Les grilles doivent être fixées de façon à ce qu'il soit impossible de toucher le ventilateur de l'unité intérieure. Elles ne doivent en outre pas pouvoir être retirées à la main, sans l'aide d'un outil.

Veillez à installer le filtre à air dans l'entrée d'air. Si le filtre à air n'est pas installé, l'échangeur thermique peut s'obstruer et ses performances peuvent diminuer.

3.3.4. Raccordement du conduit de sortie

Schéma d'installation de conduit (■ DÉCOUPE)

(1) Conduit carré



(2) Sortie de conduit circulaire x4

(configuration d'usine)



En cas d'utilisation d'un conduit carré

(1) Coupez la partie prédécoupée à l'aide d'un cutter.

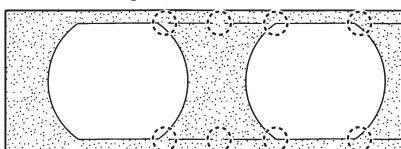

(2) Relevez l'isolant autour des points à couper suivant la forme de l'orifice de sortie, de sorte que l'isolant ne dépasse pas de la partie.

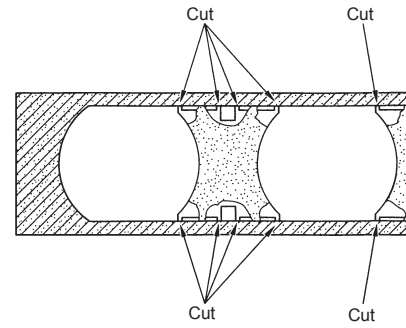

(3) Utilisez une pince coupante et ôtez la feuille métallique.

(4) La présence d'une fente dans l'isolant impose l'utilisation de pinces radio, brucelles, etc. pour étréper l'orifice de la vis utilisée lors de l'installation de la bride circulaire et de la bride carré au moment du raccordement du conduit.

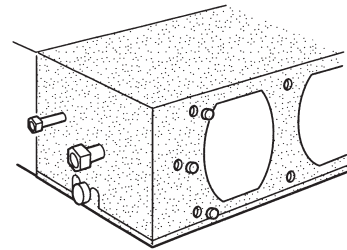

⚠ ATTENTION

Vérifiez que le travail sur le conduit n'exécède pas la plage de pression statique externe de l'équipement.

Veillez à isoler les conduits afin d'éviter la condensation.

Veillez à procéder à l'isolation entre les conduits et les murs si vous utilisez des conduits en métal.

Veillez expliquer au client les méthodes de manipulation et de nettoyage des matériaux achetés localement.

Pour empêcher quiconque de toucher les pièces situées à l'intérieur de l'appareil, veillez à installer des grilles sur les orifices d'entrée et de sortie. Ces grilles doivent être conçues de telle sorte qu'elles ne puissent pas être démontées sans outils.

Lors du raccordement du conduit au port de sortie de l'unité intérieure, assurez-vous d'isoler le port de sortie et les vis d'installation afin d'éviter que de l'eau ne fuie autour du port.

4. INSTALLATION DE LA TUYAUTERIE

⚠ ATTENTION

Veillez attentivement à ce qu'aucune matière étrangère (huile, eau, etc.) ne puisse pénétrer dans la tuyauterie des modèles utilisant le réfrigérant R410A. Lorsque vous entreposez la tuyauterie, scellez-en soigneusement les extrémités en les pinçant, en les fermant à l'aide de ruban adhésif, etc.

Tout en soudant les tuyaux, veillez à y insuffler de l'azote à l'état gazeux.

4.1. Sélection du matériau des tuyaux

⚠ ATTENTION

N'utilisez pas de tuyaux d'une installation précédente.

Utilisez des tuyaux dont les faces interne et externe sont propres et exemptes de substances contaminantes susceptibles de provoquer des problèmes lors de l'utilisation (soufre, oxyde, poussière, chutes de découpe, huile ou eau).

Il est nécessaire d'utiliser des tuyaux de cuivre sans raccord.
Matériau : tuyaux de cuivre sans raccord désoxydés au phosphore
Il est souhaitable que la quantité d'huile résiduelle soit inférieure à 40 mg/10 m.

N'utilisez pas de tuyaux de cuivre dont une portion est écrasée, déformée ou décolorée (en particulier sur la face interne). Cela pourrait provoquer l'obstruction de la valve de détente ou du tube capillaire par des substances contaminantes.

Si vous choisissez un mauvais tuyau, les performances seront moindres. Un climatiseur utilisant du réfrigérant R410A générant une pression plus élevée qu'un climatiseur utilisant du réfrigérant classique, il est important de choisir des matériaux adéquats.

- Les épaisseurs des tuyaux de cuivre utilisés avec le R410A sont indiquées dans le tableau.
- N'utilisez jamais des tuyaux de cuivre plus fins que ceux indiqués dans le tableau, même s'ils sont disponibles dans le commerce.

Épaisseurs des tuyaux en cuivre annelés (R410A)

Diamètre extérieur du tuyau [mm (po)]	Épaisseur [mm]
6,5 (1/4)	0,80
9,52 (3/8)	0,80
12,70 (1/2)	0,80
15,88 (5/8)	1,00
19,05 (3/4)	1,20

4.2. Exigence relative aux tuyaux

⚠ ATTENTION

Reportez-vous au Manuel d'installation de l'unité extérieure pour une description de la longueur du tuyau de raccordement, ou pour la différence de hauteur admissible.

Installez une isolation thermique autour des tuyaux de gaz et des tuyaux de liquide. Le non-respect de cette précaution peut provoquer des fuites d'eau.

Utilisez un isolant thermique résistant à des températures supérieures à 120 °C (modèle à inversion de cycle uniquement).

En outre, si le taux hygrométrique sur le lieu d'installation du circuit de réfrigérant risque de dépasser 70 %, installez une isolation thermique autour du tuyau de réfrigérant. Si le taux hygrométrique prévu est de 70 à 80 %, utilisez une isolation thermique d'une épaisseur minimale de 15 mm ; si le taux hygrométrique prévu dépasse 80 %, utilisez une isolation thermique d'une épaisseur de 20 mm ou plus. Si l'isolation thermique utilisée n'est pas suffisamment épaisse, de la condensation peut se former à sa surface. Utilisez un isolant thermique avec une conductivité thermique de 0,045 W/(m·K) au maximum (à 20 °C).

Utilisez un tuyau muni d'une isolation thermique résistant à l'eau.

4.3. Raccord conique (raccordement des tuyaux)

⚠ AVERTISSEMENT

Serrez les raccords coniques à l'aide d'une clé dynamométrique, selon la méthode de serrage spécifiée. Sinon, les raccords coniques risquent de se rompre après une période prolongée, provoquant des fuites de réfrigérant et le dégagement d'un gaz dangereux si celui-ci entre en contact avec une flamme.

4.3.1. Évasement

Utilisez le coupe-tube spécial et l'outil d'évasement exclusif pour le R410A.

- À l'aide d'un coupe-tube, coupez le tuyau de raccordement à la longueur nécessaire.
- Maintenez le tuyau vers le bas de façon à ce que les chutes de découpe ne puissent pas pénétrer dans le tuyau, puis ébarbez le tuyau.
- Insérez le raccord conique (utilisez toujours celui joint aux unités intérieure et extérieure respectivement) sur le tuyau et évasez le tuyau à l'aide de l'outil réservé à cet effet. Utilisez l'outil d'évasement spécial pour le R410A, ou l'outil d'évasement conventionnel. L'utilisation d'autres raccords coniques risque de provoquer des fuites de fluide frigorigène.
- Protégez les tuyaux en les pinçant ou à l'aide de ruban adhésif pour empêcher poussière, saleté ou eau d'y pénétrer.

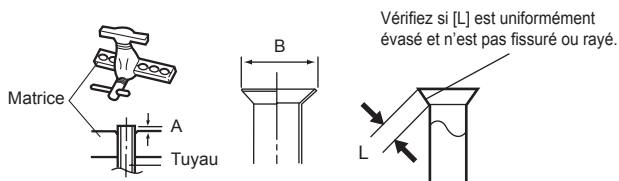

Diamètre extérieur du tuyau [mm (po)]	Dimension A [mm]	Dimension B _{0,4} [mm]
	Outil d'évasement pour R410A de type à clabot	
6,35 (1/4)	0 à 0,5	9,1
9,52 (3/8)		13,2
12,70 (1/2)		16,6
15,88 (5/8)		19,7
19,05 (3/4)		24,0

Si vous utilisez des outils d'évasement conventionnels pour évaser les tuyaux pour R410A, la dimension A doit être supérieure d'environ 0,5 à celle indiquée dans le tableau (pour évasement avec outils d'évasement R410A) afin d'obtenir la taille d'évasement spécifiée. Utilisez une jauge d'épaisseur pour mesurer la dimension A.

Largeur entre pans



Diamètre extérieur du tuyau [mm (po)]	Dimension sur plats du raccord conique [mm]
6,35 (1/4)	17
9,52 (3/8)	22
12,70 (1/2)	26
15,88 (5/8)	29
19,05 (3/4)	36

4.3.2. Cintrage des tuyaux

- Si vous cintragez les tuyaux à la main, veillez à ne pas les écraser.
- Ne cintragez pas les tuyaux à plus de 90°.
- Le cintrage ou l'étrépage répétés des tuyaux en durcit le matériau et rend difficile tout cintrage ou étrépage ultérieur.
- Ne cintragez pas ni n'étrépez les tuyaux plus de 3 fois.

⚠ ATTENTION

Pour ne pas risquer de rompre le tuyau, évitez tout cintrage trop prononcé.

Un tuyau plié à plusieurs reprises au même endroit finit par se rompre.

4.3.3. Raccordement des tuyaux

⚠ ATTENTION

Veillez à installer correctement le tuyau contre l'orifice de l'unité intérieure. Si le centrage n'est pas correct, il sera impossible de serrer le raccord conique sans forcer. Tout effort exagéré sur le raccord conique endommagera le filetage.

N'enlevez le raccord conique du tuyau de l'appareil intérieur qu'immédiatement avant de connecter le tuyau de raccordement.

N'utilisez pas d'huile minérale sur les pièces évasées. Évitez toute pénétration d'huile minérale dans le système, car cela réduirait la durée de vie des unités.

Assurez-vous de relier le tuyau de gaz après avoir complètement connecté le tuyau de liquide.

- Détachez les capuchons et les bouchons des tuyaux.
- Centrez le tuyau contre l'orifice de l'appareil intérieur, puis vissez le raccord conique à la main.
- Après avoir serré correctement le raccord conique à la main, maintenez le raccord latéral à l'aide d'une clé de retenue, puis serrez à l'aide d'une clé dynamométrique. (Reportez-vous au tableau ci-dessous pour les couples de serrage du raccord conique.)

⚠ ATTENTION

Tenez la clé dynamométrique par sa poignée, à l'angle adéquat par rapport au tuyau, afin de serrer correctement le raccord conique.

Serrez les raccords coniques à l'aide d'une clé dynamométrique, selon la méthode de serrage spécifiée. Sinon, les raccords coniques risquent de se rompre après une période prolongée, provoquant des fuites de réfrigérant et le dégagement d'un gaz dangereux si celui-ci entre en contact avec une flamme.

Raccordez la canalisation de sorte que le couvercle du boîtier de commande puisse être facilement retiré, le moment venu, pour l'entretien.

Pour éviter que de l'eau ne fuie dans le boîtier de commande, vérifiez que la canalisation est bien isolée.

Après avoir serré correctement le raccord conique à la main, maintenez le raccord latéral à l'aide d'une clé de retenue, puis serrez à l'aide d'une clé dynamométrique. (Reportez-vous au tableau ci-dessous pour les couples de serrage du raccord conique.)

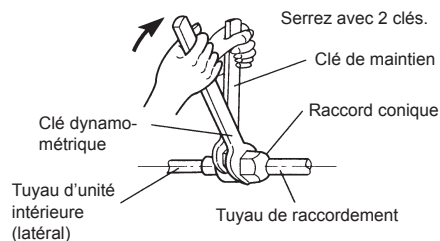

Raccord conique [mm (po.)]	Couple de serrage [N·m (kgf·cm)]
Dia. 6,35 (1/4)	16 à 18 (160 à 180)
Dia. 9,52 (3/8)	32 à 42 (320 à 420)
Dia. 12,70 (1/2)	49 à 61 (490 à 610)
Dia. 15,88 (5/8)	63 à 75 (630 à 750)
Dia. 19,05 (3/4)	90 à 110 (900 à 1 100)

4.4. Installation de l'isolation thermique

⚠ ATTENTION

Après avoir contrôlé l'absence de toute fuite de gaz (reportez-vous au manuel d'installation de l'appareil extérieur), effectuez les procédures de la section suivante.

Installez l'isolation thermique autour des grands tuyaux (gaz) et des petits tuyaux (liquide). Le non-respect de cette précaution peut provoquer des fuites d'eau.

Après avoir contrôlé l'absence de toute fuite de gaz, installez le manchon d'isolation thermique autour des deux tuyaux (gaz et liquide) du raccord de l'unité intérieure. Après avoir installé le manchon d'isolation thermique, enveloppez les deux extrémités d'un ruban de vinyle pour le rendre totalement étanche.

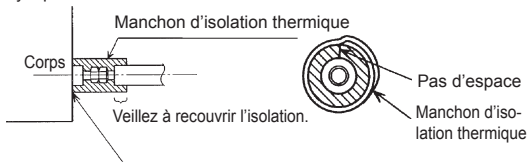

⚠ ATTENTION

Elle doit être étroitement fixée au corps, sans espace.

5. INSTALLATION DU TUYAU DE VIDANGE

Installez le tuyau de vidange selon les mesures données dans la figure suivante.

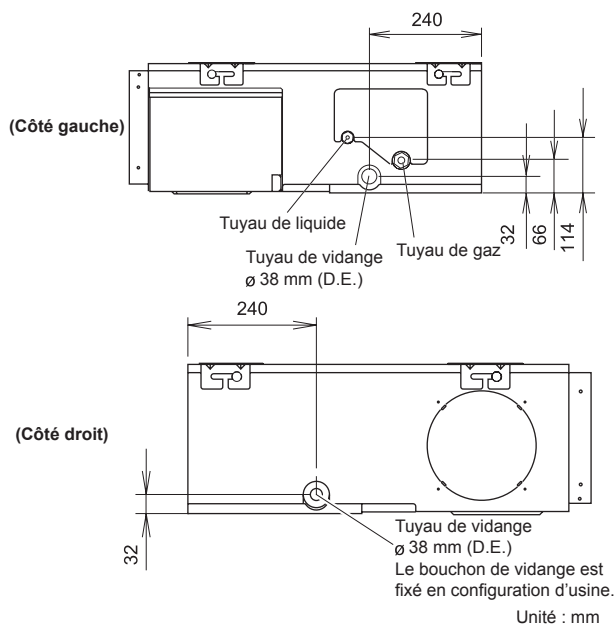

⚠ ATTENTION

Installez le tuyau de vidange conformément aux instructions du manuel d'installation et maintenez une température suffisamment élevée pour éviter toute condensation dans le local. Une mauvaise installation des tuyaux peut entraîner des fuites d'eau.

REMARQUE :

Installation du tuyau de vidange

- Installez le tuyau de vidange en pente descendante (1/50 à 1/100) afin qu'il n'y ait pas de montée ni de siphon dans le tuyau.
- Utilisez un tuyau de PVC dur standard (VP25) [diamètre externe de 38 mm] et raccordez-le à l'aide de ruban adhésif (PVC) de manière à éviter toute fuite.
- Installez des supports si vous utilisez de longs tuyaux.
- Veillez à ne pas créer de purge d'air.
- Isolez toujours le tuyau de vidange du côté intérieur.

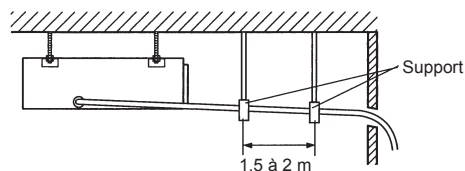
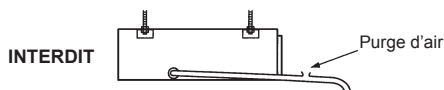
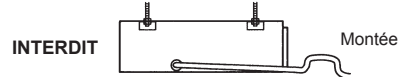
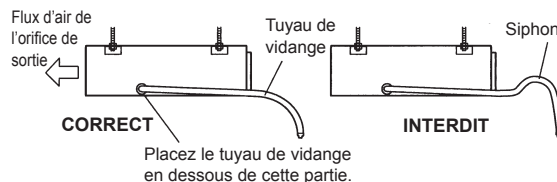

- Dans la configuration d'usine de l'unité, la sortie de vidange est située du côté gauche (du côté du boîtier de commande).
- Pour utiliser la sortie de vidange sur le côté droit de l'unité, mettez le bouton de vidange sur la sortie de vidange de gauche.

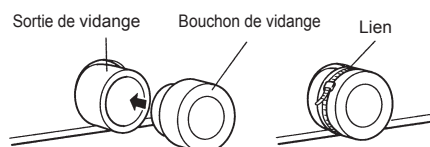

⚠ ATTENTION

Vérifiez toujours que le bouchon de vidange est installé sur la sortie de vidange inutilisée, et qu'il est fixé à l'aide du Lien. Si le bouchon de vidange n'est pas installé ou que le Lien n'est pas suffisamment serré, de l'eau risque de fuir pendant le refroidissement.

- Coupez l'isolant pour tuyau de vidange à environ 80 mm de l'extrémité avec des pinces coupantes, etc.
- Collez l'isolant pour tuyau de vidange large sur le côté d'installation du tuyau de vidange.
- Collez l'isolant pour petit tuyau de vidange large sur le côté du bouchon de vidange.

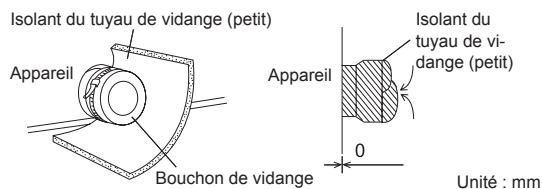
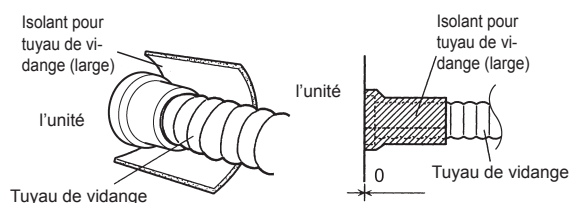
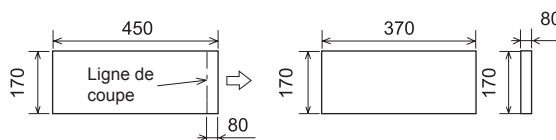

- Recouvrez le bouchon de vidange d'isolant pour tuyau de vidange.

6. CÂBLAGE ÉLECTRIQUE

Câble	Taille du câble (mm ²)	Type	Remarques
Câble de raccordement	1,5 (MIN.)	Type 60245 IEC57	3Câbles+Masse, 1φ230V

Longueur max. du câble : chute de tension limitée à moins de 2 %. Augmenter le calibre du câble si la chute de tension est de 2 % ou plus.

Pour une utilisation simultanée de plusieurs appareils (modèles 22, 24 uniquement)

Fil omnibus	Taille du conducteur (mm ²)	Longueur max (m)
Fil omnibus	0,3 (MIN.)	500*

* Cette longueur doit être la longueur rallongée totale dans le système du groupe. (Longueur totale du câble de la télécommande et du fil omnibus.)

- Réalisez tous les travaux électriques conformément aux normes.
- Installez le dispositif de déconnexion avec un espace de contact d'au moins 3mm sur tous les pôles situés à proximité des appareils. (Unités intérieure et extérieure)
- La taille du câblage doit être conforme aux règlements nationaux ou régionaux en vigueur.

⚠ AVERTISSEMENT

Toute intervention électrique doit être effectuée selon les instructions du présent manuel, par une personne agréée conformément aux réglementations en vigueur (européenne et nationale). Veuillez à utiliser un circuit réservé à l'appareil.

Un circuit électrique de trop faible capacité ou un travail exécuté de façon incorrecte peut provoquer de graves accidents, tels que des chocs électriques ou des incendies.

Avant d'entamer le travail, vérifiez que les unités intérieure et extérieure ne sont pas sous tension.

Pour le câblage, utilisez des câbles du type spécifié, raccordez-les solidement en veillant à ce qu'aucune force externe ne s'exerce via les câbles, au niveau du raccord au bornier.

Une connexion incorrecte ou une mauvaise fixation des câbles peut provoquer de graves accidents, tels qu'une surchauffe des bornes, un choc électrique ou un incendie.

Installez solidement le couvercle du boîtier électrique sur l'appareil.

Une fixation incorrecte du couvercle du boîtier électrique risque de provoquer de graves accidents, tels qu'un choc électrique ou un incendie, suite à la pénétration de poussière ou d'eau.

Installez des manchons dans tous les trous pratiqués dans les murs, pour le passage des câbles. L'absence de manchons risque de provoquer un court-circuit.

Utilisez les câbles de raccordement et d'alimentation fournis, ou tout autre câble spécifié par le fabricant. Des connexions incorrectes, une isolation insuffisante ou une surintensité peuvent provoquer un choc électrique ou un incendie.

Ne modifiez pas les câbles d'alimentation, n'utilisez pas de rallonge, ni de câble de dérivation. Des connexions incorrectes, une isolation insuffisante ou une surintensité peuvent provoquer un choc électrique ou un incendie.

Faites correspondre les numéros des bornes et les couleurs des câbles de raccordement avec ceux de l'unité extérieure ou de la boîte de dérivation. Un câblage incorrect peut déclencher un incendie dans les éléments électriques.

Connectez solidement les câbles de raccordement au bornier. Fixez également les câbles à l'aide de porte-fils. Des connexions incorrectes, soit à l'intérieur du câblage, soit à ses extrémités, peuvent provoquer un mauvais fonctionnement, un choc électrique ou un incendie.

Attachez toujours le revêtement extérieur du câble de raccordement à l'aide du serre-câble. (Un isolant détérioré peut être la cause de pertes électriques.)

Installez un disjoncteur de fuite. Veillez en outre à installer ce dernier de manière à ce qu'il coupe simultanément tous les pôles d'alimentation CA. Dans le cas contraire, il pourrait se produire un choc électrique ou un incendie.

Raccordez toujours le câble de terre. Une mise à la terre incorrecte peut provoquer des chocs électriques.

Installez les câbles de la télécommande de manière à éviter tout contact direct avec la main.

Effectuez le câblage dans le respect des normes, de manière à permettre une utilisation sûre et efficace du climatiseur.

Connectez fermement le câble de raccordement au bornier. Une installation incorrecte peut provoquer un incendie.

⚠ ATTENTION

Mettez l'unité à la terre.
Ne raccordez pas le câble de terre à un tuyau de gaz, un tuyau d'eau, un paratonnerre ou au câble de terre d'un téléphone.
Une mise à la terre incorrecte peut provoquer des chocs électriques.

Ne raccordez pas les câbles d'alimentation aux bornes de la transmission ou de la télécommande, car cela endommagerait le produit.

Ne regroupez jamais le câble d'alimentation, le câble de transmission et le câble de la télécommande dans un même faisceau.
Séparez ces câbles d'au moins 50 mm.
Cela provoquerait un mauvais fonctionnement ou une panne.

Lors du maniement de la carte de circuits imprimés, l'électricité statique du corps peut provoquer un mauvais fonctionnement de la carte. Suivez les instructions ci-dessous :

- Mettez à la terre les unités intérieure et extérieure ainsi que les périphériques.
- Coupez l'alimentation (disjoncteur).
- Touchez pendant plus de 10 secondes une partie métallique de l'appareil intérieur ou extérieur pour décharger l'électricité statique de votre corps.
- Ne touchez pas les bornes des composants ni les circuits de la carte.

- Utilisez des bornes à sertir munies de manchons isolants comme indiqué dans la figure ci-dessous pour effectuer le raccordement au bornier.
- Fixez solidement les bornes à sertir aux câbles à l'aide d'un outil approprié de manière à ce que les câbles ne puissent pas se détacher.
- Utilisez les câbles spécifiés, raccordez-les solidement et fixez-les de manière à ne pas exercer de tension sur les bornes.
- Utilisez un tournevis approprié pour serrer les vis des bornes.
N'utilisez pas un tournevis trop petit car il pourrait endommager la tête des vis et empêcher un serrage correct.
- Ne serrez pas trop fort les vis des bornes car elles pourraient casser.
- Reportez-vous au tableau pour les couples de serrage des vis des bornes.
- Veuillez ne pas fixer 2 câbles d'alimentation à l'aide d'une seule vis.

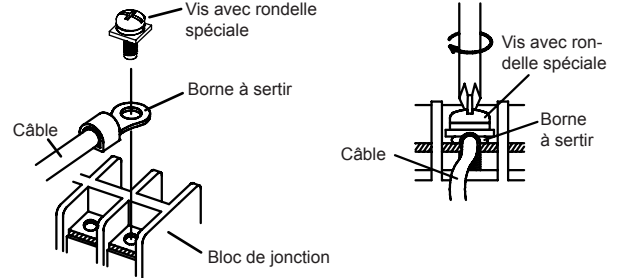
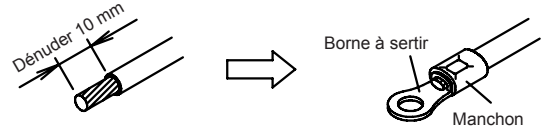

⚠ AVERTISSEMENT

Utilisez des bornes à sertir et serrez les vis des bornes aux couples spécifiés, faute de quoi une surchauffe anormale peut se produire, risquant d'endommager gravement l'intérieur de l'appareil.

Couple de serrage [N·m (kgf·cm)]

Vis M4	1,2 à 1,8 (12 à 18)
Vis M5	2,0 à 3,0 (20 à 30)

6.1. Schéma de câblage

Diagrammes de branchement

Paire standard:

Câble de raccordement à l'unité extérieure

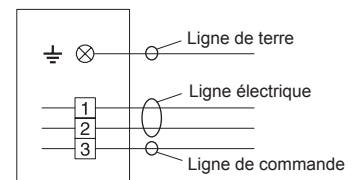

Câble de télécommande filaire

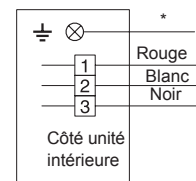

*Reliez la télécommande à la terre si elle possède un fil de terre (masse).

Double simultané (types 22, 24 uniquement)

Câble de raccordement

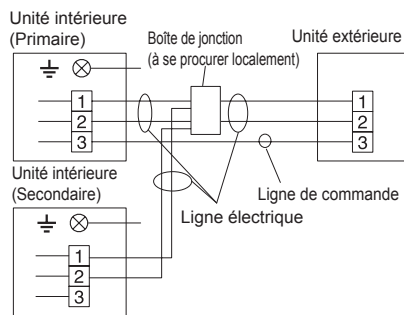

Câble de télécommande filaire

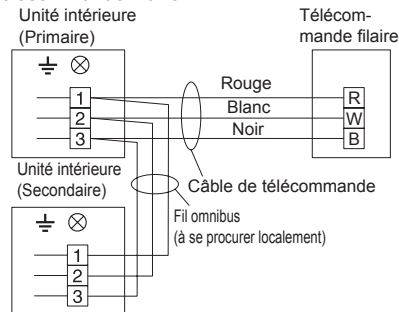

Il est recommandé d'utiliser une télécommande filaire avec un raccordement double ou triple simultané.

⚠ ATTENTION

Serrez solidement les raccordements du câble de raccordement de l'unité intérieure et de l'unité extérieure et intérieure d'alimentation, du bornier de la boîte de dérivation au moyen des vis du bornier. Un raccordement incorrect peut provoquer un incendie.

Un branchement incorrect du câble de raccordement de l'unité intérieure et de l'alimentation pourrait endommager le climatiseur.

Branchez le câble de raccordement de l'unité intérieure en faisant correspondre les numéros des borniers de l'unité extérieure et de l'unité intérieure comme indiqué sur l'étiquette des bornes.

Raccordez à la terre les unités intérieures et extérieures en les reliant à l'aide d'un câble de terre.

L'unité doit être mise la masse conformément aux règlements nationaux ou régionaux en vigueur.

⚠ ATTENTION

Référez-vous au schéma ci-dessus et effectuez correctement le câblage extérieur. L'appareil risque de dysfonctionner en cas de câblage erroné.

Vérifiez les règles locales de branchement électrique, ainsi que les éventuelles instructions ou prescriptions de câblage spécifiques.

6.2. Préparation du câble de raccordement

Maintenir le fil de terre plus long que les autres fils.

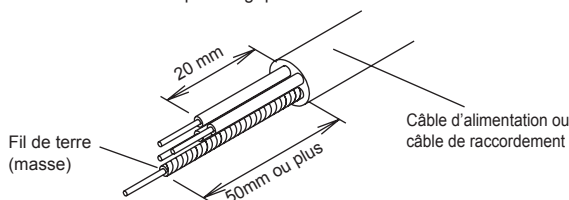

Utilisez un câble filaire à 4 noyaux.

6.3. Raccordement du câblage

⚠ ATTENTION

Faites attention de ne pas confondre les câbles d'alimentation et les fils de connexion lors de l'installation.

(1) Retirez le couvercle du boîtier de commande, puis mettez en place chaque câble de raccordement.

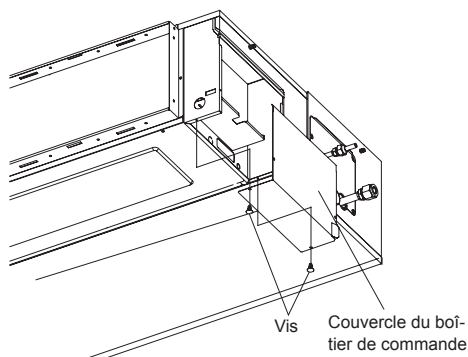

(2) Modèles 22, 24

Une fois le câblage terminé, fixez le câble de télécommande, le câble de transmission à l'aide du lien et du serre-câbles.

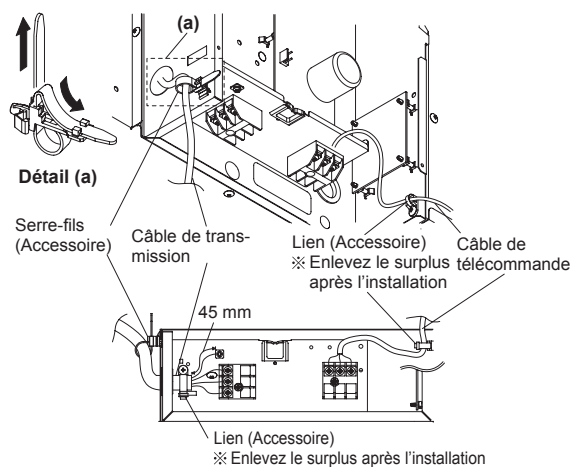

(2) Autres modèles

Une fois le câblage terminé, fixez le câble de télécommande, le câble de raccordement et le câble d'alimentation à l'aide des serre-câbles.

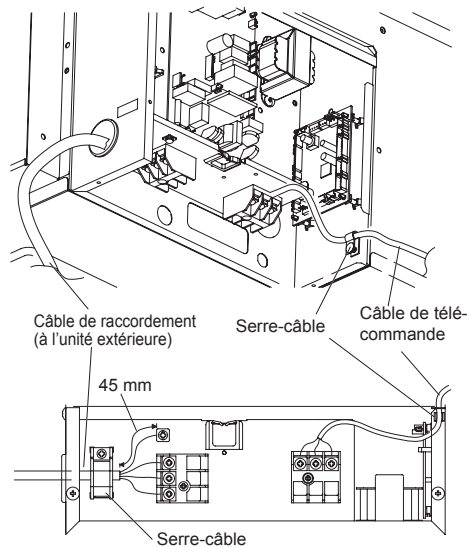

(3) Installez le couvercle du boîtier de contrôle.

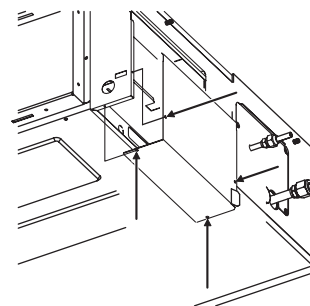

Ajustez la position des vis du couvercle du boîtier de commande selon l'installation.

⚠ ATTENTION

Ne regroupez ni ne branchez le câble de la télécommande en parallèle avec le fil de raccordement de l'appareil intérieur (à l'appareil extérieur) et le câble d'alimentation. Cela pourrait provoquer un dysfonctionnement.

7. RÉGLAGE DE LA TÉLÉCOMMANDE

ATTENTION

Lorsque la détection de la température ambiante se fait à l'aide de la télécommande, veuillez la régler en respectant les conditions suivantes. Si la télécommande ne se trouve pas au bon endroit, la température ambiante exacte ne pourra être détectée, et par conséquent, des conditions anormales telles que « pas rafraîchi » ou « pas chauffé » surviendront même si le climatiseur fonctionne normalement.

- Recherchez un endroit dont la température ambiante moyenne de la pièce climatisée sera détectée.
- Ne choisissez pas un endroit directement exposé à l'air de sortie du climatiseur.
- Éloignez-la de la lumière directe du soleil.
- Éloignez-la de l'influence d'autres sources de chaleur.

Capteur de température

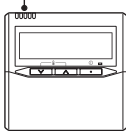

Ne touchez pas la carte PC de la télécommande ni les composants de la carte PC directement avec les mains.

Ne reliez pas le câble de la télécommande aux câbles de raccordement et au câble d'alimentation de l'UNITÉ INTÉRIEURE, de l'UNITÉ EXTÉRIEURE et de la BOÎTE DE DÉRIVATION (ni parallèlement à ces câbles). Cela pourrait provoquer un dysfonctionnement.

Lors de l'installation du fil omnibus à proximité d'une source d'ondes électromagnétiques, utilisez un fil blindé.

Ne réglez pas les commutateurs DIP, que ce soit sur le climatiseur ou la télécommande, d'une autre manière que celle indiquée dans le présent manuel fourni avec le climatiseur. Cela pourrait entraîner un mauvais fonctionnement.

7.1. Installation de la télécommande

Ouvrez le panneau de commande à l'avant de la télécommande, dévissez les 2 vis comme indiqué sur l'illustration suivante et retirez la plaque avant de la télécommande.

Lorsque vous installez la télécommande, débranchez le connecteur de la plaque avant. Les fils risquent de s'endommager si le connecteur n'est pas débranché et que la plaque avant pend. Lors de l'installation de la plaque avant, veillez à brancher le connecteur.

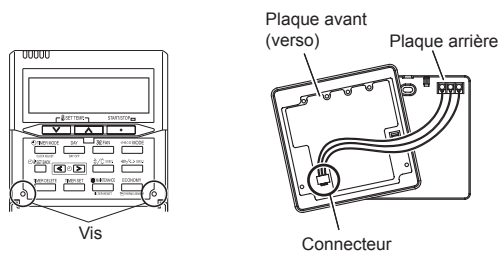

Lorsque le câble de la télécommande est intégré

- (1) Intégrez le câble de la télécommande.
- (2) Faites passer le câble de la télécommande dans l'orifice de la plaque arrière et branchez-le au bornier de la télécommande comme indiqué sur la figure.
- (3) Serrez la gaine du câble de télécommande à l'aide du lien comme indiqué sur la figure.
- (4) Coupez l'excédent du lien.
- (5) Fixez la plaque arrière sur le mur, le boîtier, etc., avec 2 vis (figure).

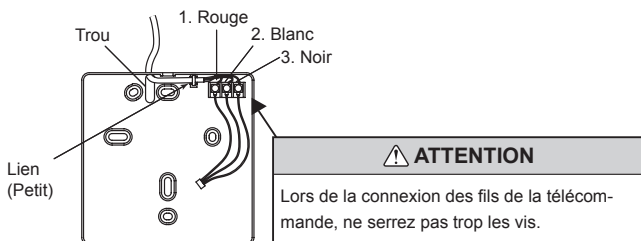

[Exemple]

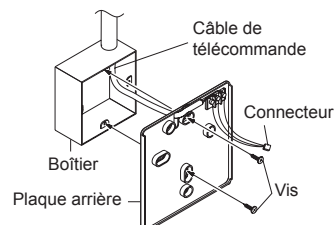

Reliez la télécommande à la terre si elle possède un fil de terre.

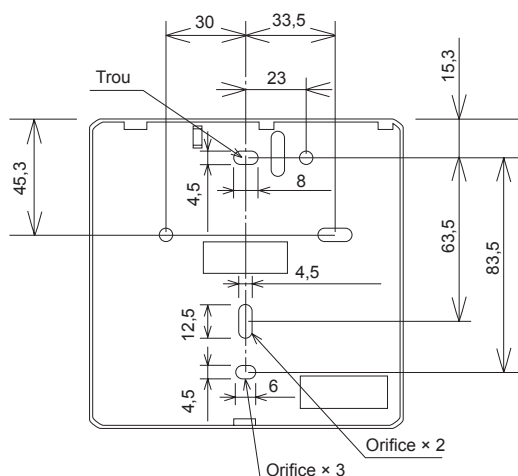
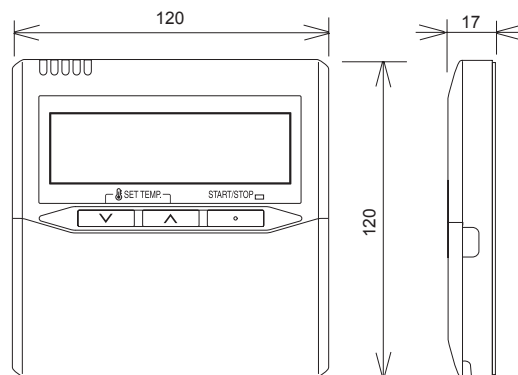

Unité : mm

ATTENTION

Installez les fils de la télécommande de manière à éviter tout contact direct avec la main.

Ne touchez pas la carte PC de la télécommande ni les composants de la carte PC directement avec les mains.

7.2. Réglage des commutateurs DIP

Réglez les commutateurs DIP de la télécommande.

[Exemple]

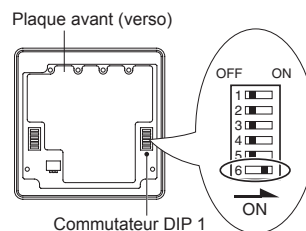

N°	État SW		Detail
	ARRÊT	MARCHE	
1	★		Inutilisable (Ne pas remplacer)
2	★		Réglage de la double télécommande * Reportez-vous à la section 8.4.2. Doubles télécommandes.
3	★		Inutilisable (Ne pas remplacer)
4	★		Inutilisable (Ne pas remplacer)
5	★		Inutilisable (Ne pas remplacer)
6	★ Non valide	Valide	Réglage de sauvegarde * Réglez sur ON pour utiliser les piles pour la sauvegarde. Si les piles ne sont pas utilisées, tous les réglages sauvegardés seront supprimés en cas de panne de courant.

(★ réglage d'usine)

8. RÉGLAGE DE FONCTION

⚠ ATTENTION

Assurez-vous que le câblage de l'unité extérieure est terminé.

Assurez-vous que le couvercle du boîtier de commande électrique sur l'unité extérieure est fermé.

8.1. Mise sous tension

- Vérifiez le câblage de la télécommande et les réglages du commutateur DIP.
- Installez la plaque avant.
Lors de l'installation de la plaque avant, veillez à brancher le connecteur.
- Vérifiez le câblage des appareils intérieur et extérieur et les réglages du commutateur du circuit imprimé. Mettez ensuite les appareils intérieur et extérieur sous tension.
Lorsque « 9C » clignote sur l'écran de réglage de la température pendant plusieurs secondes, l'heure apparaît dans le centre de l'écran de la télécommande.
L'heure apparaît dans le centre de l'écran de la télécommande.



8.2. Réglage des fonctions

Cette procédure modifie les réglages de fonction utilisés pour l'unité intérieure selon les conditions d'installation. Des réglages incorrects peuvent provoquer un dysfonctionnement de l'appareil intérieur. Cette procédure doit être effectuée par un technicien d'installation ou de service agréé.

Effectuez le « RÉGLAGE DE FONCTION » conformément aux conditions d'installation à l'aide de la télécommande. (Consultez le manuel d'installation de l'unité intérieure pour plus d'informations sur les numéros de fonction et de réglage.)

- Appuyez simultanément sur les boutons SET TEMP. (réglage de la température) (V) (A) et FAN (commande du ventilateur) pendant plus de 5 secondes pour accéder au mode de réglage de fonction.

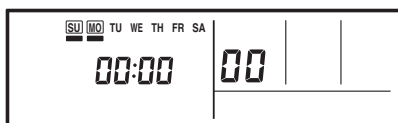
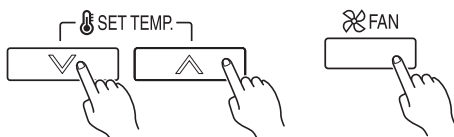

- Appuyez sur le bouton SET BACK (rétablir) pour sélectionner le numéro de l'unité intérieure.

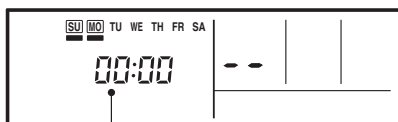

Numéro de l'UNITÉ INTÉRIEURE

- Appuyez sur les boutons SET TIME (réglage de l'heure) (<) (>) pour sélectionner le numéro de fonction.

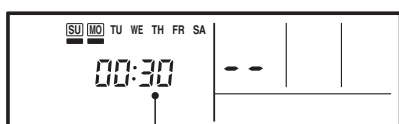
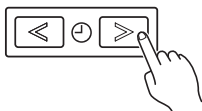

Numéro de fonction

- Appuyez sur les boutons SET TEMP. (réglage de la température) (V) (A) pour sélectionner la valeur de réglage.
L'affichage clignote comme indiqué à droite pendant la sélection de la valeur du réglage.

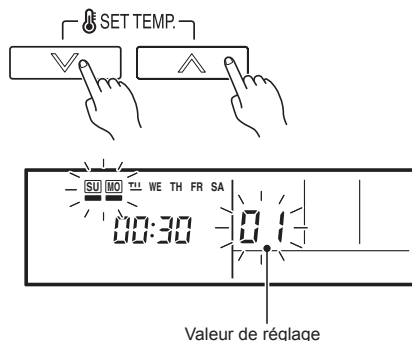

Valeur de réglage

- Appuyez sur le bouton TIMER SET (réglage de la minuterie) pour confirmer le réglage.
Appuyez sur ce bouton pendant quelques secondes jusqu'à ce que la valeur de réglage arrête de clignoter.
Si l'affichage de la valeur de réglage change ou si « - - » s'affiche lorsqu'elle arrête de clignoter, cela signifie que la valeur de réglage n'a pas été définie correctement. (Une valeur de réglage non valide a été sélectionnée pour l'unité intérieure.)
- Répétez les étapes 2 à 5 pour effectuer d'autres réglages.
Appuyez de nouveau simultanément sur les boutons SET TEMP. (réglage de la température) (V) (A) et FAN (commande du ventilateur) pendant plus de 5 secondes pour annuler le mode de réglage de fonction. Le mode de réglage de fonction s'arrête automatiquement après une minute si aucune opération n'est effectuée.
- Une fois le réglage de fonction terminé, veillez à mettre l'appareil hors puis sous tension.

⚠ ATTENTION

Après avoir coupé le courant, patientez 30 secondes minimum avant de le rétablir. À défaut, le RÉGLAGE DE LA FONCTION ne sera pas effectif.

• Détails des fonctions

(1) Indicateur du filtre

L'unité intérieure comporte un indicateur informant l'utilisateur qu'il est temps de nettoyer le filtre. Sélectionnez le réglage de l'heure correspondant à l'intervalle d'affichage de l'indicateur du filtre dans le tableau ci-dessous en fonction de la quantité de poussière ou de débris dans la pièce. Si vous ne souhaitez pas afficher l'indicateur du filtre, sélectionnez la valeur correspondant à « Pas d'indication ».

(♦... réglage d'usine)

Description du réglage	Numéro de fonction	Valeur de réglage
Standard (2500 heures)	11	00
Long intervalle (4400 heures)		01
Court intervalle (1250 heures)		02
♦ Pas d'indication		03

(2) Pression statique

Sélectionnez la pression statique adaptée aux conditions d'installation.

(♦... réglage d'usine)

Description du réglage	Numéro de fonction	Valeur de réglage
♦ Normal	21	00
Pression statique élevée 1		01
Pression statique élevée 2		02
Pression statique élevée 3		03

Déterminez le volume de vent dans chaque mode c.-à-d., la gamme applicable de pression statique, en vous référant à 8.3. Caractéristiques de la pression statique. (L'appareil est réglé en usine sur « 00 ».)

(3) Correction de température ambiante du refroidisseur

En fonction de l'environnement d'installation, le capteur de température de la pièce peut nécessiter une modification.

Il est possible de sélectionner les réglages comme indiqué dans le tableau ci-dessous.

(♦... réglage d'usine)

Description du réglage	Numéro de fonction	Valeur de réglage
♦ Standard	30	00
Légèrement plus froid		01
Plus froid		02
Plus chaud		03

(4) Correction de la température ambiante du chauffage

En fonction de l'environnement d'installation, le capteur de température de la pièce peut nécessiter une modification.

Il est possible de modifier les réglages comme indiqué dans le tableau ci-dessous.

(♦... réglage d'usine)

Description du réglage	Numéro de fonction	Valeur de réglage
♦ Standard	31	00
Plus froid		01
Légèrement plus chaud		02
Plus chaud		03

(5) Redémarrage automatique

Activez ou désactivez le redémarrage automatique du système après une panne de courant.

(♦... réglage d'usine)

Description du réglage	Numéro de fonction	Valeur de réglage
♦ Oui	40	00
Non		01

* Le redémarrage automatique est une fonction d'urgence destinée, par exemple, à une coupure d'alimentation, etc. Ne démarrez pas et n'arrêtez pas l'unité intérieure à l'aide de cette fonction en fonctionnement normal. Assurez-vous de passer par la télécommande ou un dispositif d'entrée extérieur.

(6) Fonction de commutation du capteur de température ambiante intérieure

(Concerne uniquement les télécommandes filaires)

Les réglages suivants sont nécessaires lorsque vous utilisez le capteur de température de la télécommande filaire.

(♦... réglage d'usine)

Description du réglage	Numéro de fonction	Valeur de réglage
♦ Non	42	00
Oui		01

* Si la valeur de réglage est « 00 » : la température ambiante est commandée par le capteur de température de l'unité intérieure.

* Si la valeur de réglage est « 01 » : la température ambiante est commandée soit par le capteur de température de l'unité intérieure, soit par le capteur de la télécommande.

(7) Code de signalisation de la télécommande sans fil

Modifiez le code de signalisation de l'unité intérieure en fonction des télécommandes sans fil.

(♦... réglage d'usine)

Description du réglage	Numéro de fonction	Valeur de réglage
♦ A	44	00
B		01
C		02
D		03

(8) Commande par entrée externe

Il est possible de sélectionner le mode « Marche/Arrêt » ou le mode « Arrêt forcé ».

(♦... réglage d'usine)

Description du réglage	Numéro de fonction	Valeur de réglage
♦ Mode Marche/Arrêt	46	00
(Réglage interdit)		01
Mode Arrêt forcé		02

Enregistrement du réglage

- Enregistrez tous les changements apportés aux réglages dans le tableau suivant.

Réglage	Valeur de réglage
(1) Indicateur du filtre	
(2) Pression statique	
(3) Correction de température ambiante du refroidisseur	
(4) Correction de la température ambiante du chauffage	
(5) Redémarrage automatique	
(6) Fonction de commutation du capteur de température ambiante intérieure	
(7) Code de signalisation de la télécommande sans fil	
(8) Commande par entrée externe	

Une fois le RÉGLAGE DE FONCTION terminé, veillez à mettre l'appareil hors puis sous tension.

SÉLECTION DE L'EMPLACEMENT DE DÉTECTION DE LA TEMPÉRATURE AMBIANTE

L'emplacement de détection de la température ambiante peut être sélectionné des 2 manières suivantes. Choisissez l'emplacement de détection le mieux adapté à l'installation.

A. Réglage de l'unité intérieure (réglage d'usine)

La température ambiante est détectée par le capteur de température de l'unité intérieure.

- Lorsque vous appuyez sur le bouton THERMO SENSOR (capteur thermique), la clé clignote parce que la fonction est verrouillée en usine.

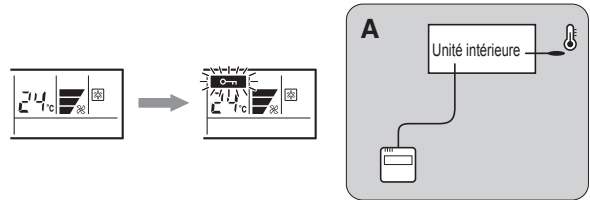

B. Réglage de l'unité intérieure/de la télécommande (sélection du capteur de température de la pièce)

Le capteur de température de l'unité intérieure ou de la télécommande peut être utilisé pour détecter la température ambiante.

- Validez le choix du capteur de température ambiante dans FUNCTION SETTING (réglage de la fonction), en procédant de la manière décrite à la page précédente.
- Appuyez sur le bouton THERMO SENSOR (capteur thermique) pendant 5 secondes ou plus pour sélectionner le capteur de température de l'unité intérieure ou de la télécommande.

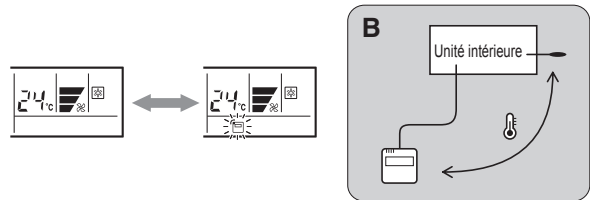

⚠ ATTENTION	
①	 <p>Lors de la sélection du « Réglage de la télécommande », si la valeur de la température détectée entre le capteur de température de l'unité intérieure et le capteur de température de la télécommande varie de manière significative, il est possible de retourner au statut de contrôle du capteur de température de l'unité intérieure temporairement.</p>
②	<p>Veillez noter que lorsque le capteur de température de la télécommande détecte la température à proximité du mur et qu'il existe une certaine différence entre la température ambiante et la température du mur, le capteur ne détectera parfois pas correctement la température ambiante.</p> <p>Particulièrement lorsque le côté extérieur du mur sur lequel le capteur est positionné est exposé à l'air, il est recommandé d'utiliser le capteur de température de l'appareil intérieur pour détecter la température ambiante, lorsque la différence entre la température intérieure et la température extérieure est significative.</p>
③	<p>Le capteur de température de la télécommande n'est pas seulement utilisé en cas de problème au niveau de la détection du capteur de température de l'unité intérieure.</p>

REMARQUE :

Si la fonction permettant de modifier le capteur de température est utilisée de la manière indiquée dans l'exemple A (différent de l'exemple B), pensez à verrouiller le point de détection. Si cette fonction est verrouillée, la clé  clignote lorsque le bouton THERMO SENSOR (capteur thermique) est enfoncé.

8.3. Caractéristiques de la pression statique

⚠ ATTENTION	
Si la pression statique applicable ne correspond pas au mode de pression statique, il est possible de changer automatiquement le mode de pression statique.	

PLAGE DE PRESSION STATIQUE EXTERNE RECOMMANDÉE [Pa]

30 à 150

1. MODE DE PRESSION STATIQUE

Il est nécessaire de configurer un mode de pression statique pour chaque utilisation de pression statique.

Déterminez la gamme applicable de pression statique dans chaque mode c.-à-d. le volume de vent, en vous référant au Manuel Technique.

2. RÉGLAGE MODE

Il est possible de modifier les réglages du mode de pression statique. Reportez-vous à la section 8.2. Réglage de fonction.

8.4. Méthodes d'installation spéciales

⚠ ATTENTION	
Lors du réglage des commutateurs DIP, ne touchez aucune autre partie de la carte de circuit imprimé à mains nues.	
N'oubliez pas de couper le courant.	

8.4.1. Système de commande groupée

Plusieurs unités intérieures peuvent être utilisées simultanément à l'aide d'une seule télécommande.

(1) Méthode de câblage (unité intérieure vers télécommande)

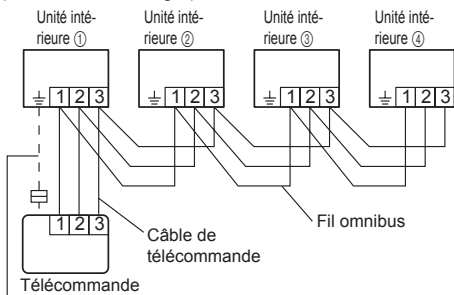

Lorsqu'un fil de terre est nécessaire

(2) Réglage des commutateurs DIP (unité intérieure)

Réglez le numéro de chaque unité intérieure en utilisant les commutateurs DIP situés sur la carte à circuit imprimé de l'unité intérieure. (Voir le tableau et la figure suivants.)

Normalement, les commutateurs DIP sont réglés pour que le numéro de l'appareil soit 00.

Unité intérieure	Numéro de l'appareil	N° du COMMUTATEUR DIP			
		1	2	3	4
①	00	ARRÊT	ARRÊT	ARRÊT	ARRÊT
②	01	MARCHE	ARRÊT	ARRÊT	ARRÊT
③	02	ARRÊT	MARCHE	ARRÊT	ARRÊT
④	03	MARCHE	MARCHE	ARRÊT	ARRÊT
⑤	04	ARRÊT	ARRÊT	MARCHE	ARRÊT
⑥	05	MARCHE	ARRÊT	MARCHE	ARRÊT
⑦	06	ARRÊT	MARCHE	MARCHE	ARRÊT
⑧	07	MARCHE	MARCHE	MARCHE	ARRÊT
⑨	08	ARRÊT	ARRÊT	ARRÊT	MARCHE
⑩	09	MARCHE	ARRÊT	ARRÊT	MARCHE
⑪	10	ARRÊT	MARCHE	ARRÊT	MARCHE
⑫	11	MARCHE	MARCHE	ARRÊT	MARCHE
⑬	12	ARRÊT	ARRÊT	MARCHE	MARCHE
⑭	13	MARCHE	ARRÊT	MARCHE	MARCHE
⑮	14	ARRÊT	MARCHE	MARCHE	MARCHE
⑯	15	MARCHE	MARCHE	MARCHE	MARCHE

Exemple : numéro d'unité 03

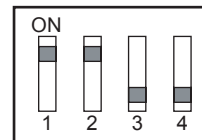

REMARQUE :

Veillez à bien configurer les numéros d'unité de manière séquentielle.

(3) Réglage de la télécommande

1. Mettez toutes les unités intérieures sous tension.

Mettez l'unité intérieure portant le numéro d'appareil 00 sous tension en dernier. (Dans un délai de 1 minute)

2. Définissez l'adresse du circuit de réfrigération. (Attribuez le même numéro à l'ensemble des unités intérieures reliées à une unité intérieure.)

Unité intérieure	Numéro de l'appareil	Numéro de fonction	Valeur de réglage
①	00	02	00 ~ 15
②	01		
⋮	⋮		
⑮	14		
⑯	15		

3. Définissez les réglages « primaires » et « secondaires ». (Définissez comme « primaire » l'unité intérieure reliée à l'unité extérieure à l'aide d'un câble de transmission.)

	Numéro de fonction	Valeur de réglage
Primaire	51	00
Secondaire		01

4. Une fois les réglages de fonction terminés, mettez hors tension toutes les unités intérieures, puis rallumez-les.

* En cas d'affichage d'un code d'erreur 21, 22, 24, ou 27, il se peut qu'un réglage soit erroné. Réglez de nouveau la télécommande.

REMARQUES :

- Lorsque des modèles d'unités intérieures différentes sont reliés au moyen du système de commande groupée, il se peut que certaines fonctions ne soient plus accessibles.
- Si le système de commande groupée contient plusieurs appareils qui fonctionnent simultanément, branchez et réglez les appareils comme indiqué ci-dessous.
- Le changement automatique s'effectue sous le même mode avec le modèle numéro 00.
- Pas de raccordement à un autre Gr d'une série différente (A **G uniquement).

Paire standard Double simultané Triple simultané

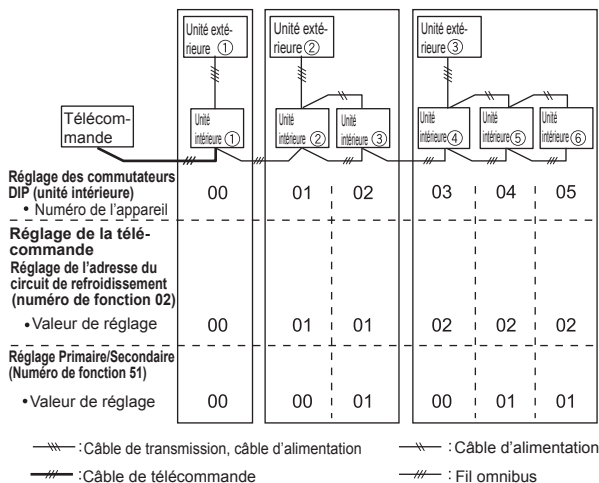

Assurez-vous que l'unité intérieure portant le numéro 00 est raccordée à l'unité extérieure à l'aide d'un câble de transmission.

8.4.2. Doubles télécommandes

- 2 télécommandes distinctes peuvent être utilisées pour faire fonctionner les unités intérieures.
- La minuterie et les fonctions de diagnostic automatique ne peuvent pas être utilisées sur les appareils secondaires.

(1) Méthode de câblage (unité intérieure vers télécommande)

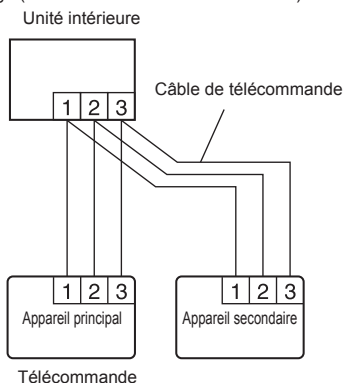

(2) Réglage du commutateur DIP 1 de la télécommande
 Réglez le commutateur DIP 1 N°2 de la télécommande selon le tableau suivant.
 (Reportez-vous au chapitre 7.2. Réglage des commutateurs dip)

Nombre de télécommandes	Appareil principal	Appareil secondaire
	DIP SW 1 N° 2	DIP SW 1 N° 2
1 (normal)	ARRÊT	-
2 (double)	ARRÊT	MARCHE

8.4.3. Fonctionnement simultané de plusieurs appareils (modèles 22, 24)

- La combinaison avec une unité extérieure, permet de commuter MARCHE/ARRÊT simultanément pour 2 unités pour les unités intérieures doubles.
- (1) Méthode de câblage
- Consultez 6.CÂBLAGE ÉLECTRIQUE pour la procédure et la méthode de câblage.
- L'unité intérieure « primaire » est celle reliée à l'unité extérieure à l'aide d'un câble de transmission.
- Raccordez le câble de la télécommande à l'unité primaire.

Type double

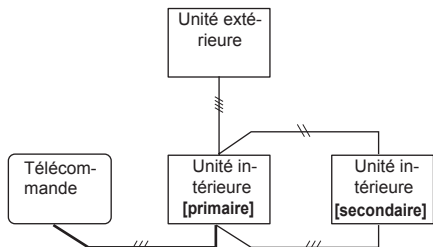

(2) Réglage des commutateurs DIP (unité intérieure)

Réglez le numéro de chaque unité intérieure en utilisant les commutateurs DIP situés sur la carte à circuit imprimé de l'unité intérieure. (Voir le tableau et la figure suivants.)
 Normalement, les commutateurs DIP sont réglés pour que le numéro de l'appareil soit 00.

Unité intérieure	Numéro de l'appareil	N° du COMMUTATEUR DIP			
		1	2	3	4
①	00	ARRÊT	ARRÊT	ARRÊT	ARRÊT
②	01	MARCHE	ARRÊT	ARRÊT	ARRÊT
③	02	ARRÊT	MARCHE	ARRÊT	ARRÊT

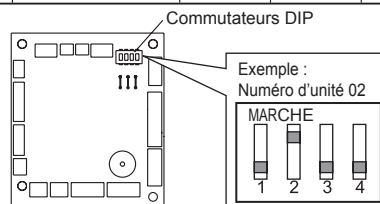

Carte de circuit imprimé dans le boîtier de commande de l'unité intérieure.

REMARQUE :

Veillez à bien configurer les numéros d'unité de manière séquentielle.

(3) Réglage de la télécommande

1. Mettez toutes les unités intérieures sous tension. Poursuivez la procédure de réglage.
2. Définissez les réglages primaires et secondaires. (Définissez comme « 01 » l'unité intérieure reliée à l'unité extérieure à l'aide d'un câble de transmission.)
 L'appareil est réglé en usine sur « 00 ».)

Unité intérieure	Numéro de l'appareil	Numéro de fonction	Valeur de réglage
①	00	51	00(primaire)
②	01		01(secondaire)

3. Une fois les réglages de fonction terminés, mettez hors tension toutes les unités intérieures, puis rallumez-les.
 * En cas d'affichage d'un code d'erreur 21, 22, 24 ou 27, il se peut qu'un réglage soit erroné. Réglez de nouveau la télécommande.

Tzpe double

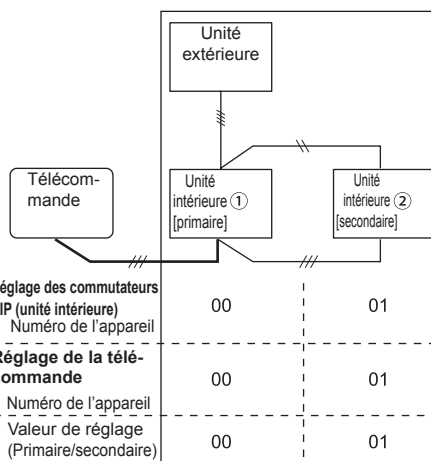

9. ADMISSION D'AIR FRAIS

(Procédure à suivre avant toute utilisation)

- (1) Pour l'entrée d'air frais, à l'aide d'une pince coupante, effectuez une découpe circulaire dans la partie gauche du boîtier extérieur.

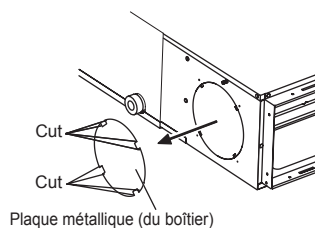

⚠ ATTENTION

Lors de la dépose du boîtier (plaque métallique), veillez à ne pas endommager les composants internes de l'appareil intérieur, ni l'extérieur (boîtier extérieur).

Lorsque vous travaillez sur le boîtier (plaque métallique), veillez à ne pas vous blesser sur des bavures, etc.

- (2) Installez la bride circulaire (en option) sur l'entrée d'air frais.

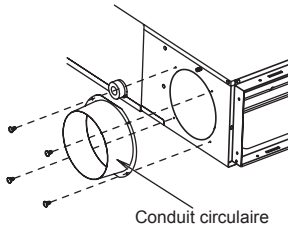

Conduit circulaire

- (3) Connectez le conduit sur la bride circulaire.
 (4) Assurez l'étanchéité à l'aide de ruban de vinyle, etc. de façon à empêcher les fuites d'air.

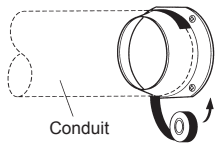

Conduit

10. ESSAI DE FONCTIONNEMENT

POINTS DE CONTRÔLE

- Chaque bouton de la télécommande fonctionne-t-il normalement ?
 - Les volets de direction du flux d'air fonctionnent-ils normalement ?
 - L'évacuation est-elle normale ?
 - L'appareil émet-il des vibrations et des bruits anormaux lorsqu'il fonctionne ?
- Ne faites pas fonctionner le climatiseur en mode de test pendant une longue période.

[MODE DE FONCTIONNEMENT]

- Pour connaître les modes de fonctionnement, veuillez consulter le manuel d'utilisation.
- Arrêtez le climatiseur.

- Pendant 2 secondes au moins, appuyez simultanément sur le bouton MODE et le bouton FAN (VENTILATEUR) pour procéder à un test de fonctionnement.

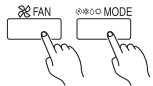

Affichage du test de fonctionnement

- Appuyez sur le bouton START/STOP (MARCHE / ARRÊT) pour arrêter le test de fonctionnement.

Si « C0 » apparaît dans l'affichage du numéro de l'appareil, une erreur de télécommande est survenue. Reportez-vous au manuel d'installation fourni avec la télécommande.

Numéro de l'appareil	Code d'erreur	Contenu
C0	15	Une unité intérieure incompatible est connectée
C0	12	Unité intérieure ↔ erreur de communication de la télécommande

[En utilisant la télécommande sans fil pour le test de fonctionnement] (Option)

- Pour connaître les modes de fonctionnement, veuillez consulter le manuel d'utilisation.
- Selon la température ambiante, l'unité extérieure peut ne pas fonctionner. Dans ce cas, appuyez sur le bouton TEST RUN (TEST DE FONCTIONNEMENT) sur la télécommande lorsque le climatiseur est en marche. (Orientez la partie émetteur de la télécommande vers le climatiseur et appuyez sur le bouton TEST RUN (TEST DE FONCTIONNEMENT) avec la pointe d'un stylo, etc.)

Partie émetteur



Bouton TEST RUN (TEST DE FONCTIONNEMENT)

- Pour arrêter le test, appuyez sur le bouton START/STOP (Marche/arrêt) de la télécommande sans fil. (Lorsque vous mettez le climatiseur en marche en appuyant sur le bouton TEST RUN (TEST DE FONCTIONNEMENT), le témoin FONCTIONNEMENT et le témoin MINUTERIE clignotent lentement en même temps sur le récepteur IR en option.)

11. LISTE DE CONTRÔLE

Soyez particulièrement attentifs aux points de contrôle ci-dessous lorsque vous installez des appareils intérieurs. Après avoir terminé l'installation, n'oubliez pas de recontrôler les points ci-dessous.

POINTS DE CONTRÔLE	Si ce n'est pas le cas	COCHER
L'appareil intérieur a-t-il été installé correctement ?	Vibrations, bruit, l'appareil intérieur risque de tomber	
L'absence de fuites de gaz (circuit de réfrigération) a-t-elle été vérifiée ?	Pas de refroidissement, pas de chauffage	
L'isolation thermique a-t-elle été réalisée ?	Fuite d'eau	
L'eau s'écoule-t-elle facilement des appareils intérieurs ?	Fuite d'eau	
Tous les câbles et tuyaux sont-ils entièrement raccordés ?	Pas de fonctionnement, échauffement, brûlures	
Le câble de raccordement a-t-il la section spécifiée ?	Pas de fonctionnement, échauffement, brûlures	
Les entrées et sorties sont-elles parfaitement dégagées ?	Pas de refroidissement, pas de chauffage	
Après l'installation, le fonctionnement et l'utilisation du système ont-ils été correctement expliqués à l'utilisateur ?		

12. INSTALLATION DU KIT EN OPTION

⚠ AVERTISSEMENT

La réglementation en matière de câble varie d'un endroit à l'autre. Conformez-vous à la réglementation locale.

Les kits en option suivants peuvent être branchés sur ce climatiseur.

Type d'option	N° de raccord
UTY-XSZX (Capteur à distance)	CN8
UTD-ECS5A (Entrée externe)	CN102
UTD-ECS5A (Sortie externe)	CN103
UTZ-PX1NBA (Unité de pompe de vidange)	CN106 (Pompe de vidange) CN9 (SW à flotteur)

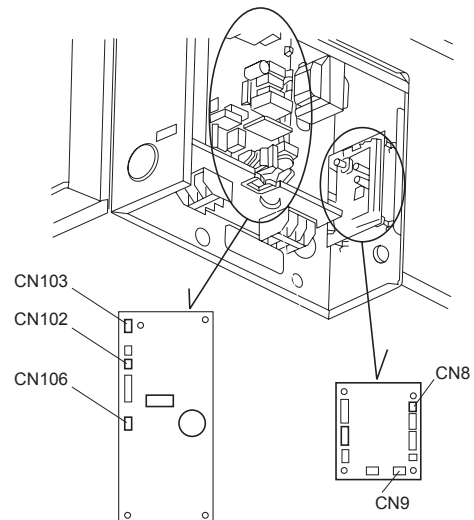

13. INFORMATION DU CLIENT

Expliquez les points suivants au client sur la base du manuel d'utilisation :

- (1) Démarrage et mise à l'arrêt, changement du mode de fonctionnement, réglage de la température, minuterie, changement du débit d'air et autres opérations de la télécommande.
 - (2) Retrait et nettoyage des filtres à air, et utilisation des volets.
 - (3) Remise des manuels d'utilisation et d'installation au client.
 - (4) En cas de changement du code de signalisation, expliquez au client les modifications apportées (le système revient au code de signalisation A lors du remplacement des piles de la télécommande).
- * (4) valable en cas d'utilisation d'une télécommande sans fil.

14. CODES D'ERREUR

Si vous utilisez une télécommande filaire, les codes d'erreur s'afficheront sur son écran. Si vous utilisez une télécommande sans fil, le témoin du récepteur IR émettra des codes d'erreur sous forme de séquences de clignotements. Le tableau suivant présente ces séquences et les codes d'erreur correspondants. Un message d'erreur ne s'affiche que lorsque l'appareil fonctionne.

Affichage d'erreur			Code d'erreur de la télécommande filaire	Description
Témoin FONCTIONNEMENT (vert)	Indicateur de la MINUTERIE (orange)	Témoin de fonctionnement ECONOMIQUE (vert)		
●(1)	●(1)	◇	11	Erreur de communication série
●(1)	●(2)	◇	12	Erreur de communication de la télécommande filaire
●(1)	●(5)	◇	15	Test de contrôle non terminé
●(2)	●(1)	◇	21	Erreur de configuration de l'adresse du circuit de refroidissement ou de numéro d'appareil [utilisation simultanée de plusieurs appareils]
●(2)	●(2)	◇	22	Erreur de capacité de l'unité intérieure
●(2)	●(3)	◇	23	Erreur de combinaison
●(2)	●(4)	◇	24	• Erreur de numéro d'appareil de raccordement (appareil intérieur secondaire) [utilisation simultanée de plusieurs appareils] • Erreur de numéro d'appareil de raccordement (appareil intérieur ou dérivation) [utilisation flexible de plusieurs appareils]
●(2)	●(7)	◇	27	Erreur de configuration de l'unité secondaire, appareil principal [utilisation simultanée de plusieurs appareils]
●(3)	●(1)	◇	31	Erreur interruption de l'alimentation
●(3)	●(2)	◇	32	Erreur d'information du modèle de carte de circuit imprimé de l'unité intérieure
●(3)	●(5)	◇	35	Erreur de commutateur automatique manuel
●(4)	●(1)	◇	41	Erreur de capteur de temp. de la pièce
●(4)	●(2)	◇	42	Erreur du capteur de temp. médian. de l'éch. de chaleur de l'unité intérieure
●(5)	●(1)	◇	51	Erreur du moteur de ventilateur de l'unité intérieure
●(5)	●(3)	◇	53	Erreur de la pompe d'évacuation
●(5)	●(7)	◇	57	Erreur de l'amortisseur
●(5)	●(15)	◇	5U	Erreur unité intérieure
●(6)	●(2)	◇	62	Erreur d'information du modèle de carte principale de circuit imprimé de l'unité extérieure ou erreur de communication
●(6)	●(3)	◇	63	Erreur de l'inverseur
●(6)	●(4)	◇	64	Erreur filtre actif, erreur circuit PFC
●(6)	●(5)	◇	65	Erreur déclenchement borne L
●(6)	●(10)	◇	6A	Erreur de communication des micro-ordinateurs avec la carte de circuit imprimé d'affichage
●(7)	●(1)	◇	71	Erreur du capteur de temp. de décharge
●(7)	●(2)	◇	72	Erreur du capteur de temp. du compresseur

Affichage d'erreur			Code d'erreur de la télécommande filaire	Description
Témoin FONCTIONNEMENT (vert)	Indicateur de la MINUTERIE (orange)	Témoin de fonctionnement ECONOMIQUE (vert)		
●(7)	●(3)	◇	73	Erreur du capteur de temp. du liquide de l'éch. de chaleur de l'unité extérieure
●(7)	●(4)	◇	74	Erreur du capteur de temp. extérieure
●(7)	●(5)	◇	75	Erreur du capteur de temp. du gaz d'aspiration
●(7)	●(6)	◇	76	• Erreur du capteur de temp. de la vanne à 2 voies • Erreur du capteur de temp. de la vanne à 3 voies
●(7)	●(7)	◇	77	Erreur du capteur de température de la source de froid
●(8)	●(2)	◇	82	• Erreur du capteur de température d'admission de gaz de l'échelle de chaleur du sous-refroidisseur • Erreur du capteur de température de sortie de gaz de l'échelle de chaleur du sous-refroidisseur
●(8)	●(3)	◇	83	Erreur du capteur de temp. de tuyau de liquide
●(8)	●(4)	◇	84	Erreur du capteur de courant
●(8)	●(6)	◇	86	• Erreur du capteur de pression de décharge • Erreur du capteur de pression d'aspiration • Erreur du commutateur de haute pression
●(9)	●(4)	◇	94	Détection de déclenchement du coupe-circuit
●(9)	●(5)	◇	95	Erreur de détection de la position du rotor de compression (arrêt permanent)
●(9)	●(7)	◇	97	Erreur du moteur 1 du ventilateur de l'unité extérieure
●(9)	●(8)	◇	98	Erreur du moteur 2 du ventilateur de l'unité extérieure
●(9)	●(9)	◇	99	Erreur de vanne à 4 voies
●(9)	●(10)	◇	9A	Erreur de bobine (valve de détente)
●(10)	●(1)	◇	A1	Erreur de temp. de décharge
●(10)	●(3)	◇	A3	Erreur de temp. du compresseur
●(10)	●(4)	◇	A4	Erreur de haute pression
●(10)	●(5)	◇	A5	Erreur de pression faible
●(13)	●(2)	◇	J2	Erreur des boîtes de dérivation [utilisation flexible de plusieurs appareils]

Mode d'affichage ● : 0,5 s ON (MARCHE) / 0,5 s OFF (ARRÊT)

◇ : 0,1 s ON (MARCHE) / 0,1 s OFF (ARRÊT)

() : Nombre de clignotements

[Dépannage à partir de l'écran LCD de la télécommande]

Cette fonction n'est disponible que sur la télécommande filaire.

[Diagnostic automatique]

Si une erreur se produit, l'affichage suivant apparaît. (« Er » s'affiche sur l'écran de réglage de la température ambiante.)



EX. Diagnostic automatique